



VARTON

Smart. Light. Solutions.

Varton™ - удовлетворяем запросы и потребности клиентов, применяем новые технологии каждый день.

10 лет расширяем производство в России, инвестируем в НИОКР и инновации, ежегодно увеличиваем штат инженеров и оснащаем собственную лабораторию новым оборудованием, создаем светотехнические решения под любой проект. Команда инженеров и программистов непрерывно дорабатывает IT-сервисы, систему управления AWADA, оптику, электронику и светотехнические продукты. Мы используем комплектующие и материалы, успешно прошедшие испытания и проверки в лабораториях.

Чтобы делать продукты удобными, чутко анализируем обратную связь от клиентов. Становимся лучше каждый день, изменяя себя. Проектный отдел учитывает нюансы каждого конкретного объекта при выборе светильников и создает светлые пространства для повседневной жизни и работы. Комфортные, умные и безопасные пространства для человека – наш приоритет.

Varton™ – инновации, надежность и гибкость в работе.

2012

год основания

>10 000

SKU

>20 000м²

производственная
площадка

Plug-In

DIALux
nanoCAD
Revit
Light-in-Night Road

>12 000

выполненных
проектов

>6%

доля рынка проектного
освещения в РФ

AWADA

собственная IoT система
по управлению
освещением



Производственная площадка

VARTON – сертифицированный партнер, который поддержит вас при создании как стандартных, так и индивидуальных проектов по всему миру. От готовых профессиональных решений освещения до производства товаров на собственном заводе – мы сможем воплотить в жизнь даже нестандартные требования.

1 ПРОИЗВОДСТВО КОРПУСОВ ИЗ МЕТАЛЛА

10 000 корпусов в сутки
3 автоматические линии производства
200 различных моделей в день
Автоматическая система планирования производства

2 АВТОМАТИЧЕСКАЯ КОНВЕЙЕРНАЯ ЛИНИЯ ПОКРАСКИ

3 м в минуту скорость покраски
2 покрасочные камеры, оборудование Gema
Смена цвета за 15 минут
Покраска в любой цвет RAL
Краска от мировых лидеров: Jotun, AkzoNobel, Henkel

3 УЧАСТОК ЛИТЬЯ ПЛАСТИКА

6000 изделий в сутки
3 Термопластавтомата
Роботизированное производство
Изготовление деталей 20–1000 г, размером до 1,2 м

4 ОБРАБОТКА АЛЮМИНИЯ

500 изделий в день
Использование станков с программным управлением
Высокая точность механической обработки
и повторяемость изделий

5 СБОРОЧНЫЙ ЦЕХ

Электронная система учета готовой продукции
Индивидуальная маркировка всех изделий
100% контроль качества

6 СКЛАД

7000 м² складских площадей
Автоматизированная система хранения и подбора заказов WMS

7 ЛАБОРАТОРИЯ

Современное высокоточное оборудование
Исследования: световые характеристики, CCT, IP, ЭМС, UGR, IK, электробезопасность, кривая силы света и тд.

20 000 м²
площадь производства

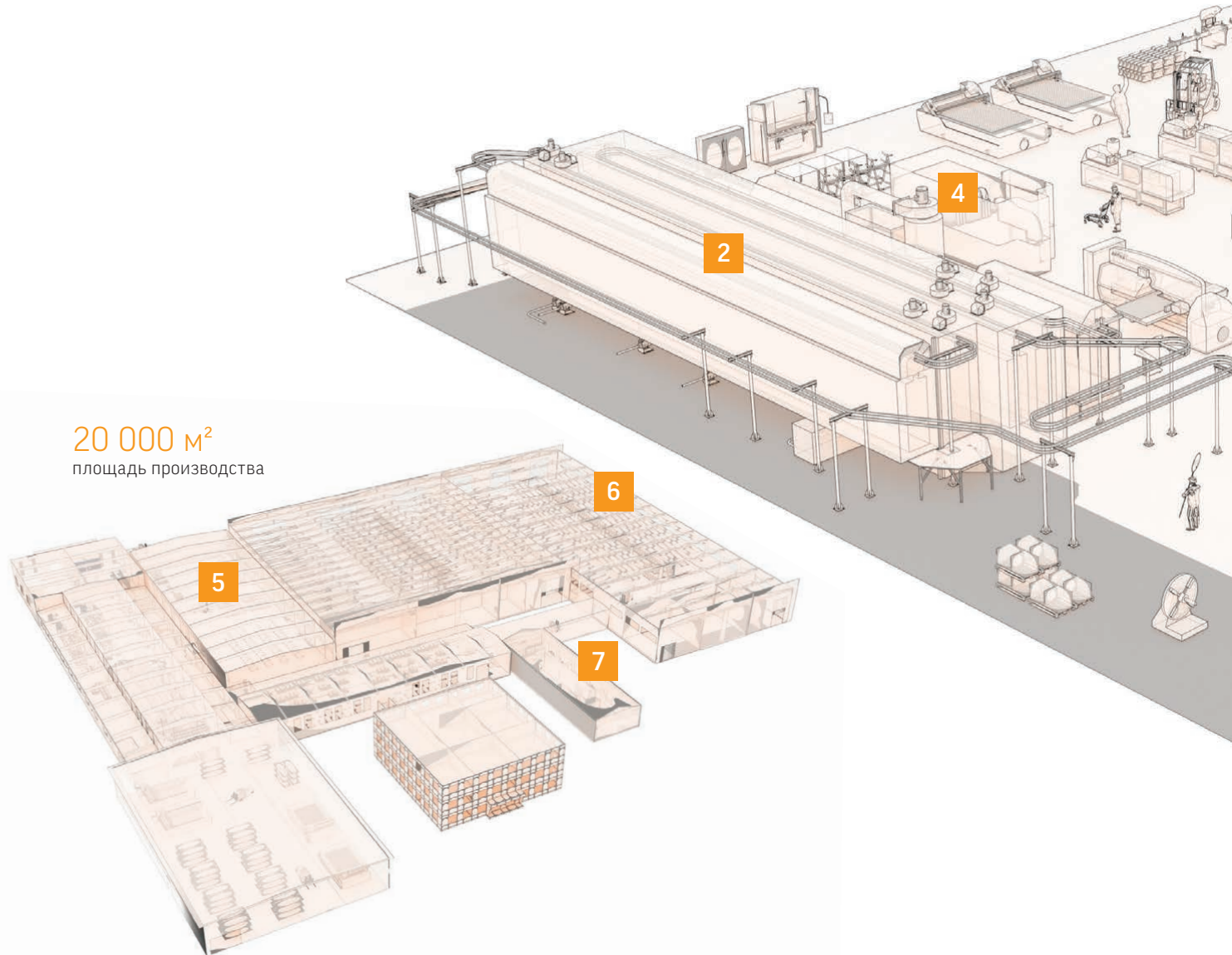

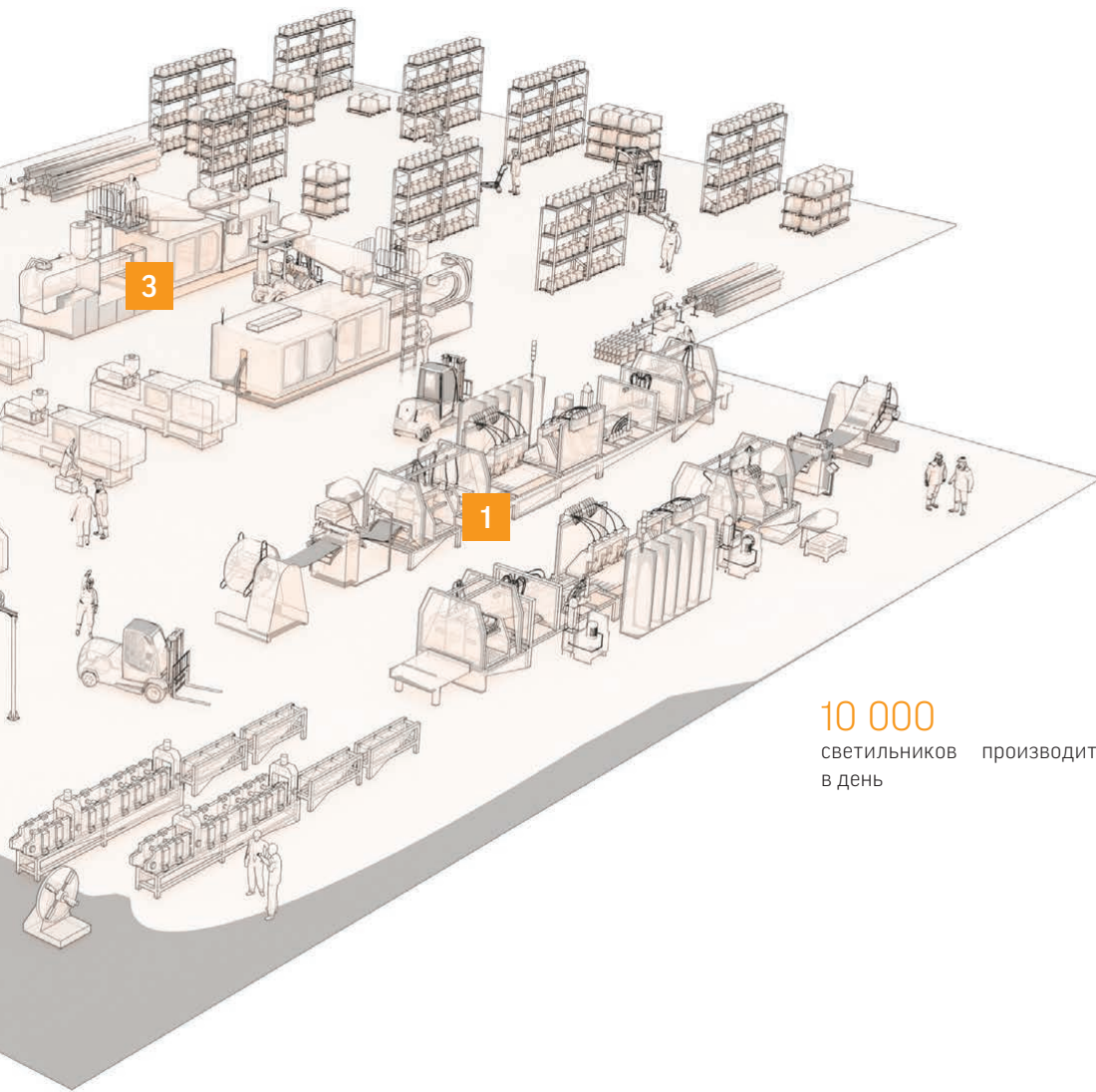

10 000
светильников производится
в день



Система менеджмента качества
сертифицирована в соответствии
с требованиями ISO 9001:2015

17 секунд

цикл производства
одного светильника

24/7

режим работы
производства

70 серий

продуктов
производится в день

5

международных
патентов

Мировые поставщики:



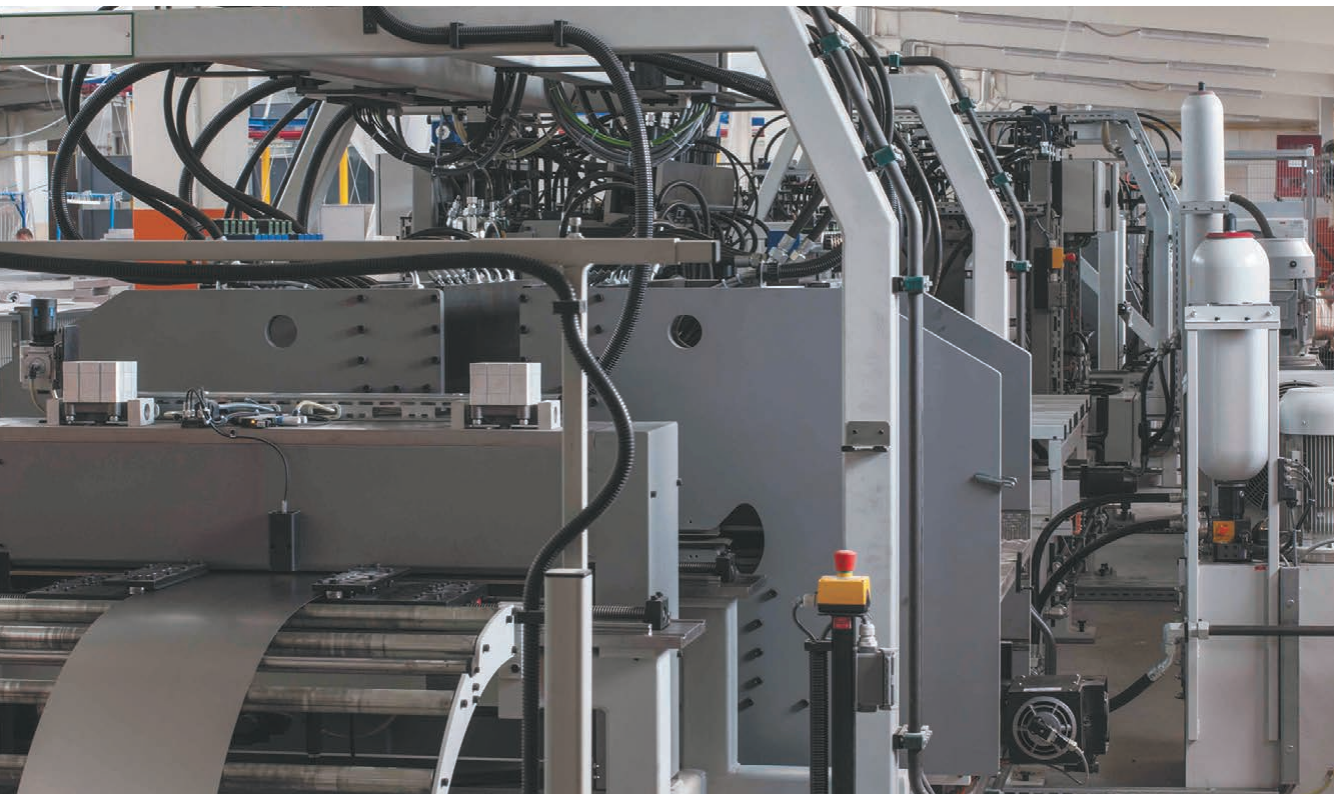

Производство металлических корпусов

- ▶ **10 000 корпусов в сутки**
- ▶ 3 автоматические линии производства
- ▶ до 100 различных моделей в день
- ▶ Автоматическая система планирования производства

Автоматическая конвейерная линия покраски

- ▶ 3 м в минуту скорость покраски
- ▶ 2 покрасочные камеры, оборудование Gema
- ▶ Смена цвета за 15 минут
- ▶ Покраска в любой цвет RAL
- ▶ Краска от мировых лидеров: Jotun, AkzoNobel, Henkel



Участок литья пластика

- ▶ **6000 изделий в сутки**
- ▶ 3 Термопластавтомата
- ▶ Изготовление деталей 20-1000 г, размером до 1,2 м
- ▶ Использование роботов в производстве

Обработка алюминия

- ▶ **500 изделий в день**
- ▶ Использование станков с программным управлением
- ▶ Точность механической обработки и повторяемость изделий



Сборочный цех

- ▶ **70 серий продуктов производится в день**
- ▶ Электронная система учета выпущенной продукции
- ▶ Индивидуальная маркировка всех изделий
- ▶ 100% контроль качества

Склад

- ▶ **7000 м² складских площадей**
- ▶ Автоматизированная система хранения и подбора заказов WMS

Лаборатория

- ▶ **Современное высокоточное оборудование**
- ▶ Исследования: световые характеристики, CCT, IP, ЭМС, UGR, IK, электробезопасность, кривая силы света и тд.



Сертификация и качество

Система менеджмента качества ГК «Вартон» соответствует международному стандарту ISO 9001:2015. Отдел технического контроля осуществляет надзор на всех этапах производства.

Сертификация в рамках Таможенного Союза (ТС), ЕАС маркировка.

Светотехническая продукция, выпускаемая ГК «Вартон», проходит обязательное подтверждение соответствия требованиям безопасности по Техническим Регламентам Таможенного Союза:

- ТР ТС 004/2011 "О безопасности низковольтного оборудования", утв. Решением Комиссии Таможенного Союза (КТС) от 16 августа 2011 № 768.

- ТР ТС 020/2011 "Электромагнитная совместимость технических средств", утв. Решением Комиссии Таможенного Союза (КТС) от 9 декабря 2011 года N 879.

- ТР ЕАЭС 037/2016 Технический регламент Евразийского экономического союза "Об ограничении применения опасных веществ в изделиях электротехники и радиоэлектроники".

Оценка соответствия выпускаемой в обращение продукции требованиям технических регламентов Таможенного Союза осуществляется до выпуска ее в обращение. Документы о соответствии оформлены согласно Решению Коллегии Евразийской экономической комиссии от 25 декабря 2012г. №293 «О единых формах сертификата соответствия и декларации о соответствии техническим регламентам Таможенного союза и правилах их оформления».

При производстве продукции строго выполняются требования нормативных документов по санитарно-эпидемиологическим и гигиеническим правилам и нормам. Регулярно проводятся испытания аккредитованными лабораториями РФ.

Также продукция проходит добровольную сертификацию в области пожарной и экологической безопасности.

Сертификация в Европейском Союзе (ЕС), CE маркировка. Вся светотехническая продукция, поставляемая в Европейский Союз (ЕС), проходит оценку соответствия требованиям соответствующих Директив ЕС и маркируется CE знаком. Тестирование по

гармонизированным европейским стандартам (EN) проводится в аккредитованных лабораториях стран ЕС, оценка соответствия в нотифицированных органах, в частности, относящихся к немецкому концерну TUV NORD AG. Наша продукция соответствует требованиям: 2014/30/EC (Low Voltage Directive-LVD), 2014/35/EC (Electromagnetic Compatibility-EMC), 2011/65/EU (Restriction of Hazardous Substances), 2002/96/EC (Waste Electrical and Electronic Equipment Directive-WEEE), 2011/65/EC (Restriction of Hazardous Substances - RoHS).

На территории производства расположена собственная светотехническая лаборатория, позволяющая проводить весь спектр светотехнических тестов, ЭМС, а также тестов на пылезащиту и влагозащиту (IP) светильников, тесты на деградацию, климатические тесты, тесты на ударопрочность, вибрацию и т.д.

Компания «Вартон» является официальным партнером DIALux. В плагине DIALux всегда можно найти актуальные данные по светильникам компании.

Разнообразие

Светильники для всех сфер применения
Проектный ассортимент, набор исполнений
Вариативность решений в рамках проекта

Выбирайте!

Удобство

Кастомизация продуктов
Информационная обеспеченность любых задач
Интеграция в системы проектирования
Развитая дилерская сеть
Высокая скорость обработки запросов

Легко и понятно!

Компетенции

Отраслевая экспертиза
Проектирование
Исследования и разработки
Лабораторные испытания

Мы знаем, что делаем!

Инновации

Применение передовых технологий в разработке и производстве новых продуктов
Собственная IoT-платформа AWADA
Клиентские инструменты на базе современных IT-сервисов

Пользуйтесь!

Поддержка

Комплексное сопровождение клиентов и проектов
Проектный отдел
Тендерное сопровождение
Отдел обучения
Территориальные представительства
Гарантийное обслуживание

Мы всегда поможем!

Качество

Надежность, заложенная на этапе разработки
Постоянная модернизация существующего продуктового портфеля
Поэтапный контроль производства
Обязательная и добровольная сертификация

Сделано на совесть!

VARTON™

Продукция VARTON

Категория Basic



Экономичность

Базовый ассортимент с минимальными ценами для решения большинства задач.

Высокая энергоэффективность

Решения Basic обладают световой отдачей до 130 лм/Вт, что обеспечивает хорошую экономию электроэнергии.

Без управления светом

Решения Basic не имеют возможности управления.



Основной ассортимент



Индивидуальность

Широкий ассортимент с повышенными требованиями к дизайну и функциональности светильников, возможна кастомизация под запрос.

Максимальная энергоэффективность

Постоянная работа на повышение световой отдачи продукции, много позиций со световой отдачей до 150 лм/Вт.

Умное управление светом

В ассортименте есть диммируемые светильники для использования с системами управления.



Условные обозначения



AWADA Smart light



Аварийное исполнение (БАП)



Аварийное исполнение (БАП) + функция дистанционного тестирования



Встроенная функция самодиагностики



Встроенная функция дистанционного тестирования



Низкий уровень зрительного дискомфорта



Пылевлагозащищенная версия светильника



Степень пылевлагозащиты светильника



I класс защиты от поражения электрическим током



II класс защиты от поражения электрическим током



III класс защиты от поражения электрическим током



Исполнение с микроволновым датчиком движения



СанПиН 2.4.2.2821-10 «Санитарно-эпидемиологические требования к условиям и организации обучения в общеобразовательных учреждениях» (с изменениями на 25 декабря 2013 года);

СанПиН 2.2.1/2.1.1.1278-03 «Гигиенические требования к естественному, искусственному и совмещенному освещению жилых и общественных зданий»



Управление по протоколу DALI



Управление по протоколу 1-10V



Управление по протоколу DMX



NEMA-подготовка



ZHAGA-подготовка



Низковольтное исполнение



Исполнение Xtrem (для низких температур -60°C)



Климатическое исполнение* *звездочкой обозначается ограниченный диапазон температурного режима



УФ-облучатели



Любой цвет по шкале RAL (по запросу)



Двойная засветка



Требования письма Руководителя Роспотребнадзора Г.Г. Онищенко от 01.10.2012 № 01/11157-12-32 «Об организации санитарного надзора за использованием энергосберегающих источников света»

Серия
Изображение модели
Габариты
Эскиз светильника
Таблица артикулов



Варто для MicroLook*
584*584*58 мм IP40

Основные артикулы:

Артикул	Мощность, Вт	КЭЛ, К	Сетевой поток, лм	Распределитель	Исполнение
V1-A1-00014-10KGD-2003640	36	4000	3400	Опал	
V1-A1-00014-10NEA-2003640	36	4000	3400	Опал	EM 1 hour

Конструктор исполнений:
V1-A1-00014-10xxx-2003640

Исполнение: КЭЛ
 xxx: YU
 KGD - стандартное исполнение
 NEA - блок аварийного питания
 AEP - блок аварийного питания TeleTest
 KGD - управление по DALI

Особенности и дополнительные опции:
 DALI EM EM

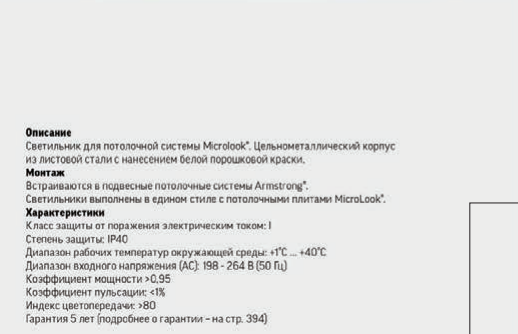

Варто для MicroLook*
584*284*58 мм IP40

Основные артикулы:

Артикул	Мощность, Вт	КЭЛ, К	Сетевой поток, лм	Распределитель	Исполнение
V1-A1-00492-10KGD-2002540	25	4000	2000	Опал	
V1-A1-00492-10NEA-2002540	25	4000	2000	Опал	EM 1 hour

Конструктор исполнений:
V1-A1-00492-10xxx-2002540

Исполнение: КЭЛ
 xxx: YU
 KGD - стандартное исполнение
 NEA - блок аварийного питания
 AEP - блок аварийного питания TeleTest
 KGD - управление по DALI

Особенности и дополнительные опции:
 DALI EM EM

SPECIAL
231

Описание и характеристики светильника

Возможные модификации светильника

Особенности и дополнительные опции

Кривая силы света

Условное обозначение раздела каталога



Люминесцентные светильники
стр. 12



Basic категория
стр. 19

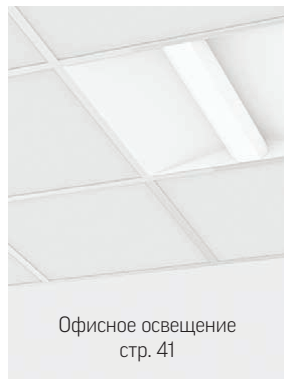

Офисное освещение
стр. 41



Даунлайты
стр. 77



Светильники для ЖКХ
стр. 106



Промышленное освещение
стр. 117



Прожекторы
стр. 160



Уличное освещение
стр. 168

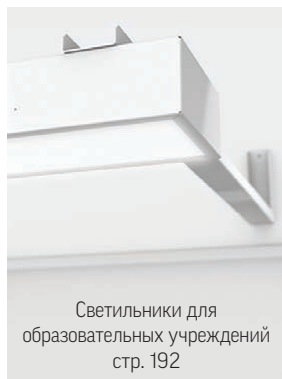

Светильники для
образовательных учреждений
стр. 192

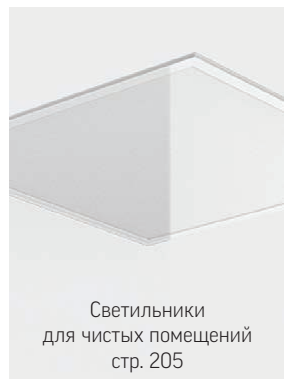

Светильники
для чистых помещений
стр. 205



Офисные светильники для
нестандартных потолков
стр. 224



Аварийно-эвакуационные
решения
стр. 252



Линейные светильники
для внутреннего освещения
стр. 268



Декоративное освещение
(HoReCa)
стр. 308



LED лента
профессиональная
стр. 319



Акцентное освещение
стр. 333



Архитектурное освещение
стр. 355



Спортивное освещение
стр. 371

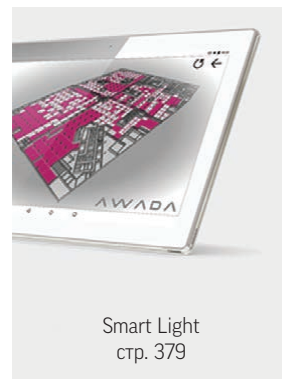

Smart Light
стр. 379



Датчики
стр. 383





























УФ-облучатели
стр. 389

Серии

13 A070 (4×18) встр.	13 A070 (4×18) накл.	14 C070 IP54 (4×14)	15 C270 IP54 (2×28)	16 C070/K IP65 (4×14)	17 C07/N (2×14)	18 ЛПП IP65	21 Strong Basic	22 Iron Basic	23 FL Basic 2.0	25 H8 Round Basic	26 LT-01	27 A070 Basic	28 A170 Basic	29 A270 Basic	30 GR070 Basic	31 E070 Basic	32 E270 Basic	33 Panels LED Basic	34 DL-Basic	36 ЖКХ Basic	38 Flip Basic	39 Twofold	40 IP20 Basic	
42 Eleron	43 SOFT/OT Comfort	45 A070 2.0	46 A270 2.0	47 A350 2.0	48 A220 2.0	49 A170 2.0	50 A370 2.0	51 A300 2.0	52 A070 Светильники с равномерной засветкой	53 A070/N	54 A300	55 A350	56 A350/N	57 A070 Tunable White	57 A350 Tunable White	57 A370 Tunable White	58 G070	59 G170	60 G270	63 PANEL 070 IP40	65 Panel 300 IP40	66 Panel 370 IP40	67 Panel Comfort 070 IP40	68 Panel Comfort 350 IP40
71 GR 070 2.0 IP40	72 GR 070/F 2.0 IP40	73 GR 170/F 2.0 IP40	74 GR270/F IP20	75 GR070/C 2.0 IP54	76 GR 070 IP40	78 DL-Slim	80 DL-Pro	82 DL-01	84 DL-01 Tunable white	86 DL-02 Tube	88 DL-02 Tube подвес.	90 DL-02 Cube	92 DL-02 Cube подвес.	94 DL-03	96 DL-Lens Comfort	98 DL-Spark Comfort	100 DL-Stellar Comfort	102 DL-Tetris	104 DL/R	107 Tab	108 Nero	110 Nero Flex	112 Aero	
118 Strong 2.0	122 Axium	124 Iron GL Iron GL CLEANpro	130 Iron 3.0	133 Iron 2.0	137 Iron 2.0 Lens	138 Iron Tunable White	140 LT-02	142 Olymp 2.0	146 Olymp 2.0 GL Olymp 2.0 GL CLEANpro	154 Olimp Round	156 Olimp K	158 Olymp Mini	159 Olymp S10	162 AirQub	165 FL-Pro	167 FL-01	107 Tab	108 Nero	110 Nero Flex	112 Aero	114 ЖКХ	115 ЖКХ крыг	116 Lux	
169 Tornado	174 Levante	177 Uragan	181 Uran	185 Uran Mini	188 Porta	189 Retro	194 E070 2.0	195 E170 2.0	196 E270 2.0	197 A300 2.0	198 E350 2.0	207 C PANEL IP65	208 C070/U IP54	209 C170/U IP54	210 C270/U IP54	211 C300/U IP54	212 C350/U IP54	213 C490/U IP54	214 C490/N IP54	215 C070/UGL IP54				
227 Varton для Clip-In*	228 Varton для Clip-In*	229 Varton для V-Clip*	229 Varton для V-Clip*	231 Varton для MicroLook*	233 Varton для Vector*	235 Varton для Tegular*	237 Varton для SL2*	199 E220	200 E420	201 S070 2.0	202 S170 2.0	203 S270 2.0	216 C170/UGL IP54	217 C300/UGL IP54	218 C350/UGL IP54	219 C490/UGL IP54	220 C490/NGL IP54	221 WL-Med	222 C07/N	223 C070/K IP65				
238 Varton для Finesse*	239 Varton для Ecorphon	242 Varton для Rockfon*	244 Varton для Cesal	245 Varton для Albes	247 AL220	248 AL170 IP54	249 AL270 IP54	254 Flip	255 Vision	255 Quad	257 Giant	257 Vault	258 Compact	259 Flip IP65	259 Resist	260 Token	IP65	Bend	WALL-EM	Блоки аварийного питания EM-Recovery				
269 Universal- Line	275 G-Line	279 Mercury Mall IP54	283 Mercury Mall	286 Supermarket	290 Stellar-Line	292 Q-40	294 Q-40 Tunable White	295 Q-80	297 Q-80 Tunable White	298 R-Line	300 T-Line	302 X-line	309 Nimbus	311 Flex 50	313 WL-Cube IP54	314 WL-Tube IP54	315 Cosmo	318 Solo	320 Профес- сиональная LED лента	332 NEON LED лента				
334 TT-Vivo	344 TT-01 2.0	345 TT-02 2.0	347 TT-Stellar Comfort	348 TT-Mono	349 TT-Prisma	350 TT-Zoom	351 TT-Promo	353 Шинопровод	356 Frieze	362 Regula	366 Gutta	368 Plint	373 Olymp 2.0 Sport	376 Olymp 2.0 Sport TV	379 AWADA Smart Light	384 Датчики и системы управления	390 UV 070 IP54 встр.	391 UV 070 IP40 встр.	392 UV 070 IP54 накл.	393 UV 070 IP40 накл.				

Содержание и навигация по каталогу

	01	О компании		268	Линейные встраиваемые светильники
	12	Люминесцентные светильники		277	Линейные подвесные светильники
	19	Basic категория		289	Линейные подвесные/накладные светильники
	41	Офисное освещение		308	Декоративное освещение (HoReCa)
	61	Панели		319	LED лента профессиональная
	69	Грильято		333	Акцентное освещение
	77	Даунлайты		355	Архитектурное освещение
	106	Светильники для ЖКХ		371	Спортивное освещение
	117	Промышленное освещение		379	AWADA Smart Light
	160	Прожекторы		383	Датчики
	168	Уличное освещение		389	УФ-облучатели
	192	Светильники для образовательных учреждений		394	Информация
	205	Светильники для чистых помещений			
	224	Офисные светильники для нестандартных потолков			
	252	Аварийно-эвакуационные решения			



ЛЮМИНЕСЦЕНТНЫЕ СВЕТИЛЬНИКИ



A070 (4×18 люм. ламп.) встраиваемые

615×595×80 мм

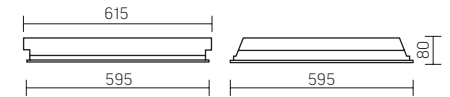

Артикул	Мощность, Вт	КПД, %	Рассеиватель	Исполнение
V1-A0-00070-10000-2072LUM	72	48	Опал	
V1-A0-00070-10A00-2072LUM	72	48	Опал	EM 1h

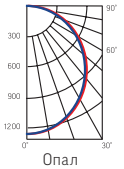

A070 (4×18 люм. ламп.) накладные

620×620×80 мм



Артикул	Мощность, Вт	КПД, %	Рассеиватель	Исполнение
V1-A0-00070-20000-2072LUM	72	48	Опал	
V1-A0-00070-20A00-2072LUM	72	48	Опал	EM 1h

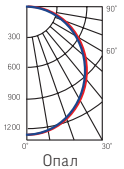

Описание

Люминесцентные светильники для встраиваемого или накладного монтажа. Тип пускорегулирующего аппарата - ЭПРА, 4 лампы Т8 (заказываются отдельно).

Назначение

Освещение образовательных и административных учреждений.

Монтаж

Светильники встраиваются в подвесные потолочные системы типа Армстронг с Т-профилем шириной 24 мм или устанавливаются на ровную горизонтальную поверхность.

Характеристики

Класс защиты от поражения электрическим током: I

Степень защиты: IP20

Диапазон рабочих температур окружающей среды: +1°C ... +40°C

Диапазон входного напряжения (АС): 176 - 264 В (50 Гц)

Коэффициент пульсации: <5%

Гарантия: 3 года (подробнее о гарантии на стр. 394)



CO70 IP54 (4×14 люм. ламп.)

595×595×68 мм

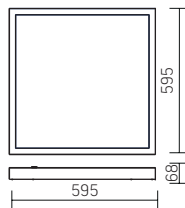

Артикул	Мощность, Вт	КПД, %	Рассеиватель	Исполнение
V1-C0-00080-01000-5456LUM	56	62	Опал	
V1-C0-00080-01A00-5456LUM	56	62	Опал	EM 1h



EM

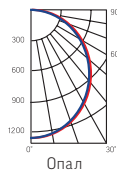

Описание

Пылевлагозащищенные люминесцентные светильники.
Тип пускорегулирующего аппарата - ЭПРА, 4 лампы T5 (заказываются отдельно).

Назначение

Освещение медицинских и административных учреждений.
Подойдут для помещений с повышенными требованиями к пылевлагозащите.

Монтаж

Светильники встраиваются в подвесные потолочные системы типа Армстронг с Т-профилем шириной 24 мм или монтируются на любую ровную поверхность.

Характеристики

Класс защиты от поражения электрическим током: I

Степень защиты: IP54

Диапазон рабочих температур окружающей среды: +1°C ... +40°C

Диапазон входного напряжения (АС): 176 - 264 В (50 Гц)

Коэффициент пульсации: <5%

Гарантия: 3 года (подробнее о гарантии на стр. 394)



C270 IP54 (2×28 люм. ламп.)

1195×180×68 мм

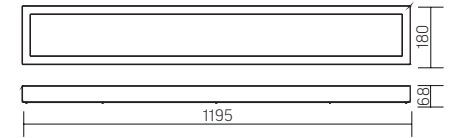

Артикул	Мощность, Вт	КПД, %	Рассеиватель	Исполнение
V1-C0-00280-01000-5456LUM	56	62	Опал	
V1-C0-00280-01A00-5456LUM	56	62	Опал	EM 1h

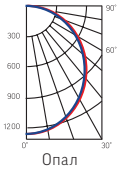

Описание

Пылевлагозащищенные люминесцентные светильники.
Тип пускорегулирующего аппарата - ЭПРА, 2 лампы T5 (заказываются отдельно).

Назначение

Освещение медицинских и административных учреждений.
Подойдут для помещений с повышенными требованиями к пылевлагозащите.

Монтаж

Светильники встраиваются в подвесные потолочные системы типа Армстронг с Т-профилем шириной 24 мм или монтируются на любую ровную поверхность.

Характеристики

Класс защиты от поражения электрическим током: I

Степень защиты: IP54

Диапазон рабочих температур окружающей среды: +1°C ... +40°C

Диапазон входного напряжения: (AC) 176 - 264 В (50 Гц)

Коэффициент пульсации: <5%

Гарантия: 3 года (подробнее о гарантии на стр. 394)



C070/К IP65 (4×14 люм. ламп.)

595×595×100 мм

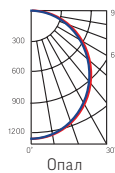
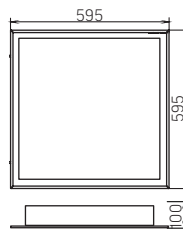

Артикул	Мощность, Вт	КПД, %	Рассеиватель	Исполнение
V1-C0-00516-11000-6556LUM	56	62	Опал	
V1-C0-00516-11A00-6556LUM	56	62	Опал	EM 1h



EM



Описание

Люминесцентные светильники с высокой степенью пылевлагозащиты. Тип пускорегулирующего аппарата - ЭПРА, 4 лампы T5 (заказываются отдельно).

Назначение

Освещение медицинских и административных учреждений. Подойдут для помещений с повышенными требованиями к пылевлагозащите.

Монтаж

Светильники встраиваются в гипсокартонные потолки или сэндвич-панели высотой 8-10 мм.

Характеристики

Класс защиты от поражения электрическим током: I

Степень защиты: IP65

Диапазон рабочих температур окружающей среды: +1°C ... +40°C

Диапазон входного напряжения (AC): 176 - 264 В (50 Гц)

Коэффициент пульсации: <5%

Гарантия: 3 года (подробнее о гарантии на стр. 394)



Описание

Люминесцентные светильники для прикроватного освещения в больничных палатах. Для достижения уровня необходимой габаритной яркости изготавливаются из окрашенного перфорированного металла и опалового поликарбоната.

Тип пускорегулирующего аппарата - ЭПРА, 2 лампы T5 (заказываются отдельно).

Назначение

Дополнительное освещение в палатах медицинских учреждений.

Монтаж

Накладной на любую ровную вертикальную поверхность.

Характеристики

Класс защиты от поражения электрическим током: I

Степень защиты: IP20

Диапазон рабочих температур окружающей среды: +1°C ... +40°C

Диапазон входного напряжения (АС): 176 - 264 В (50 Гц)

Коэффициент пульсации: <5%

Гарантия: 3 года (подробнее о гарантии на стр. 394)

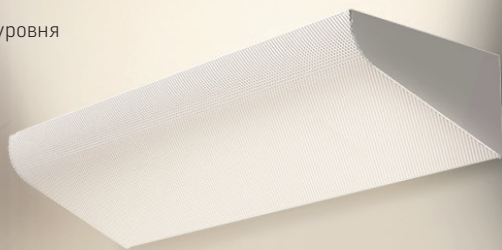

COT/N 600 мм (2×14 люм. ламп.)

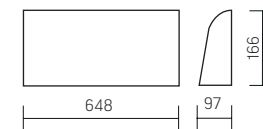

Артикул	Мощность, Вт	КПД, %	Рассеиватель
V1-CO-00594-20000-2028LUM	28	60	Опал

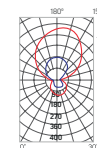

COT/N 1200 мм (2×28 люм. ламп.)

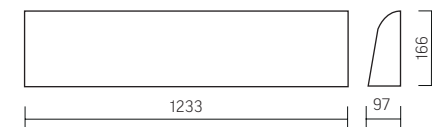

Артикул	Мощность, Вт	КПД, %	Рассеиватель
V1-CO-00595-20000-2056LUM	56	60	Опал

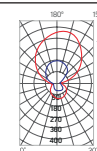

ЛПП IP65 1200 мм (2×36 люм. ламп.)

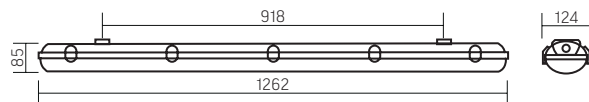

Артикул	Мощность, Вт	КПД, %	Рассеиватель	Исполнение
V1-C1-00219-20G00-6572LUM	72	50	Прозрачный	
V1-C1-00219-20A00-6572LUM	72	50	Прозрачный	EM 1h

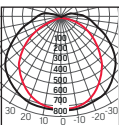

EM



Описание

Линейные люминесцентные светильники с высокой степенью защиты корпуса. Корпус светильника выполнен из ударопрочного самозатухающего ABS-пластика. Тип пускорегулирующего аппарата - ЭПРА, 2 лампы T8 (заказываются отдельно).

Назначение

Для освещения промышленных, складских и производственных помещений.

Монтаж

Накладной на любую ровную горизонтальную поверхность.

Характеристики

Класс защиты от поражения электрическим током: I

Степень защиты: IP65

Диапазон рабочих температур окружающей среды: +1°C ... +40°C

Диапазон входного напряжения (АС): 176 - 264 В (50 Гц)

Коэффициент пульсации: <5%

Гарантия: 3 года (подробнее о гарантии на стр. 394)





BASIC КАТЕГОРИЯ

BASIC

3
ГОДА
ГАРАНТИЯ



Категория BASIC

– это рациональность, функциональность и надежность по доступной цене. Продукты категории Basic стандартизованы и не могут быть изменены под требования проекта и/или заказчика, но благодаря этому являются экономичным решением, соответствующим всем требованиям по безопасности, надежности и энергоэффективности.

Категория BASIC включает в себя 12 наиболее популярных серий светильников для типовых применений – от встраиваемых офисных светильников до аварийно-эвакуационных табличек и светильников ЖКХ.

Большая часть продуктов Varton произведена на собственном производстве в РФ. Все светильники отвечают нормативным требованиям сертификации ЕАЭС. Завод Вартон использует автоматизированные процессы производства и обеспечивает стопроцентную повторяемость выпускаемых изделий. Продукция тщательно проверяется отделом технического контроля на всех этапах производства. Мы с уверенностью заявляем, что во всех выпускаемых светильниках поддерживается высокий уровень качества.



Описание

Промышленный линейный светильник в классическом форм-факторе.
Корпус из ударопрочного самозатухающего ABS-пластика,
рассеиватель из поликарбоната.

Назначение

Освещение производственных, складских
и хозяйственных помещений, высота подвеса 3-6 м.

Монтаж

Подвесной или накладной с помощью монтажных скоб из нержавеющей
стали (входят в комплект поставки).
Подходит для сквозной проводки.

Характеристики

Класс защиты от поражения электрическим током: I
Степень защиты: IP65

Тип климатического исполнения: УХЛ1

Диапазон рабочих температур окружающей среды: -20°C ... +45°C
(Для исполнений с блоком аварийного питания: +1°C ... +45°C)

Диапазон входного напряжения (АС): 176 - 264 В (50 Гц)

Коэффициент мощности: >0,95

Коэффициент пульсации: <5%

Индекс цветопередачи: >80

Гарантия: 3 года (подробнее о гарантии на стр. 394)

Strong Basic 0,6 м

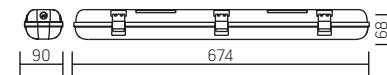

Артикул	Мощность, Вт	КЦТ, К	Световой поток, лм	Рассеиватель	Исполнение
V1-12-70215-03G02-6501840	18	4000	1600	Опал	
V1-12-70215-03G02-6501850	18	5000	1600	Опал	
V1-12-70215-03GA2-6501840	18	4000	1600	Опал	EM 1h
V1-12-70215-03GA2-6501850	18	5000	1600	Опал	EM 1h
V1-12-70215-03000-6501840	18	4000	1700	Прозрачный	
V1-12-70215-03000-6501850	18	5000	1700	Прозрачный	
V1-12-70215-03A00-6501840	18	4000	1700	Прозрачный	EM 1h
V1-12-70215-03A00-6501850	18	5000	1700	Прозрачный	EM 1h

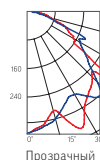
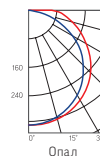

EM

Strong Basic 1,2 м

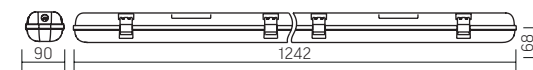

Артикул	Мощность, Вт	КЦТ, К	Световой поток, лм	Рассеиватель	Исполнение
V1-12-70210-03G02-6503540	35	4000	3100	Опал	
V1-12-70210-03G02-6503550	35	5000	3100	Опал	
V1-12-70210-03GA2-6503540	35	4000	3100	Опал	EM 1h
V1-12-70210-03GA2-6503550	35	5000	3100	Опал	EM 1h
V1-12-70210-03G02-6506040	60	4000	5100	Опал	
V1-12-70210-03G02-6506050	60	5000	5100	Опал	
V1-12-70210-03GA2-6506040	60	4000	5100	Опал	EM 1h
V1-12-70210-03GA2-6506050	60	5000	5100	Опал	EM 1h
V1-12-70210-03000-6503540	35	4000	3300	Прозрачный	
V1-12-70210-03000-6503550	35	5000	3300	Прозрачный	
V1-12-70210-03A00-6503540	35	4000	3300	Прозрачный	EM 1h
V1-12-70210-03A00-6503550	35	5000	3300	Прозрачный	EM 1h
V1-12-70210-03000-6506040	60	4000	5700	Прозрачный	
V1-12-70210-03000-6506050	60	5000	5700	Прозрачный	
V1-12-70210-03A00-6506040	60	4000	5700	Прозрачный	EM 1h
V1-12-70210-03A00-6506050	60	5000	5700	Прозрачный	EM 1h

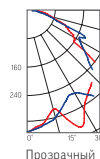
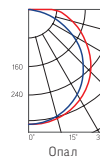

EM

B

Iron Basic

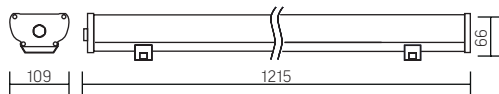

Артикул	Мощность, Вт	КЦТ, К	Световой поток, лм
V1-IA-70072-03000-6703540	35	4000	3500
V1-IA-70072-03000-6703550	35	5000	3500
V1-IA-70072-03000-6703565	35	6500	3500

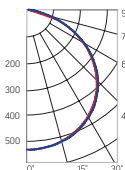

Описание

Промышленный линейный светильник на базе алюминиевого профиля. Рассеиватель - прозрачный ПММА (акрил).

Назначение

Освещение производственных помещений с повышенной влажностью и запыленностью, а также с повышенными требованиями к надежности светильников, высота подвеса 3-6 м.

Монтаж

Подвесной или накладной с помощью монтажных скоб из нержавеющей стали (входят в комплект поставки).

Из светильника выведен провод длиной 0,5м для подключения к сети.

Характеристики

Класс защиты от поражения электрическим током: I

Степень защиты: IP65

Тип климатического исполнения: УХЛ1

Диапазон рабочих температур окружающей среды: -20°C ... +45°C

Диапазон входного напряжения (АС): 176 - 264 В (50 Гц)

Коэффициент мощности: >0,95

Коэффициент пульсации: <5%

Индекс цветопередачи: >80

Гарантия: 3 года (подробнее о гарантии на стр. 394)

НОВИНКА



Описание

Прожектор малой и средней мощности с оптимальным сочетанием цена/характеристики/гарантия.

Корпус из литого алюминия, рассеиватель – закаленное стекло.

Назначение

Освещение открытых пространств, производственных и подсобных помещений, заливающая подсветка объектов.

Монтаж

На ровную поверхность с помощью поворотной монтажной скобы.

Угол поворота от 0° до 180° с произвольным шагом.

Из светильника выведен провод длиной 0,5м для подключения к сети.

Характеристики

Класс защиты от поражения электрическим током: I

Степень защиты: IP65

Тип климатического исполнения: УХЛ1

Диапазон рабочих температур окружающей среды: -40°C ... +45°C

Диапазон входного напряжения (АС): 180 - 264 В (50 Гц)

Коэффициент пульсации: <5%

Индекс цветопередачи: >80

Гарантия: 3 года (подробнее о гарантии на стр. 394)

FL Basic 2.0 10 Вт

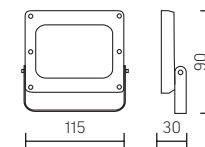

Артикул	Мощность, Вт	КЦТ, К	Световой поток, лм
V1-I0-70376-04L05-6501040	10	4000	1150
V1-I0-70376-04L05-6501050	10	5000	1150

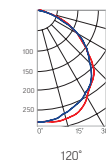

FL Basic 2.0 30 Вт

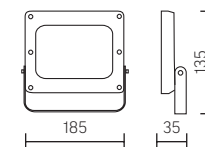

Артикул	Мощность, Вт	КЦТ, К	Световой поток, лм
V1-I0-70377-04L05-6503040	30	4000	3450
V1-I0-70377-04L05-6503050	30	5000	3150

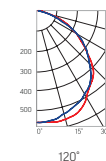

FL Basic 2.0 50 Вт

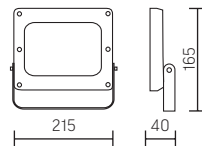

Артикул	Мощность, Вт	КЦТ, К	Световой поток, лм
V1-I0-70378-04L05-6505040	50	4000	5250
V1-I0-70378-04L05-6505050	50	5000	5250

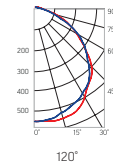

FL Basic 2.0 150 Вт

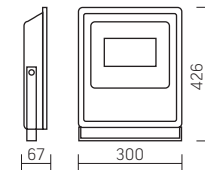

Артикул	Мощность, Вт	КЦТ, К	Световой поток, лм
V1-I0-70392-04L05-6515040	150	4000	17250
V1-I0-70392-04L05-6515050	150	5000	17250

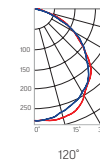

FL Basic 2.0 100 Вт

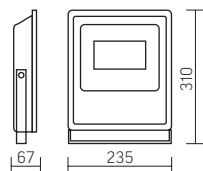

Артикул	Мощность, Вт	КЦТ, К	Световой поток, лм
V1-I0-70379-04L05-6510040	100	4000	11500
V1-I0-70379-04L05-6510050	100	5000	11500

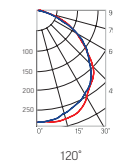

FL Basic 2.0 200 Вт

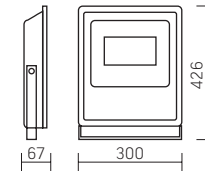

Артикул	Мощность, Вт	КЦТ, К	Световой поток, лм
V1-I0-70393-04L05-6520040	200	4000	23000
V1-I0-70393-04L05-6520050	200	5000	23000

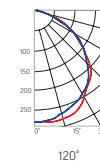

НОВИНКА



Описание

Подвесной светильник для высоких пролетов.
Сочетание доступной цены, надежности и широкого ассортимента.
Корпус из литого алюминия, линза из поликарбоната.

Назначение

Освещение производственных цехов и складов, высота подвеса 8-12 м.

Монтаж

Подвесной за рым-гайку (входит в комплект поставки).
Из светильника выведен провод длиной 0,3м для подключения к сети.

Характеристики

Класс защиты от поражения электрическим током: I
Степень защиты: IP65
Тип климатического исполнения: УХЛ1
Диапазон рабочих температур окружающей среды: -20°C ... +45°C
Диапазон входного напряжения (АС): 180 - 264 В (50 Гц)
Коэффициент мощности: >0,95
Коэффициент пульсации: <5%
Индекс цветопередачи: >80
Гарантия: 3 года (подробнее о гарантии на стр. 394)

HB Round Basic 100 Вт

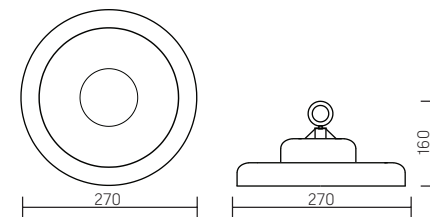

Артикул	Мощность, Вт	КЦТ,К	Световой поток, лм	КСС
V1-I0-90497-04L07-6510040	100	4000	13000	60°
V1-I0-90497-04L07-6510050	100	5000	13000	60°
V1-I0-90497-04L06-6510040	100	4000	13000	90°
V1-I0-90497-04L06-6510050	100	5000	13000	90°
V1-I0-90497-04L05-6510040	100	4000	13000	120°
V1-I0-90497-04L05-6510050	100	5000	13000	120°

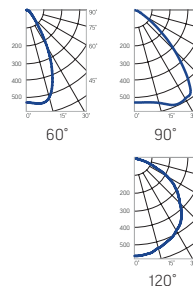

HB Round Basic 150 Вт

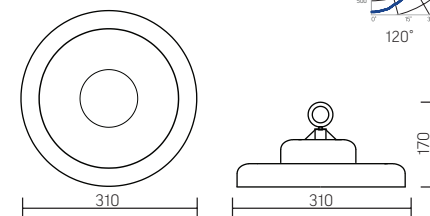

Артикул	Мощность, Вт	КЦТ,К	Световой поток, лм	КСС
V1-I0-90497-04L07-6515040	150	4000	19500	60°
V1-I0-90497-04L07-6515050	150	5000	19500	60°
V1-I0-90497-04L06-6515040	150	4000	19500	90°
V1-I0-90497-04L06-6515050	150	5000	19500	90°
V1-I0-90497-04L05-6515040	150	4000	19500	120°
V1-I0-90497-04L05-6515050	150	5000	19500	120°

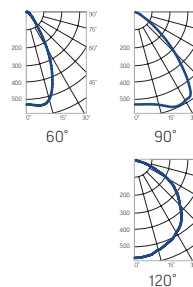

HB Round Basic 200 Вт

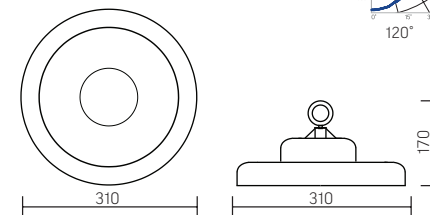

Артикул	Мощность, Вт	КЦТ,К	Световой поток, лм	КСС
V1-I0-90497-04L07-6520040	200	4000	26000	60°
V1-I0-90497-04L07-6520050	200	5000	26000	60°
V1-I0-90497-04L06-6520040	200	4000	26000	90°
V1-I0-90497-04L06-6520050	200	5000	26000	90°
V1-I0-90497-04L05-6520040	200	4000	26000	120°
V1-I0-90497-04L05-6520050	200	5000	26000	120°

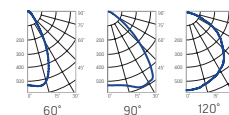

B

LT-01 0,6 м

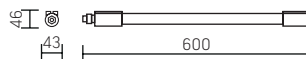

Артикул	Мощность, Вт	КЦТ, К	Световой поток, лм
V1-I0-70536-02G02-6501340	13	4000	1500
V1-I0-70536-02G02-6501350	13	5000	1500

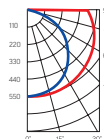

LT-01 1,2 м

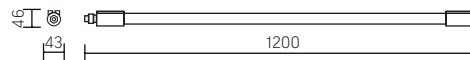

Артикул	Мощность, Вт	КЦТ, К	Световой поток, лм
V1-I0-70537-02G02-6502540	25	4000	2900
V1-I0-70537-02G02-6502550	25	5000	2900

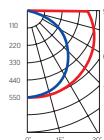

LT-01 1,5 м

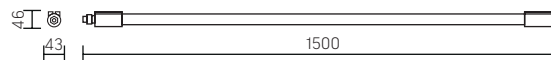

Артикул	Мощность, Вт	КЦТ, К	Световой поток, лм
V1-I0-70538-02G02-6503240	32	4000	3700
V1-I0-70538-02G02-6503250	32	5000	3700

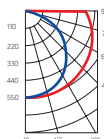

Описание

Линейный светильник эконом сегмента в виде трубки равномерного свечения. Корпус – трубка из матового поликарбоната.

Назначение

Освещение производственных и хозяйственных помещений.

Монтаж

Подвесной или накладной с помощью монтажных скоб из нержавеющей стали (входят в комплект поставки). Не подходит для сквозной проводки.

Характеристики

Класс защиты от поражения электрическим током: II

Степень защиты: IP65

Тип климатического исполнения: УХЛ1

Диапазон рабочих температур окружающей среды: -20°C ... +45°C

Диапазон входного напряжения (АС): 198 - 264 В (50 Гц)

Коэффициент мощности: >0,95

Коэффициент пульсации: <5%

Индекс цветопередачи: >80

Гарантия: 3 года (подробнее о гарантии на стр. 394)



A070 Basic

595×595×50 мм

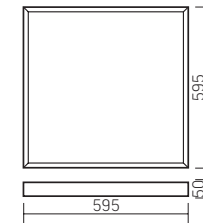

Артикул	Мощность, Вт	КЦТ, К	Световой поток, лм	Рассеиватель	Исполнение
V1-A0-00070-01G02-2003540	35	4000	3000	Опал	
V1-A0-00070-01G03-2003540	35	4000	3500	Призма	
V1-A0-00070-01GA2-2003540	35	4000	3000	Опал	EM 1h
V1-A0-00070-01GA3-2003540	35	4000	3500	Призма	EM 1h
V1-A0-00070-01G02-2006040	60	4000	4700	Опал	
V1-A0-00070-01G03-2006040	60	4000	5800	Призма	
V1-A0-00070-01GA2-2006040	60	4000	4700	Опал	EM 1h
V1-A0-00070-01GA3-2006040	60	4000	5800	Призма	EM 1h
V1-A0-00070-01G02-2003550	35	5000	3000	Опал	
V1-A0-00070-01G03-2003550	35	5000	3500	Призма	
V1-A0-00070-01GA2-2003550	35	5000	3000	Опал	EM 1h
V1-A0-00070-01GA3-2003550	35	5000	3500	Призма	EM 1h
V1-A0-00070-01G02-2006050	60	5000	4700	Опал	
V1-A0-00070-01G03-2006050	60	5000	5800	Призма	
V1-A0-00070-01GA2-2006050	60	5000	4700	Опал	EM 1h
V1-A0-00070-01GA3-2006050	60	5000	5800	Призма	EM 1h

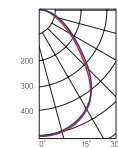

Призма

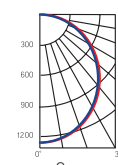

Опал



Описание

Самое экономичное решение для офисных светильников. Цельнометаллический корпус из листовой стали с нанесением белой порошковой краски.

Назначение

Освещение офисов, холлов, административных помещений.

Монтаж

Светильники устанавливаются на ровную горизонтальную или вертикальную поверхность или встраиваются в подвесные потолочные системы с Т-профилем шириной 24 мм.

Характеристики

Класс защиты от поражения электрическим током: I

Степень защиты: IP20

Тип климатического исполнения: УХЛ4

Диапазон входного напряжения (АС): 198 - 264 В (50 Гц)

Коэффициент мощности: >0,95

Коэффициент пульсации: <2%

Индекс цветопередачи: >80

Диапазон рабочих температур окружающей среды: +1°C ... +40°C

Гарантия: 3 года (подробнее о гарантии на стр. 394)

A170 Basic

595×180×50мм

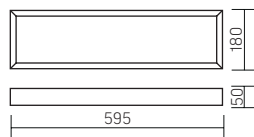

Артикул	Мощность, Вт	КЦТ, К	Световой поток, лм	Рассеиватель	Исполнение
B1-A0-00170-01G02-2001840	18	4000	1350	Опал	
B1-A0-00170-01G03-2001840	18	4000	1600	Призма	
B1-A0-00170-01GA2-2001840	18	4000	1350	Опал	EM 1h
B1-A0-00170-01GA3-2001840	18	4000	1600	Призма	EM 1h
B1-A0-00170-01G02-2001850	18	5000	1350	Опал	
B1-A0-00170-01G03-2001850	18	5000	1600	Призма	
B1-A0-00170-01GA2-2001850	18	5000	1350	Опал	EM 1h
B1-A0-00170-01GA3-2001850	18	5000	1600	Призма	EM 1h

EM

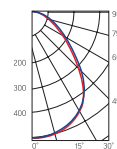

Призма

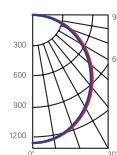

Опал

Описание

Самое экономичное решение для офисных светильников. Цельнометаллический корпус из листовой стали с нанесением белой порошковой краски.

Назначение

Освещение офисов, холлов, административных помещений.

Монтаж

Светильники устанавливаются на ровную горизонтальную или вертикальную поверхность или встраиваются в подвесные потолочные системы с Т-профилем шириной 24 мм.

Характеристики

Класс защиты от поражения электрическим током: I

Степень защиты: IP20

Тип климатического исполнения: УХЛ4

Диапазон входного напряжения (АС): 198 - 264 В (50 Гц)

Коэффициент мощности: >0,95

Коэффициент пульсации: <2%

Индекс цветопередачи: >80

Диапазон рабочих температур окружающей среды: +1°C ... +40°C

Гарантия: 3 года (подробнее о гарантии на стр. 394)



A270 Basic

1195×180×50мм

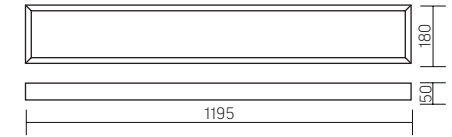

Артикул	Мощность, Вт	КЦТ, К	Световой поток, лм	Рассеиватель	Исполнение
V1-A0-00270-01G02-2003540	35	4000	2600	Опал	
V1-A0-00270-01G03-2003540	35	4000	3100	Призма	
V1-A0-00270-01GA2-2003540	35	4000	2600	Опал	EM 1h
V1-A0-00270-01GA3-2003540	35	4000	3100	Призма	EM 1h
V1-A0-00270-01G02-2006040	60	4000	2600	Опал	
V1-A0-00270-01G03-2006040	60	4000	3100	Призма	
V1-A0-00270-01GA2-2006040	60	4000	2600	Опал	EM 1h
V1-A0-00270-01GA3-2006040	60	4000	3100	Призма	EM 1h
V1-A0-00270-01G02-2003550	35	5000	2600	Опал	
V1-A0-00270-01G03-2003550	35	5000	3100	Призма	
V1-A0-00270-01GA2-2003550	35	5000	2600	Опал	EM 1h
V1-A0-00270-01GA3-2003550	35	5000	3100	Призма	EM 1h
V1-A0-00270-01G02-2006050	60	5000	2600	Опал	
V1-A0-00270-01G03-2006050	60	5000	3100	Призма	
V1-A0-00270-01GA2-2006050	60	5000	2600	Опал	EM 1h
V1-A0-00270-01GA3-2006050	60	5000	3100	Призма	EM 1h

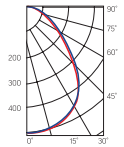

Призма

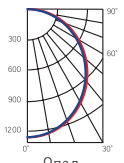

Опал

EM

Описание

Самое экономичное решение для офисных светильников. Цельнометаллический корпус из листовой стали с нанесением белой порошковой краски.

Назначение

Освещение офисов, холлов, административных помещений.

Монтаж

Светильники устанавливаются на ровную горизонтальную или вертикальную поверхность или встраиваются в подвесные потолочные системы с Т-профилем шириной 24 мм.

Характеристики

Класс защиты от поражения электрическим током: I

Степень защиты: IP20

Диапазон рабочих температур окружающей среды: +1°C ... +40°C

Диапазон входного напряжения (AC): 198 - 264 В (50 Гц)

Коэффициент мощности >0,95

Коэффициент пульсации: <2%

Индекс цветопередачи: >80

Гарантия: 3 года (подробнее о гарантии на стр. 394)

GRO70 Basic

588×588×50мм

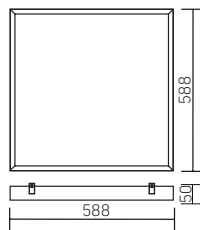

Артикул	Мощность, Вт	КЦТ, К	Световой поток, лм	Рассеиватель	Исполнение
B1-R3-00010-31G02-2003540	35	4000	3000	Опал	
B1-R3-00010-31G03-2003540	35	4000	3600	Призма	
B1-R3-00010-31GA2-2003540	35	4000	3000	Опал	EM 1h
B1-R3-00010-31GA3-2003540	35	4000	3600	Призма	EM 1h
B1-R3-00010-31G02-2006040	60	4000	4700	Опал	
B1-R3-00010-31G03-2006040	60	4000	5700	Призма	
B1-R3-00010-31GA2-2006040	60	4000	4700	Опал	EM 1h
B1-R3-00010-31GA3-2006040	60	4000	5700	Призма	EM 1h
B1-R3-00010-31G02-2003550	35	5000	3000	Опал	
B1-R3-00010-31G03-2003550	35	5000	3600	Призма	
B1-R3-00010-31GA2-2003550	35	5000	3000	Опал	EM 1h
B1-R3-00010-31GA3-2003550	35	5000	3600	Призма	EM 1h
B1-R3-00010-31G02-2006050	60	5000	4700	Опал	
B1-R3-00010-31G03-2006050	60	5000	5700	Призма	
B1-R3-00010-31GA2-2006050	60	5000	4700	Опал	EM 1h
B1-R3-00010-31GA3-2006050	60	5000	5700	Призма	EM 1h

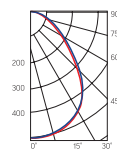

Призма

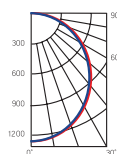

Опал

EM

B

Описание

Самое экономичное решение для светильников в потолки Грильято. Цельнометаллический корпус из листовой стали с нанесением белой порошковой краски.

Назначение

Освещение офисов, холлов, административных помещений.

Монтаж

Светильники для монтажа в подвесные потолки Грильято при помощи специальных планок. Светильник может быть зафиксирован на уровне ячеек Грильято высотой 30, 40 или 50 мм.

Характеристики

Класс защиты от поражения электрическим током: I

Степень защиты: IP20

Диапазон рабочих температур окружающей среды: +1°C ... +40°C

Диапазон входного напряжения (АС): 198 - 264 В (50 Гц)

Коэффициент мощности >0,95

Коэффициент пульсации: <2%

Индекс цветопередачи: >80

Гарантия: 3 года (подробнее о гарантии на стр. 394)

Школа BASIC E070 Basic

595×595×50мм

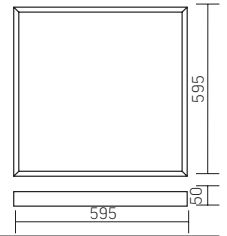

Артикул	Мощность, Вт	КЦТ, К	Световой поток, лм	Рассеиватель	Исполнение
V1-E0-00070-010P0-4003240	32	4000	3400	Опал	
V1-E0-00070-010PA-4003240	32	4000	3400	Опал	EM 1h
V1-E0-00070-010P0-4003740	37	4000	3900	Опал	
V1-E0-00070-010PA-4003740	37	4000	3900	Опал	EM 1h

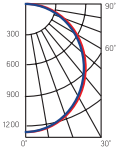

EM

Описание

Самое экономичное решение для светильников, применяемых в образовательных учреждениях. Соответствуют всем требованиям для школьных светильников. Цельнометаллический корпус из листовой стали с нанесением белой порошковой краски.

Назначение

Дошкольные, школьные, средне-специальные, высшие и другие образовательные учреждения.

Монтаж

Светильники устанавливаются на ровную горизонтальную или вертикальную поверхность или встраиваются в подвесные потолочные системы с Т-профилем шириной 24 мм.

Характеристики

Класс защиты от поражения электрическим током: I

Степень защиты: IP40

Диапазон рабочих температур окружающей среды: +1°C ... +40°C

Диапазон входного напряжения (AC): 198 - 264 В (50 Гц)

Коэффициент мощности: >0,95

Коэффициент пульсации: <2%

Индекс цветопередачи: >85

Гарантия: 3 года (подробнее о гарантии на стр. 394)

E270 Basic

1195×180×50мм

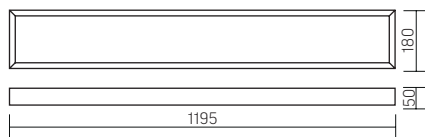

Артикул	Мощность, Вт	КЦТ, К	Световой поток, лм	Рассеиватель	Исполнение
V1-E0-00270-010P0-4003240	32	4000	3050	Опал	
V1-E0-00270-010PA-4003240	32	4000	3050	Опал	EM 1h
V1-E0-00270-010P0-4003740	37	4000	3500	Опал	
V1-E0-00270-010PA-4003740	37	4000	3500	Опал	EM 1h

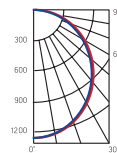

EM

Описание

Самое экономичное решение для светильников, применяемых в образовательных учреждениях. Соответствуют всем требованиям для школьных светильников. Цельнометаллический корпус из листовой стали с нанесением белой порошковой краски.

Назначение

Дошкольные, школьные, средне-специальные, высшие и другие образовательные учреждения.

Монтаж

Светильники устанавливаются на ровную горизонтальную или вертикальную поверхность или встраиваются в подвесные потолочные системы с Т-профилем шириной 24 мм.

Характеристики

Класс защиты от поражения электрическим током: I

Степень защиты: IP40

Диапазон рабочих температур окружающей среды: +1°C ... +40°C

Диапазон входного напряжения (AC): 198 - 264 В (50 Гц)

Коэффициент мощности: >0,95

Коэффициент пульсации: <2%

Индекс цветопередачи: >85

Гарантия: 3 года (подробнее о гарантии на стр. 394)

НОВИНКА

Panel LED Basic

595×595×31мм

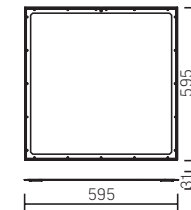

Артикул	Мощность, Вт	КЦТ, К	Световой поток, лм	Рассеиватель
LDB36511243	40	4000	4400	Опал

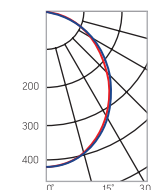

Описание

Самые тонкие светильники для офисного освещения эконо-сегмента.

Назначение

Предназначены для установки в офисных и административных помещениях.

Монтаж

Встраиваются в подвесные потолочные системы с Т-профилем шириной 24 мм.

Характеристики

Класс защиты от поражения электрическим током: II

Степень защиты: IP40

Диапазон рабочих температур окружающей среды: +1°C ... +40°C

Диапазон входного напряжения (АС): 198 - 264 В (50 Гц)

Коэффициент мощности: >0,95

Коэффициент пульсации: <5%

Индекс цветопередачи: >80

Гарантия: 3 года (подробнее о гарантии на стр. 394)



Описание

Встраиваемые светильники по доступной цене.
Ультралёгкий термостойкий пластиковый корпус.

Назначение

Освещение офисов, торговых пространств, кафе и ресторанов.

Монтаж

Прижимная система крепления. Встраиваются в натяжные, гипсовые, реечные конструкции потолков.

Характеристики

Класс защиты от поражения электрическим током: II

Степень защиты: IP40

Диапазон рабочих температур окружающей среды: +1°C ... +40°C

Диапазон входного напряжения (АС): 220 - 230 В (50 Гц)

Коэффициент пульсации: <5%

Индекс цветопередачи: >80

Гарантия: 3 года (подробнее о гарантии на стр. 394)

DL-Basic 6 Вт

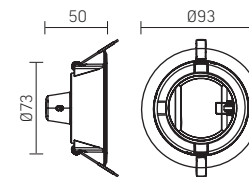

Артикул	Мощность, Вт	КЦТ, К	Световой поток, лм	Цвет корпуса	Монтажный размер, мм
V1-R0-00640-10000-2000640	6	4000	450	белый	Ø 73
V1-R0-00640-10000-2000650	6	5000	450	белый	Ø 73

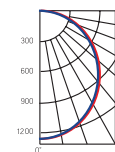

DL-Basic 9 Вт

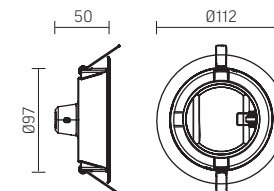

Артикул	Мощность, Вт	КЦТ, К	Световой поток, лм	Цвет корпуса	Монтажный размер, мм
V1-R0-00641-10000-2000940	9	4000	700	белый	Ø 97
V1-R0-00641-10000-2000950	9	5000	700	белый	Ø 97

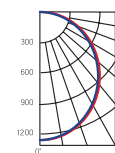

DL-Basic 12 Вт

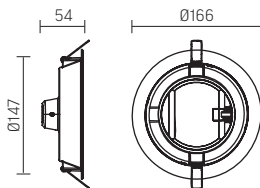

Артикул	Мощность, Вт	КЦТ, К	Световой поток, лм	Цвет корпуса	Монтажный размер, мм
V1-R0-00642-10000-2001240	12	4000	1000	белый	Ø 147
V1-R0-00642-10000-2001250	12	5000	1000	белый	Ø 147

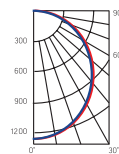

DL-Basic 30 Вт

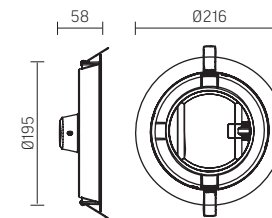

Артикул	Мощность, Вт	КЦТ, К	Световой поток, лм	Цвет корпуса	Монтажный размер, мм
V1-R0-00643-10000-2003040	30	4000	2400	белый	Ø 195
V1-R0-00643-10000-2003050	30	5000	2400	белый	Ø 195

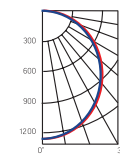

DL-Basic 22 Вт

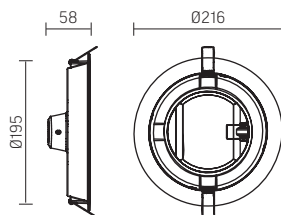

Артикул	Мощность, Вт	КЦТ, К	Световой поток, лм	Цвет корпуса	Монтажный размер, мм
V1-R0-00643-10000-2002240	22	4000	1800	белый	Ø 195
V1-R0-00643-10000-2002250	22	5000	1800	белый	Ø 195

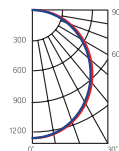

ЖКХ Basic

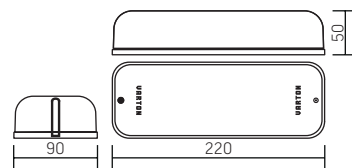

Артикул	Мощность, Вт	КЦТ, К	Световой поток, лм
V1-U0-00006-21B00-6500850	8	4000	550

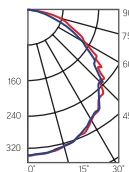

Описание

Доступные антивандальные прямоугольные светильники. Пластиковый корпус и рассеиватель из поликарбоната.

Назначение

Освещение лестниц, пролетов, коридоров, входных групп.

Монтаж

Накладной на стену или потолок.

Характеристики

Класс защиты от поражения электрическим током: II

Степень защиты: IP65

Тип климатического исполнения: УХЛ1

Диапазон рабочих температур окружающей среды: -25°C ... +40°C

Номинальное входное напряжение (АС): 230 В (50 Гц)

Коэффициент пульсации: <10%

Индекс цветопередачи: >80

Гарантия: 3 года (подробнее о гарантии на стр. 394)

НОВИНКА



Описание

Базовый двухсторонний световой указатель с равномерной подсветкой пиктограмм. Корпус и рассеиватель из поликарбоната.

Назначение

Указание направления к эвакуационному выходу.

Монтаж

Накладной на стену или потолок, скоба для монтажа входит в комплект поставки.

Характеристики

Класс защиты от поражения электрическим током: II

Степень защиты: IP20

Тип климатического исполнения: УХЛ2

Диапазон рабочих температур окружающей среды: +1°C ... +45°C

Номинальное входное напряжение (AC): 230 В (50 Гц)

Коэффициент пульсации: <5%

Индекс цветопередачи: >75

Гарантия: 2 года (подробнее о гарантии на стр. 394)

Двухсторонний световой указатель Flip Basic

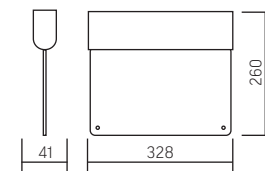

Артикул	Дистанция распознавания, м	Мощность, Вт	Время работы от встроенной АКБ, ч	Модификация	Тип действия
V1-R0-70617-02A02-2000365	25	3	1,5	Кнопка «Тест»	постоянный



Варианты монтажа:

▶ Потолочный



▶ Настенный накладной



▶ Настенный торцевой



Совместимые пиктограммы



в комплекте



в комплекте



в комплекте

Двухсторонний световой указатель Twofold

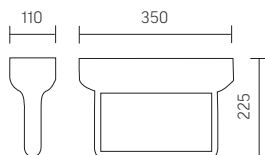

Артикул	Дистанция распознавания, м	Мощность, Вт	Время работы от встроенной АКБ, ч	Модификация	Тип действия
V1-EM-70432-02A01-4000365	30	3	3	Кнопка «Тест»	непостоянный

Пиктограмма приобретается отдельно.



Пиктограммы в комплекте



V5-EM03-60.003.024



V5-EM03-60.003.016



V5-EM03-60.003.021



V5-EM03-60.003.017



V5-EM03-60.003.018



V5-EM03-60.003.013



V5-EM03-60.003.022



V5-EM03-60.003.003



V5-EM03-60.003.019



V5-EM03-60.003.023

НОВИНКА



Описание

Базовый двухсторонний световой указатель с высокой степенью пылевлагозащиты. Корпус и рассеиватель из пластика, не поддающегося горению. Пиктограммы не входят в комплект поставки.

Назначение

Указание направления к эвакуационному выходу.

Монтаж

Накладной на потолок.

Характеристики

Класс защиты от поражения электрическим током: II

Степень защиты: IP65

Тип климатического исполнения: УХЛ2

Диапазон рабочих температур окружающей среды: +1°C ... +45°C

Номинальное входное напряжение (AC): 230 В (50 Гц)

Коэффициент пульсации: <5%

Индекс цветопередачи: >75

Гарантия: 2 года (подробнее о гарантии на стр. 394)



Описание

Бюджетные световые указатели. Алюминиевый корпус, рассеиватель из стекла. Пиктограммы нанесены на стекло.

Назначение

Указание направления к эвакуационному выходу.

Монтаж

Накладной на стену или подвесной на потолок.

Характеристики

Класс защиты от поражения электрическим током: I

Степень защиты: IP20

Тип климатического исполнения: УХЛ2

Диапазон рабочих температур окружающей среды: +1°C ... +40°C

Номинальное входное напряжение (АС): 230 В (50 Гц)

Коэффициент пульсации: <5%

Индекс цветопередачи: >75

Гарантия: 2 года (подробнее о гарантии на стр. 394)

Световые указатели IP20 Basic

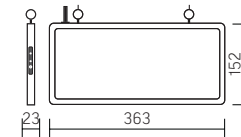

Артикул	Дистанция распознавания, м	Мощность, Вт	Время работы от встроенной АКБ, ч	Исполнение	Модификация	Тип действия
V1-R0-70354-02A02-2000365	25	3	1,5	Одностороннее	Кнопка "Тест"	постоянный

Пиктограмма нанесена на стекло.

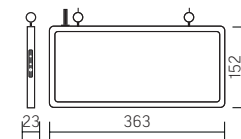

Артикул	Дистанция распознавания, м	Мощность, Вт	Время работы от встроенной АКБ, ч	Исполнение	Модификация	Тип действия
V1-R0-70354-02A02-2100365	25	3	1,5	Одностороннее	Кнопка "Тест"	постоянный

Пиктограмма нанесена на стекло.

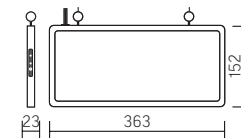

Артикул	Дистанция распознавания, м	Мощность, Вт	Время работы от встроенной АКБ, ч	Исполнение	Модификация	Тип действия
V1-R0-70354-02A02-2200365	25	3	1,5	Двустороннее	Кнопка "Тест"	постоянный

Пиктограмма нанесена на стекло.

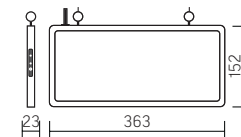

Артикул	Дистанция распознавания, м	Мощность, Вт	Время работы от встроенной АКБ, ч	Исполнение	Модификация	Тип действия
V1-R0-70354-02A02-2300365	25	3	1,5	Двустороннее	Кнопка "Тест"	постоянный

Пиктограмма нанесена на стекло.



5
ЛЕТ
ГАРАНТИЯ



Основной ассортимент Varton

– это эффективность, гибкость и индивидуальный подход. Продукты из основного ассортимента могут быть модифицированы под требования заказчика и решить практически любую задачу.

Основной ассортимент Varton включает в себя более 100 различных серий светильников для широкого спектра применений – от архитектурных светильников и спортивных прожекторов до даунлайтов и УФ-рециркуляторов.

Большая часть продуктов Varton произведена на собственном производстве в РФ. Завод Вартон использует автоматизированные процессы производства и обеспечивает стопроцентную повторяемость выпускаемых изделий. Продукция тщательно проверяется отделом технического контроля на всех этапах производства. Имеющиеся ресурсы R&D позволяют разработать нестандартные изделия под запрос клиента в кратчайшие сроки.



ОФИСНОЕ ОСВЕЩЕНИЕ

Eleron

595×595×72 мм

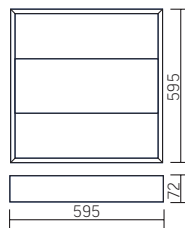

Основные артикулы:

Артикул	Мощность, Вт	КЦТ, К	Световой поток, лм	Исполнение
V1-A0-00171-10000-4003640	36	4000	3000	
V1-A0-00171-10A00-4003640	36	4000	3000	EM 1h

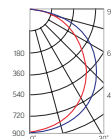

Конструктор исполнений:

V1-A0-00171-10xxx-40036уу

Исполнение	КЦТ
xxx:	уу:
000 - стандартное исполнение	30 - 3000К
A00 - аварийный автономный постоянного действия	40 - 4000К
ATO - аварийный автономный постоянного действия Teletest	50 - 5000К
D01 - управление по DALI	
S00 - датчик	

Eleron

1195×295×72 мм

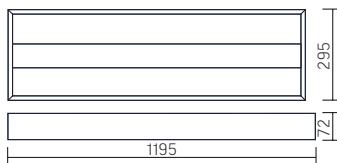

Основные артикулы:

Артикул	Мощность, Вт	КЦТ, К	Световой поток, лм	Исполнение
V1-A0-00172-10000-4003640	36	4000	3000	
V1-A0-00172-10A00-4003640	36	4000	3000	EM 1h

Конструктор исполнений:

V1-A0-00172-10xxx-40036уу

Исполнение	КЦТ
xxx:	уу:
000 - стандартное исполнение	30 - 3000К
A00 - аварийный автономный постоянного действия	40 - 4000К
ATO - аварийный автономный постоянного действия Teletest	50 - 5000К
D01 - управление по DALI	
S00 - датчик	

Различное цветовое исполнение

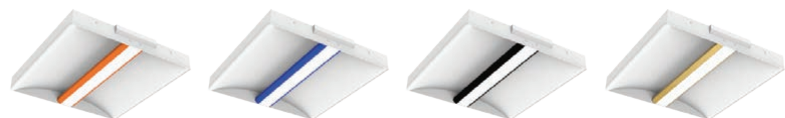

НОВИНКА

Описание

Офисный светильник преимущественно отраженного света. Имеет низкое значение UGR.

Назначение

Освещение офисов, холлов, административных помещений.

Монтаж

Устанавливаются на ровную горизонтальную или вертикальную поверхность или встраиваются в подвесные потолочные системы с Т-профилем шириной 24 мм.

Характеристики

Класс защиты от поражения электрическим током: I

Степень защиты: IP40

Диапазон рабочих температур окружающей среды: +1°C ... +40°C

Диапазон входного напряжения (AC): 176 - 264 В (50 Гц)

Коэффициент мощности: >0,95

Коэффициент пульсации: <1%

Индекс цветопередачи: >80

Гарантия: 5 лет (подробнее о гарантии на стр. 394)



SOFT/OT Comfort

595×595×50 мм

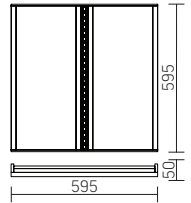

Основные артикулы:

Артикул	Мощность, Вт	КЦТ, К	Световой поток, лм	Исполнение
V1-A0-00558-10000-2003030	30	3000	3000	
V1-A0-00558-10D01-2003030	30	3000	3000	DALI
V1-A0-00558-10000-2003040	30	4000	3000	
V1-A0-00558-10D01-2003040	30	4000	3000	DALI

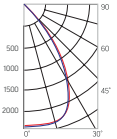

Конструктор исполнений:

V1-A0-00558-10xxx-20030yy

Исполнение	КЦТ
xxx:	yy:
000 - стандартное исполнение	30 - 3000K
D01 - управление по DALI	40 - 4000K
	50 - 5000K



Описание

Офисный светильник преимущественно отраженного света. Имеет низкое значение UGR.

Назначение

Освещение офисов, холлов, административных помещений.

Монтаж

Светильники встраиваются в подвесные потолочные системы с Т-профилем шириной 24 мм.

Характеристики

Класс защиты от поражения электрическим током: II

Степень защиты: IP40

Диапазон рабочих температур окружающей среды: +1°C ... +40°C

Диапазон входного напряжения (AC): 176 - 264 В (50 Гц)

Коэффициент мощности: >0,95

Коэффициент пульсации: <5%

Индекс цветопередачи: >80

Гарантия: 5 лет (подробнее о гарантии на стр. 394)





СВЕТИЛЬНИКИ ДЛЯ АДМИНИСТРАТИВНЫХ ОБЪЕКТОВ СЕРИЯ А 2.0

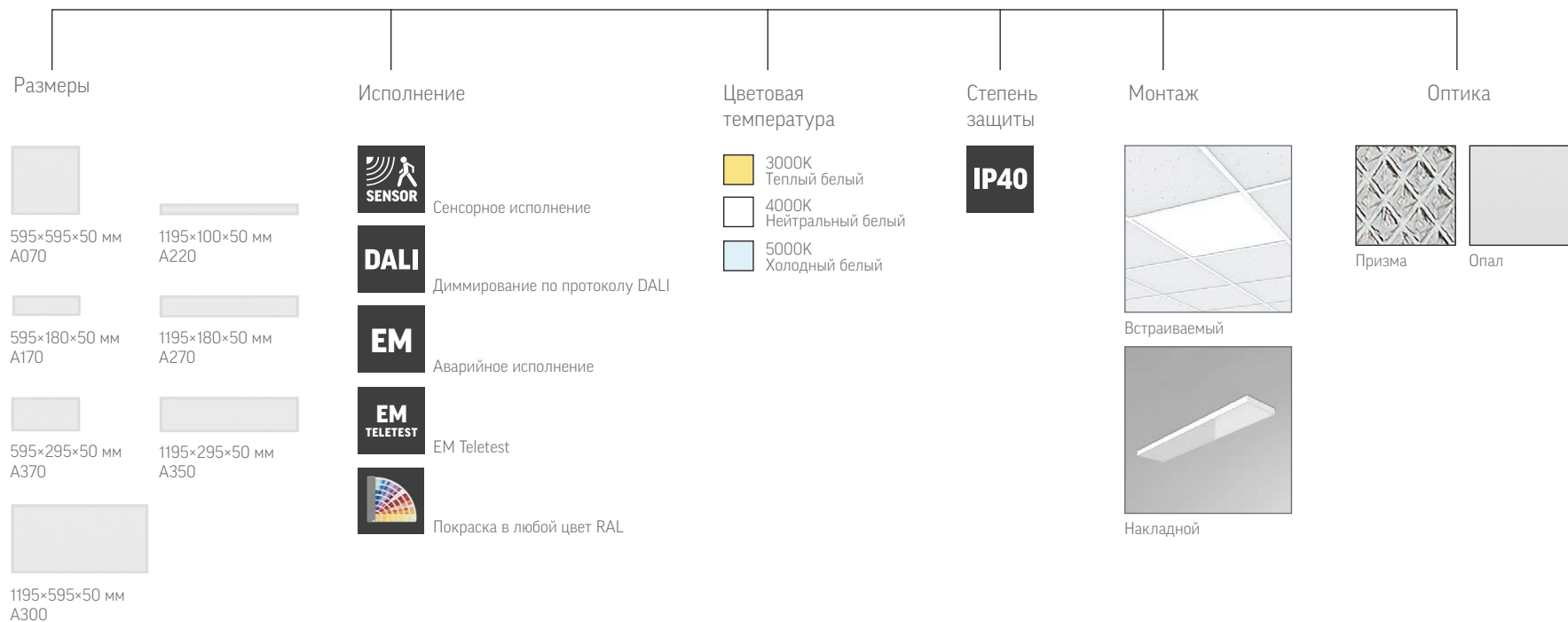



A070 2.0

595×595×50 мм

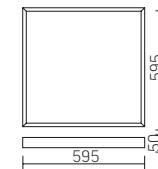

Основные артикулы:

Артикул	Мощность, Вт	КЦТ, К	Световой поток, лм	Рассеиватель	Исполнение
V1-A0-00070-010P0-4003040	30	4000	3400	Опал	
V1-A0-00070-01PR0-4003040	30	4000	3900	Призма	
V1-A0-00070-010PA-4003040	30	4000	3400	Опал	EM 1h
V1-A0-00070-01PRA-4003040	30	4000	3900	Призма	EM 1h
V1-A0-00070-010P0-4003540	35	4000	3800	Опал	
V1-A0-00070-01PR0-4003540	35	4000	4500	Призма	
V1-A0-00070-010PA-4003540	35	4000	3800	Опал	EM 1h
V1-A0-00070-01PRA-4003540	35	4000	4500	Призма	EM 1h
V1-A0-00070-010P0-4004540	45	4000	3400	Опал	
V1-A0-00070-01PR0-4004540	45	4000	3900	Призма	
V1-A0-00070-010PA-4004540	45	4000	3400	Опал	EM 1h
V1-A0-00070-01PRA-4004540	45	4000	3900	Призма	EM 1h

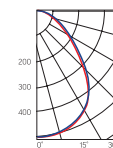

Призма

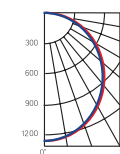

Опал

Конструктор исполнений:

V1-A0-00070-01www-400yyzz

Для исполнения Teletest	Мощность	КЦТ
www:	yy:	zz:
ATO - блок аварийного питания Teletest, опал	30 - 30 Вт	30 - 3000K
ATP - блок аварийного питания Teletest, призма	35 - 35 Вт	40 - 4000K
	45 - 45 Вт	50 - 5000K

Для остальных исполнений	x:
ww:	O - стандартное исполнение
OP - опал	A - блок аварийного питания
PR - призма	D - управление по DALI
	S - датчик



Описание

Универсальный офисный светильник, имеет встраиваемое и накладное исполнение. Цельнометаллический корпус из листовой стали с нанесением белой порошковой краски.

Назначение

Освещение офисов, холлов, административных помещений.

Монтаж

Устанавливаются на ровную горизонтальную или вертикальную поверхность или встраиваются в подвесные потолочные системы с Т-профилем шириной 24 мм.

Характеристики

Класс защиты от поражения электрическим током: I

Степень защиты: IP40

Диапазон рабочих температур окружающей среды: +1°C ... +40°C

Диапазон входного напряжения (AC): 176 - 264 В (50 Гц)

Коэффициент мощности: >0,95

Коэффициент пульсации: <1%

Индекс цветопередачи: >80

Гарантия: 5 лет (подробнее о гарантии на стр. 394)



A270 2.0

1195×180×50 мм

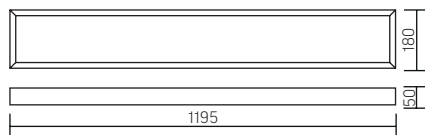

Основные артикулы:

Артикул	Мощность, Вт	КЦТ, К	Световой поток, лм	Рассеиватель	Исполнение
V1-A0-00270-01OPQ-4003040	30	4000	3000	Опал	
V1-A0-00270-01PRO-4003040	30	4000	3600	Призма	
V1-A0-00270-01OPA-4003040	30	4000	3000	Опал	EM 1h
V1-A0-00270-01PRA-4003040	30	4000	3600	Призма	EM 1h
V1-A0-00270-01OPQ-4003540	35	4000	3300	Опал	
V1-A0-00270-01PRO-4003540	35	4000	4000	Призма	
V1-A0-00270-01OPA-4003540	35	4000	3300	Опал	EM 1h
V1-A0-00270-01PRA-4003540	35	4000	4000	Призма	EM 1h

Конструктор исполнений:

V1-A0-00270-01wwx-400yyzz

Для исполнения Teletest

wwx:
ATO - блок аварийного питания Teletest, опал
ATP - блок аварийного питания Teletest, призма

Мощность

yy:
30 - 30 Вт
35 - 35 Вт
45 - 45 Вт

КЦТ

zz:
30 - 3000К
40 - 4000К
50 - 5000К

Для остальных исполнений

x:
O - стандартное исполнение
A - блок аварийного питания
D - управление по DALI
S - датчик

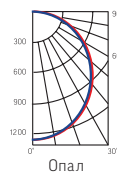
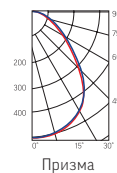

Описание

Универсальный офисный светильник, имеет встраиваемое и накладное исполнение. Цельнометаллический корпус из листовой стали с нанесением белой порошковой краски.

Назначение

Освещение офисов, холлов, административных помещений.

Монтаж

Устанавливаются на ровную горизонтальную или вертикальную поверхность или встраиваются в подвесные потолочные системы с Т-профилем шириной 24 мм.

Характеристики

Класс защиты от поражения электрическим током: I

Степень защиты: IP40

Диапазон рабочих температур окружающей среды: +1°C ... +40°C

Диапазон входного напряжения (AC): 176 - 264 В (50 Гц)

Коэффициент мощности: >0,95

Коэффициент пульсации: <1%

Индекс цветопередачи: >80

Гарантия: 5 лет (подробнее о гарантии на стр. 394)





A350 2.0

1195×295×50мм

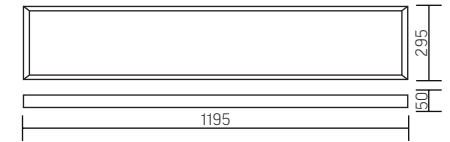
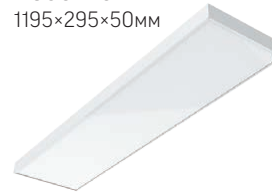

Основные артикулы:

Артикул	Мощность, Вт	КЦТ, К	Световой поток, лм	Рассеиватель	Исполнение
V1-A0-00350-01OP0-4003040	30	4000	3400	Опал	
V1-A0-00350-01PRO-4003040	30	4000	4000	Призма	
V1-A0-00350-01OPA-4003040	30	4000	3400	Опал	EM 1h
V1-A0-00350-01PRA-4003040	30	4000	4000	Призма	EM 1h
V1-A0-00350-01OP0-4003540	35	4000	3800	Опал	
V1-A0-00350-01PRO-4003540	35	4000	4500	Призма	
V1-A0-00350-01OPA-4003540	35	4000	3800	Опал	EM 1h
V1-A0-00350-01PRA-4003540	35	4000	4500	Призма	EM 1h
V1-A0-00350-01OP0-4004540	45	4000	5100	Опал	
V1-A0-00350-01PRO-4004540	45	4000	6000	Призма	
V1-A0-00350-01OPA-4004540	45	4000	5100	Опал	EM 1h
V1-A0-00350-01PRA-4004540	45	4000	6000	Призма	EM 1h

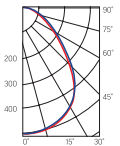

Призма

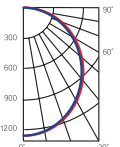

Опал

Конструктор исполнений:

V1-A0-00350-01wwx-400yyzz

Для исполнения Teletest	Мощность	КЦТ
wwx:	yy:	zz:
ATO - блок аварийного питания Teletest, опал	30 - 30 Вт	30 - 3000K
ATP - блок аварийного питания Teletest, призма	35 - 35 Вт	40 - 4000K
	45 - 45 Вт	50 - 5000K

Для остальных исполнений	x:
ww:	0 - стандартное исполнение
OP - опал	A - блок аварийного питания
PR - призма	D - управление по DALI
	S - датчик



Описание

Универсальный офисный светильник, имеет встраиваемое и накладное исполнение. Цельнометаллический корпус из листовой стали с нанесением белой порошковой краски.

Назначение

Освещение офисов, холлов, административных помещений.

Монтаж

Устанавливаются на ровную горизонтальную или вертикальную поверхность или встраиваются в подвесные потолочные системы с Т-профилем шириной 24 мм.

Характеристики

Класс защиты от поражения электрическим током: I

Степень защиты: IP40

Диапазон рабочих температур окружающей среды: +1°C ... +40°C

Диапазон входного напряжения (АС): 176 - 264 В (50 Гц)

Коэффициент мощности: >0,95

Коэффициент пульсации: <1%

Индекс цветопередачи: >80

Гарантия: 5 лет (подробнее о гарантии на стр. 394)



A220 2.0

1195×100×50 мм

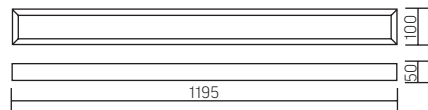

Основные артикулы:

Артикул	Мощность, Вт	КЦТ, К	Световой поток, лм	Рассеиватель	Исполнение
V1-A0-00220-01OP0-4001640	16	4000	1600	Опал	
V1-A0-00220-01PR0-4001640	16	4000	1920	Призма	
V1-A0-00220-01OPR-4001640	16	4000	1600	Опал	EM 1h
V1-A0-00220-01PRR-4001640	16	4000	1920	Призма	EM 1h
V1-A0-00220-01OP0-4003040	30	4000	3000	Опал	
V1-A0-00220-01PR0-4003040	30	4000	3600	Призма	
V1-A0-00220-01OPR-4003040	30	4000	3000	Опал	EM 1h
V1-A0-00220-01PRR-4003040	30	4000	3600	Призма	EM 1h
V1-A0-00220-01OP0-4003540	35	4000	3300	Опал	
V1-A0-00220-01PR0-4003540	35	4000	4000	Призма	
V1-A0-00220-01OPR-4003540	35	4000	3300	Опал	EM 1h
V1-A0-00220-01PRR-4003540	35	4000	4000	Призма	EM 1h

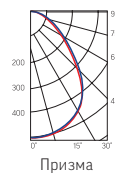

Призма

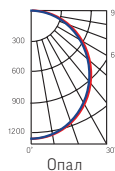

Опал

Конструктор исполнений:

V1-A0-00220-01www-400yyzz

Для исполнения Teletest

www: ATO - блок аварийного питания Teletest, опал
ATP - блок аварийного питания Teletest, призма

Мощность	КЦТ
yy: 16 - 16 Вт	zz: 30 - 3000К
30 - 30 Вт	40 - 4000К
35 - 35 Вт	50 - 5000К

Для остальных исполнений

x: O - стандартное исполнение
A - блок аварийного питания
D - управление по DALI
S - датчик



Описание

Универсальный офисный светильник, имеет встраиваемое и накладное исполнение. Цельнометаллический корпус из листовой стали с нанесением белой порошковой краски.

Назначение

Освещение офисов, холлов, административных помещений.

Монтаж

Устанавливаются на ровную горизонтальную или вертикальную поверхность или встраиваются в подвесные потолочные системы с Т-профилем шириной 24 мм.

Характеристики

Класс защиты от поражения электрическим током: I

Степень защиты: IP40

Диапазон рабочих температур окружающей среды: +1°C ... +40°C

Диапазон входного напряжения (AC): 176 - 264 В (50 Гц)

Коэффициент мощности: >0,95

Коэффициент пульсации: <1%

Индекс цветопередачи: >80

Гарантия: 5 лет (подробнее о гарантии на стр. 394)





A170 2.0

595×180×50 мм

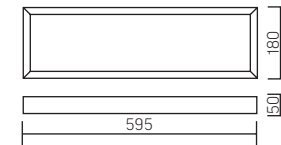

Основные артикулы:

Артикул	Мощность, Вт	КЦТ, К	Световой поток, лм	Рассеиватель	Исполнение
V1-A0-00170-010P0-4001640	16	4000	1500	Опал	
V1-A0-00170-01PRO-4001640	16	4000	1800	Призма	
V1-A0-00170-010PA-4001640	16	4000	1500	Опал	EM 1h
V1-A0-00170-01PRA-4001640	16	4000	1800	Призма	EM 1h

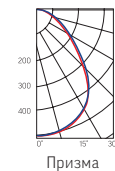

Призма

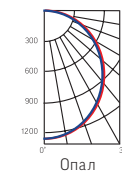

Опал

Конструктор исполнений:

V1-A0-00170-01wvx-40016yy

Для исполнения Teletest

wvx:

AT0 - блок аварийного питания Teletest, опал

ATP - блок аварийного питания Teletest, призма

КЦТ

yy:

30 - 3000K

40 - 4000K

50 - 5000K

Для остальных исполнений

ww:

OP - опал

PR - призма

x:

0 - стандартное исполнение

A - блок аварийного питания

D - управление по DALI

S - датчик



Описание

Универсальный офисный светильник, имеет встраиваемое и накладное исполнение. Цельнометаллический корпус из листовой стали с нанесением белой порошковой краски.

Назначение

Освещение офисов, холлов, административных помещений.

Монтаж

Устанавливаются на ровную горизонтальную или вертикальную поверхность или встраиваются в подвесные потолочные системы с Т-профилем шириной 24 мм.

Характеристики

Класс защиты от поражения электрическим током: I

Степень защиты: IP40

Диапазон рабочих температур окружающей среды: +1°C ... +40°C

Диапазон входного напряжения (AC): 176 - 264 В (50 Гц)

Коэффициент мощности: >0,95

Коэффициент пульсации: <1%

Индекс цветопередачи: >80

Гарантия: 5 лет (подробнее о гарантии на стр. 394)



A370 2.0

595×295×50 мм

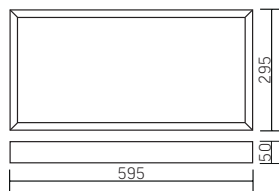

Основные артикулы:

Артикул	Мощность, Вт	КЦТ, К	Световой поток, лм	Рассеиватель	Исполнение
V1-A0-00370-01PRA-4001630	16	4000	1700	Опал	
V1-A0-00370-01PRO-4001640	16	4000	2000	Призма	
V1-A0-00370-01OPA-4001640	16	4000	1700	Опал	EM 1h
V1-A0-00370-01PRA-4001640	16	4000	2000	Призма	EM 1h
V1-A0-00370-01PRO-4003040	30	4000	3200	Опал	
V1-A0-00370-01PRO-4003040	30	4000	3800	Призма	
V1-A0-00370-01OPA-4003040	30	4000	3200	Опал	EM 1h
V1-A0-00370-01PRA-4003040	30	4000	3800	Призма	EM 1h

Конструктор исполнений:

V1-A0-00370-01wwwx-400yyzz

Для исполнения Teletest
wwwx:

ATO - блок аварийного питания Teletest, опал
ATP - блок аварийного питания Teletest, призма

Мощность

yy:

16 - 16 Вт

30 - 30 Вт

КЦТ

zz:

30 - 3000К

40 - 4000К

50 - 5000К

Для остальных исполнений

x:

ww: 0 - стандартное исполнение

OP - опал A - блок аварийного питания

PR - призма D - управление по DALI

S - датчик

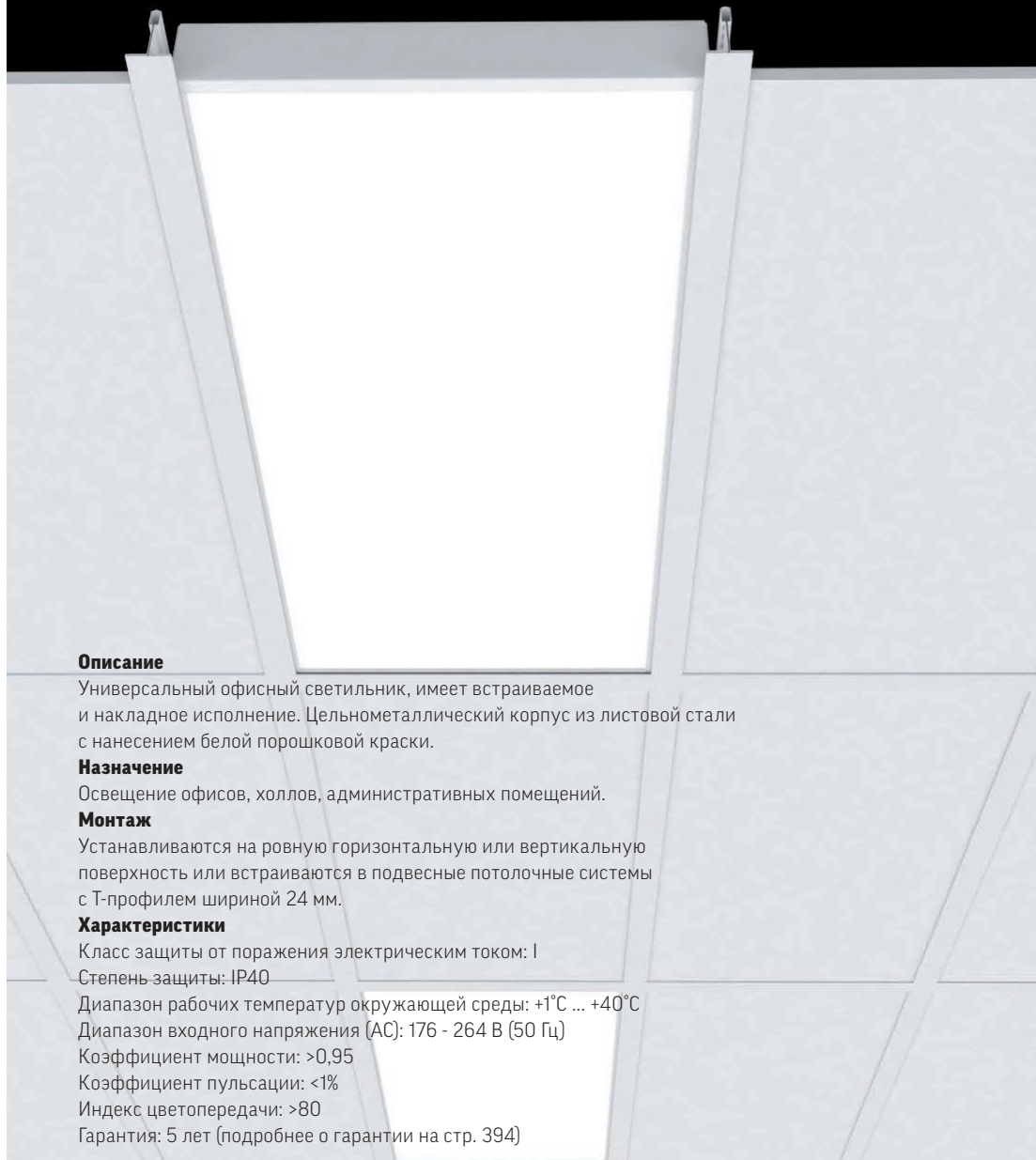
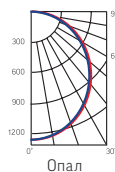
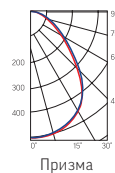

Описание

Универсальный офисный светильник, имеет встраиваемое и накладное исполнение. Цельнометаллический корпус из листовой стали с нанесением белой порошковой краски.

Назначение

Освещение офисов, холлов, административных помещений.

Монтаж

Устанавливаются на ровную горизонтальную или вертикальную поверхность или встраиваются в подвесные потолочные системы с Т-профилем шириной 24 мм.

Характеристики

Класс защиты от поражения электрическим током: I

Степень защиты: IP40

Диапазон рабочих температур окружающей среды: +1°C ... +40°C

Диапазон входного напряжения (AC): 176 - 264 В (50 Гц)

Коэффициент мощности: >0,95

Коэффициент пульсации: <1%

Индекс цветопередачи: >80

Гарантия: 5 лет (подробнее о гарантии на стр. 394)



A300 2.0

1195×595×50 мм

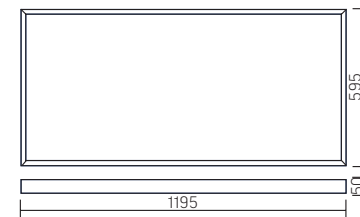

Основные артикулы:

Артикул	Мощность, Вт	КЦТ, К	Световой поток, лм	Рассеиватель	Исполнение
V1-A0-00300-01OP0-4006040	60	4000	6400	Опал	
V1-A0-00300-01PRO-4006040	60	4000	7600	Призма	
V1-A0-00300-01OPA-4006040	60	4000	6400	Опал	EM 1h
V1-A0-00300-01PRA-4006040	60	4000	7600	Призма	EM 1h

Конструктор исполнений:

V1-A0-00300-01wwx-40060yy

Для исполнения Teletest

wwx:

ATO - блок аварийного питания Teletest, опал

ATP - блок аварийного питания Teletest, призма

Мощность

yy:

16 - 16 Вт

30 - 30 Вт

КЦТ

zz:

30 - 3000K

40 - 4000K

50 - 5000K

Для остальных исполнений

ww:

OP - опал

PR - призма

x:

O - стандартное исполнение

A - блок аварийного питания

D - управление по DALI

S - датчик

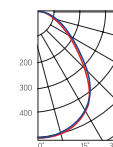

Призма

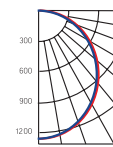

Опал



Описание

Универсальный офисный светильник, имеет встраиваемое и накладное исполнение. Цельнометаллический корпус из листовой стали с нанесением белой порошковой краски.

Назначение

Освещение офисов, холлов, административных помещений.

Монтаж

Устанавливаются на ровную горизонтальную или вертикальную поверхность или встраиваются в подвесные потолочные системы с Т-профилем шириной 24 мм.

Характеристики

Класс защиты от поражения электрическим током: I

Степень защиты: IP40

Диапазон рабочих температур окружающей среды: +1°C ... +40°C

Диапазон входного напряжения (АС): 176 - 264 В (50 Гц)

Коэффициент мощности: >0,95

Коэффициент пульсации: <1%

Индекс цветопередачи: >80

Гарантия: 5 лет (подробнее о гарантии на стр. 394)



A070 с равномерной засветкой

595×595×50мм

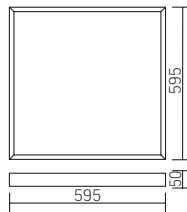

Основные артикулы:

Артикул	Мощность, Вт	КЦТ, К	Световой поток, лм	Рассеиватель	Исполнение
V1-A0-00070-01HGO-4003640	36	4000	4000	Опал	
V1-A0-00070-01HGA-4003640	36	4000	4000	Опал	EM 1h
V1-A0-00070-01HGO-4005040	50	4000	5000	Опал	

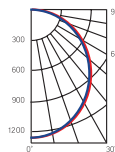

Конструктор исполнений:

V1-A0-00070-01xxx-400yyzz

xxx:	Мощность	КЦТ
HGO - стандартное исполнение	yy:	zz:
HGA - блок аварийного питания	36 - 36 Вт	30 - 3000К
ATH - блок аварийного питания Teletest	50 - 50 Вт	40 - 4000К
HGD - управление по DALI		50 - 5000К



Описание

Универсальный офисный светильник, имеет встраиваемое и накладное исполнение. Цельнометаллический корпус из листовой стали с нанесением белой порошковой краски.

Назначение

Освещение офисов, холлов, административных помещений.

Монтаж

Устанавливаются на ровную горизонтальную или вертикальную поверхность или встраиваются в подвесные потолочные системы с Т-профилем шириной 24 мм.

Характеристики

Класс защиты от поражения электрическим током: I

Степень защиты: IP40

Диапазон рабочих температур окружающей среды: +1°C ... +40°C

Диапазон входного напряжения (АС): 176 - 264 В (50 Гц)

Коэффициент мощности: >0,95

Коэффициент пульсации: <1%

Индекс цветопередачи: >80

Гарантия: 5 лет (подробнее о гарантии на стр. 394)





A070/N накладные с равномерной засветкой

610×610×56 мм

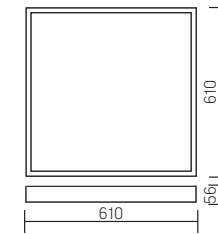

Основные артикулы:

Артикул	Мощность, Вт	КЦТ, К	Световой поток, лм	Рассеиватель
V1-A0-20070-01HGO-4003640	36	4000	3600	
V1-A0-20070-01HGA-4003640	36	4000	3600	EM 1 h
V1-A0-20070-01HGO-4005040	50	4000	4600	
V1-A0-20070-01HGA-4005040	50	4000	4600	EM 1 h

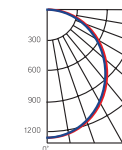

Конструктор исполнений:

V1-A0-20070-01xxx-400yyzz

xxx:	Мощность	КЦТ
HGO - стандартное исполнение	yy:	zz:
HGA - блок аварийного питания	36 - 36 Вт	30 - 3000K
ATH - блок аварийного питания Teletest	50 - 50 Вт	40 - 4000K
HGD - управление по DALI		50 - 5000K



Описание

Универсальный офисный светильник с равномерной засветкой, накладное исполнение. Цельнометаллический корпус из листовой стали с нанесением белой порошковой краски.

Назначение

Освещение офисов, холлов, административных помещений.

Монтаж

Устанавливаются на ровную горизонтальную или вертикальную поверхность.

Характеристики

Класс защиты от поражения электрическим током: I

Степень защиты: IP40

Диапазон рабочих температур окружающей среды: +1°C ... +40°C

Диапазон входного напряжения (AC): 176 - 264 В (50 Гц)

Коэффициент мощности: >0,95

Коэффициент пульсации: <1%

Индекс цветопередачи: >80

Гарантия: 5 лет (подробнее о гарантии на стр. 394)



А300 с равномерной засветкой

1195×595×50 мм

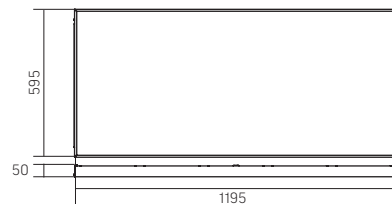

Основные артикулы:

Артикул	Мощность, Вт	КЦТ, К	Световой поток, лм	Рассеиватель	Исполнение
V1-A0-00300-01HGO-4005040	50	4000	4700	Опал	
V1-A0-00300-01HGA-4005040	50	4000	4700	Опал	EM 1h

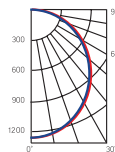

Конструктор исполнений:

V1-A0-00300-01xxx-40050yy

Исполнение	КЦТ
xxx:	yy:
HGO - стандартное исполнение	30 - 3000K
HGA - блок аварийного питания	40 - 4000K
ATH - блок аварийного питания Teletest	50 - 5000K
HGD - управление по DALI	



Описание

Универсальный офисный светильник с равномерной засветкой, имеет встраиваемое и накладное исполнение. Цельнометаллический корпус из листовой стали с нанесением белой порошковой краски.

Назначение

Освещение офисов, холлов, административных помещений.

Монтаж

Устанавливаются на ровную горизонтальную или вертикальную поверхность или встраиваются в подвесные потолочные системы с Т-профилем шириной 24 мм.

Характеристики

Класс защиты от поражения электрическим током: I

Степень защиты: IP40

Диапазон рабочих температур окружающей среды: +1°C ... +40°C

Диапазон входного напряжения (AC): 176 - 264 В (50 Гц)

Коэффициент мощности: >0,95

Коэффициент пульсации: <1%

Индекс цветопередачи: >80

Гарантия: 5 лет (подробнее о гарантии на стр. 394)



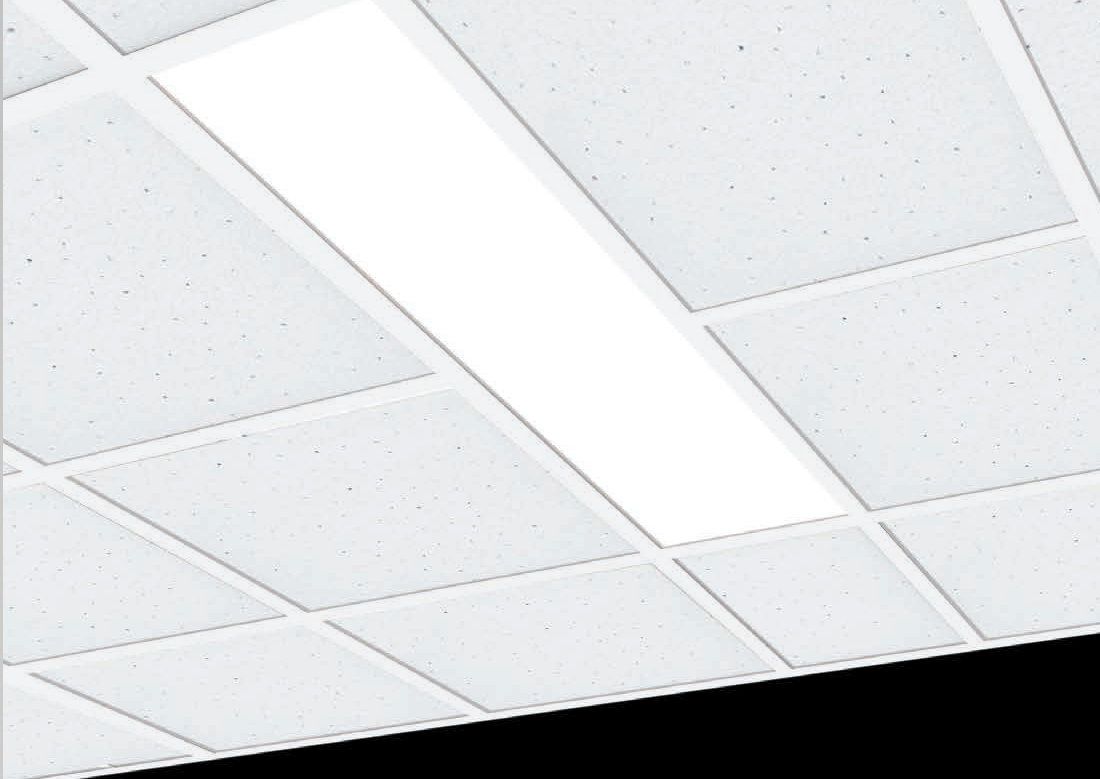

А350 с равномерной засветкой

1195×295×50 мм

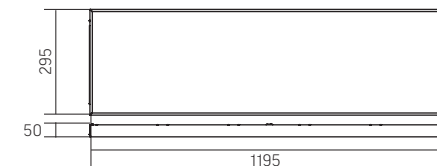

Основные артикулы:

Артикул	Мощность, Вт	КЦТ, К	Световой поток, лм	Рассеиватель	Исполнение
V1-A0-00350-01HGO-4003640	36	4000	3600	Опал	
V1-A0-00350-01HGA-4003640	36	4000	3600	Опал	EM 1h
V1-A0-00350-01HGO-4005040	50	4000	5000	Опал	
V1-A0-00350-01HGA-4005040	50	4000	5000	Опал	EM 1h

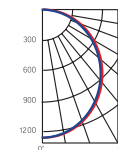

Конструктор исполнений:

V1-A0-00350-01xxx-400yyzz

Исполнение	Мощность	КЦТ
xxx:	yy:	zz:
HGO - стандартное исполнение	36 - 36 Вт	30 - 3000К
HGA - блок аварийного питания	50 - 50Вт	40 - 4000К
ATH - блок аварийного питания Teletest		50 - 5000К
HGD - управление по DALI		



Описание

Универсальный офисный светильник с равномерной засветкой, имеет встраиваемое и накладное исполнение. Цельнометаллический корпус из листовой стали с нанесением белой порошковой краски.

Назначение

Устанавливаются на ровную горизонтальную или вертикальную поверхность или встраиваются в подвесные потолочные системы с Т-профилем шириной 24 мм.

Монтаж

Устанавливаются на ровную горизонтальную или вертикальную поверхность.

Характеристики

Класс защиты от поражения электрическим током: I

Степень защиты: IP40

Диапазон рабочих температур окружающей среды: +1°C ... +40°C

Диапазон входного напряжения (АС): 176 - 264 В (50 Гц)

Коэффициент мощности: >0,95

Коэффициент пульсации: <1%

Индекс цветопередачи: >80

Гарантия: 5 лет (подробнее о гарантии на стр. 394)



A350/N накладные с равномерной засветкой

1200×310×56 мм

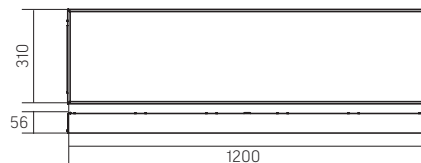

Основные артикулы:

Артикул	Мощность, Вт	КЦТ, К	Световой поток, лм	Рассеиватель	Исполнение
V1-A0-20350-01HGO-4003640	36	4000	3600	Опал	
V1-A0-20350-01HGA-4003640	36	4000	3600	Опал	EM 1h
V1-A0-20350-01HGO-4005040	50	4000	4600	Опал	
V1-A0-20350-01HGA-4005040	50	4000	4600	Опал	EM 1h

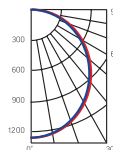

Конструктор исполнений:

V1-A0-20350-01xxx-400yyzz

Исполнение	Мощность	КЦТ
xxx:	yy:	zz:
HGO - стандартное исполнение	36 - 36 Вт	30 - 3000K
HGA - блок аварийного питания	50 - 50Вт	40 - 4000K
ATH - блок аварийного питания Teletest		50 - 5000K
HGD - управление по DALI		



Описание

Универсальный офисный светильник с равномерной засветкой, накладное исполнение. Цельнометаллический корпус из листовой стали с нанесением белой порошковой краски.

Назначение

Освещение офисов, холлов, административных помещений.

Монтаж

Устанавливаются на ровную горизонтальную или вертикальную поверхность.

Характеристики

Класс защиты от поражения электрическим током: I

Степень защиты: IP40

Диапазон рабочих температур окружающей среды: +1°C ... +40°C

Диапазон входного напряжения (AC): 176 - 264 В (50 Гц)

Коэффициент мощности: >0,95

Коэффициент пульсации: <1%

Индекс цветопередачи: >80

Гарантия: 5 лет (подробнее о гарантии на стр. 394)



НОВИНКА

А-серия Tunable White с равномерной засветкой A070

595×595×50 мм

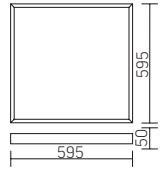

Артикул	Мощность, Вт	КЦТ, К	Световой поток, лм	Рассеиватель
V1-A0-00070-01HGD-40030TW	30	2700-6500	3200	Опал
V1-A0-00070-01HGD-40040TW	40	2700-6500	4200	Опал

DALI белый

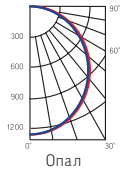

A350

1195×295×50мм

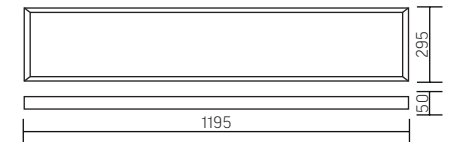

Артикул	Мощность, Вт	КЦТ, К	Световой поток, лм	Рассеиватель
V1-A0-00350-01HGD-40030TW	30	2700-6500	3100	Опал
V1-A0-00350-01HGD-40040TW	40	2700-6500	4000	Опал

DALI белый

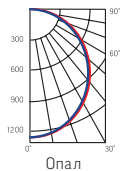

A370

595×295×50 мм

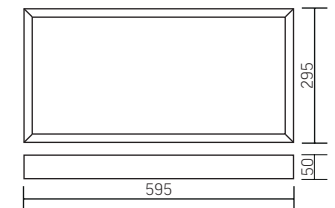

Артикул	Мощность, Вт	КЦТ, К	Световой поток, лм	Рассеиватель
V1-A0-00370-20HGD-20015TW	15	2700-6500	1500	Опал
V1-A0-00370-20HGD-20020TW	20	2700-6500	3000	Опал

DALI белый

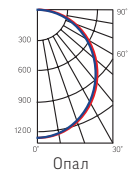

Описание
Офисный светильник с равномерной засветкой и изменяемой КЦТ в диапазоне 2700-6500 К. Цельнометаллический корпус из листовой стали с нанесением белой порошковой краски.

Назначение
Освещение офисов, холлов, административных помещений.

Монтаж
Устанавливаются на ровную горизонтальную или вертикальную поверхность или встраиваются в подвесные потолочные системы с Т-профилем шириной 24 мм.

Характеристики
Класс защиты от поражения электрическим током: I
Степень защиты: IP40
Диапазон рабочих температур окружающей среды: +1°C ... +40°C
Диапазон входного напряжения (АС): 176 - 264 В (50 Гц)

Коэффициент мощности: >0,95

Коэффициент пульсации: <1%

Индекс цветопередачи: >80

Гарантия: 5 лет (подробнее о гарантии на стр. 394)

G070

595×595×67 мм

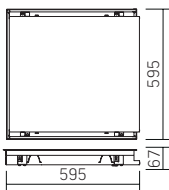

Основные артикулы:

Артикул	Мощность, Вт	КЦТ, К	Световой поток, лм	Исполнение
V1-A0-00009-80000-2003640	36	4000	4600	
V1-A0-00009-80A00-2003640	36	4000	4600	EM 1 h

Конструктор исполнений:

V1-A0-00009-80xxx-20036yy

Исполнение

xxx:

000 - стандартное исполнение

A00 - аварийный автономный постоянного действия

ATO - аварийный автономный постоянного действия Teletest

D01 - управление по DALI

КЦТ

zz:

30 - 3000K

40 - 4000K

50 - 5000K

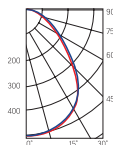

Призма

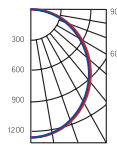

Опал



Рассеиватель
(комплектуется отдельно)

Артикул	Тип	Размер рассеивателя
V2-A0-0P00-03.2.0001.15	Опал	558x558 мм
V2-A0-PR00-00.2.0001.25	Призма	558x558 мм

Световой поток светильника указан без учета рассеивателя.
Коэффициент потерь: опал - 24%, призма - 10%.



Описание

Универсальный офисный светильник для гипсокартонных потолков.

Назначение

Освещение офисов, холлов, административных помещений.

Монтаж

Встраивается в ГКЛ (гипсокартоновые листы) шириной 24 мм.

Характеристики

Класс защиты от поражения электрическим током: I

Степень защиты: IP20

Тип климатического исполнения: УХЛ4

Диапазон входного напряжения (АС): 176 - 264 В (50 Гц)

Частота сети переменного тока: 50

Коэффициент мощности: >0,95

Коэффициент пульсации: <1%

Индекс цветопередачи: >80

Диапазон рабочих температур окружающей среды: +1°C ... +40°C

Гарантия: 5 лет (подробнее о гарантии на стр. 394)



Описание

Универсальный офисный светильник для гипсокартонных потолков.

Назначение

Освещение офисов, холлов, административных помещений.

Монтаж

Встраивается в ГКЛ потолки шириной 24 мм.

Характеристики

Класс защиты от поражения электрическим током: I

Степень защиты: IP20

Тип климатического исполнения: УХЛ4

Диапазон входного напряжения (АС): 176 - 264 В (50 Гц)

Частота сети переменного тока, Гц: 50

Коэффициент мощности: >0,95

Коэффициент пульсации: <1%

Индекс цветопередачи: >80

Диапазон рабочих температур окружающей среды: +1°C ... +40°C

Гарантия: 5 лет (подробнее о гарантии на стр. 394)

G 170

615×198×67 мм

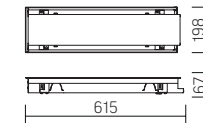

Основные артикулы:

Артикул	Мощность, Вт	КЦТ, К	Световой поток, лм
V1-A0-00013-80000-2001840	18	4000	2100

Конструктор исполнений:

V1-A0-00013-80xxx-20018yy

Исполнение	КЦТ
xxx:	zz:
000 - стандартное исполнение	30 - 3000K
A00 - блок аварийного питания	40 - 4000K
A10 - блок аварийного питания Teletest	50 - 5000K
D01 - управление по DALI	

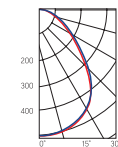

Призма

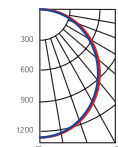

Опал



Рассеиватель
(комплектуется отдельно)

Артикул	Тип	Размер рассеивателя
V2-A0-0P00-03.2.0002.15	Опал	577x160 мм
V2-A0-PR00-00.2.0002.25	Призма	577x160 мм

Световой поток светильника указан без учета рассеивателя.
Коэффициент потерь: опал - 24%, призма - 10%.



G 270

1200×198×67мм

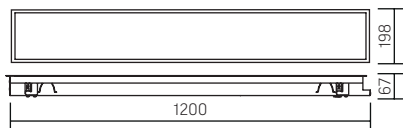

Основные артикулы:

Артикул	Мощность, Вт	КЦТ, К	Световой поток, лм
V1-A0-00032-80000-2003640	36	4000	4300

Конструктор исполнений:

V1-A0-00032-80xxx-20036yy

Исполнение

xxx: 000 - стандартное исполнение
A00 - блок аварийного питания
ATO - блок аварийного питания Teletest
D01 - управление по DALI

КЦТ

zz: 30 - 3000К
40 - 4000К
50 - 5000К

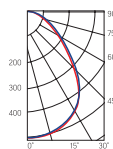

Призма

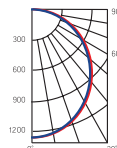

Опал



Рассеиватель
(комплектуется отдельно)

Артикул	Тип	Размер рассеивателя
V2-A0-0P00-03.2.0021.15	Опал	1163x160 мм
V2-A0-PR00-00.2.0021.25	Призма	1163x160 мм

Световой поток светильника указан без учета рассеивателя.
Коэффициент потерь: опал - 24%, призма - 10%.



Описание

Универсальный офисный светильник для гипсокартонных потолков.

Назначение

Освещение офисов, холлов, административных помещений.

Монтаж

Встраивается в ГКЛ потолки шириной 24 мм.

Характеристики

Класс защиты от поражения электрическим током: I

Степень защиты: IP20

Тип климатического исполнения: УХЛ4

Диапазон входного напряжения (АС): 176 - 264 В (50 Гц)

Частота сети переменного тока, Гц: 50

Коэффициент мощности: >0,95

Коэффициент пульсации: <1%

Индекс цветопередачи: >80

Диапазон рабочих температур окружающей среды: +1°C ... +40°C

Гарантия: 5 лет (подробнее о гарантии на стр. 394)



ПАНЕЛИ



СВЕТОДИОДНЫЕ ПАНЕЛИ

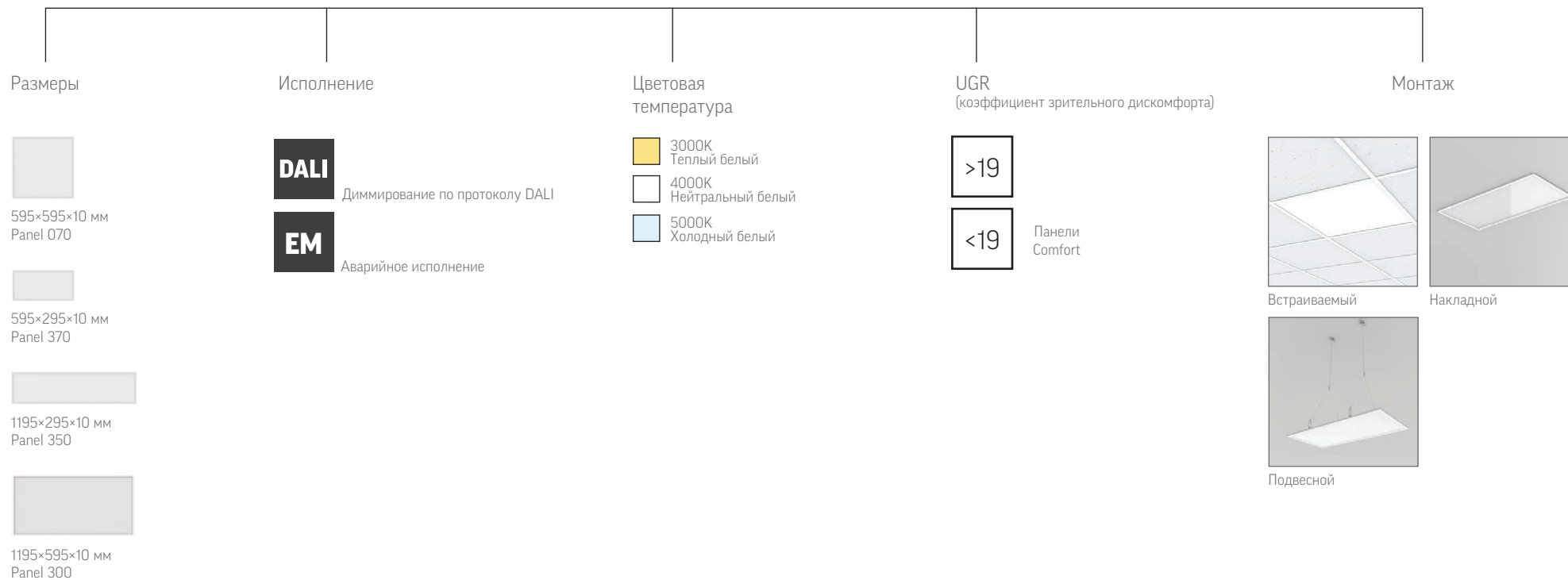



Описание

Самые тонкие светильники для внутреннего освещения.

За счет торцевой засветки имеют равномерно светящуюся поверхность.

Назначение

Предназначены для установки в офисных и административных помещениях.

Монтаж

Встраиваемый, накладной монтаж (крепления входят в комплект поставки).

Монтаж в ГКЛ (комплект креплений заказывается отдельно).

Подвесной монтаж (комплект подвесов заказывается отдельно).

Характеристики

Класс защиты от поражения электрическим током: II

Степень защиты: IP40

Диапазон рабочих температур окружающей среды: +1°C ... +40°C

Диапазон входного напряжения (АС): 198 - 264 В (50 Гц)

Коэффициент мощности: >0,95

Коэффициент пульсации: <5%

Индекс цветопередачи: >80

Гарантия: 5 лет (подробнее о гарантии на стр. 394)

Panel 070 IP40

595×595×10 мм

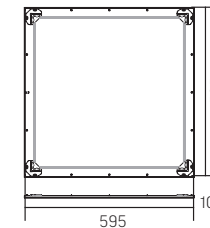

Артикул	Мощность, Вт	КЦТ, К	Световой поток, лм
LD936511443	34	3000	3000
LD936511243	34	4000	3200

Выносной драйвер (комплектуется отдельно):

LD102-000-0-043	Драйвер для панели 34Вт
-----------------	-------------------------

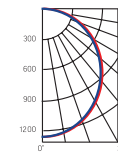

Panel 070 IP40 DALI

595×595×10 мм

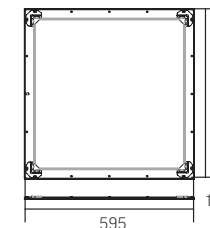

Артикул	Мощность, Вт	КЦТ, К	Световой поток, лм
LD9365D1443	34	3000	3000
LD9365D2243	34	4000	3200

Драйвер в комплекте

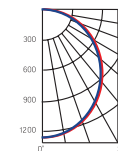

Panel 070 IP40 EM

595×595×10 мм

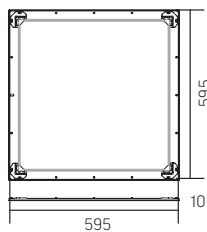

Артикул	Мощность, Вт	КЦТ, К	Световой поток, лм
LD936511443EM	34	3000	3000
LD936511243EM	34	4000	3200

Драйвер в комплекте

EM

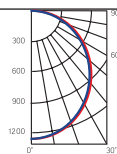

Аксессуары для светодиодных панелей Varton



Артикул	Наименование
V4-A0-70.0018.PNL-0002	Комплект креплений для монтажа панелей в гипсокартонные потолки v.2

Артикул	Наименование
V4-A0-70.0018.PNL-0003	Комплект подвесов для светодиодных панелей с регулируемой высотой троса (максимальная длина 0,6м)

Артикул	Наименование
V4-A0-70.0018.PNL-0013	Рамка для накладного монтажа панели Panel LED 600×600×50мм белый RAL9003

Panel 070 IP40 DALI EM

595×595×10 мм

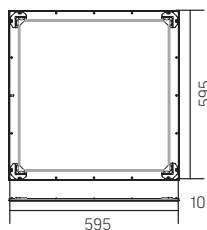

Артикул	Мощность, Вт	КЦТ, К	Световой поток, лм
LD9365D2243EM	34	4000	3200

Драйвер в комплекте

EM

DALI

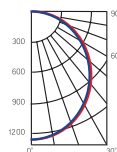



Panel 300 IP40

1195×595×10 мм

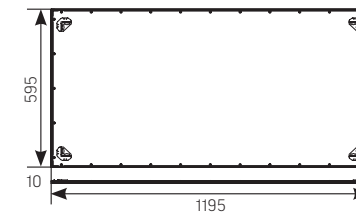

Артикул	Мощность, Вт	КЦТ, К	Световой поток, лм	Исполнение
LD936562350	50	3000	4800	
LD936562250	50	4000	4800	
LD93656D2250	50	4000	4600	DALI

Драйвер в комплекте

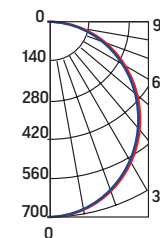

Описание

Самые тонкие светильники для внутреннего освещения. За счет торцевой засветки имеют равномерно светящуюся поверхность.

Назначение

Предназначены для установки в офисных и административных помещениях.

Монтаж

Встраиваемый, накладной монтаж (крепления входят в комплект поставки).

Монтаж в ГКЛ (комплект креплений заказывается отдельно).

Подвесной монтаж (комплект подвесов заказывается отдельно).

Характеристики

Класс защиты от поражения электрическим током: II

Степень защиты: IP40

Диапазон рабочих температур окружающей среды: +1°C ... +40°C

Диапазон входного напряжения (AC): 198 - 264 В (50 Гц)

Коэффициент мощности: >0,95

Коэффициент пульсации: <5%

Индекс цветопередачи: >80

Гарантия: 5 лет (подробнее о гарантии на стр. 394)

Аксессуары для светодиодных панелей Varton



Артикул	Наименование
V4-A0-70.0018.PNL-0002	Комплект креплений для монтажа панелей в гипсокартонные потолки v.2



Артикул	Наименование
V4-A0-70.0018.PNL-0003	Комплект подвесов для светодиодных панелей с регулируемой высотой троса (максимальная длина 0,6м)



Panel 370 IP40

595×295×10 мм

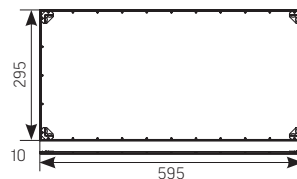

Артикул	Мощность, Вт	КЦТ, К	Световой поток, лм	Исполнение
LD936512222	22	4000	4800	
LD936512222EM	22	4000	4800	EM 1h

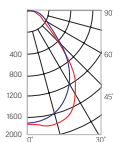

Драйвер в комплекте

EM



Аксессуары для светодиодных панелей Varton



Артикул	Наименование
V4-A0-70.0018.PNL-0002	Комплект креплений для монтажа панелей в гипсокартонные потолки v.2



Артикул	Наименование
V4-A0-70.0018.PNL-0003	Комплект подвесов для светодиодных панелей с регулируемой высотой троса (максимальная длина 0,6м)

Описание

Самые тонкие светильники для внутреннего освещения. За счет торцевой засветки имеют равномерно светящуюся поверхность.

Назначение

Предназначены для установки в офисных и административных помещениях.

Монтаж

Встраиваемый, накладной монтаж (крепления входят в комплект поставки).

Монтаж в ГКЛ (комплект креплений заказывается отдельно).

Подвесной монтаж (комплект подвесов заказывается отдельно).

Характеристики

Класс защиты от поражения электрическим током: II

Степень защиты: IP40

Диапазон рабочих температур окружающей среды: +1°C ... +40°C

Диапазон входного напряжения (AC): 198 - 264 В (50 Гц)

Коэффициент мощности: >0,95

Коэффициент пульсации: <5%

Индекс цветопередачи: >80

Гарантия: 5 лет (подробнее о гарантии на стр. 394)



Описание

Самые тонкие светильники для внутреннего освещения. За счет торцевой засветки имеют равномерно светящуюся поверхность. Обладают пониженным UGR.

Назначение

Предназначены для установки в офисных и административных помещениях.

Монтаж

Встраиваемый, накладной монтаж (крепления входят в комплект поставки).
Монтаж в ГКЛ (комплект креплений заказывается отдельно).
Подвесной монтаж (комплект подвесов заказывается отдельно).

Характеристики

Класс защиты от поражения электрическим током: II
Степень защиты: IP40
Диапазон рабочих температур окружающей среды: +1°C ... +40°C
Диапазон входного напряжения (AC): 198 - 264 В (50 Гц)
Коэффициент мощности: >0,95
Коэффициент пульсации: <5%
Индекс цветопередачи: >80
Гарантия: 5 лет (подробнее о гарантии на стр. 394)

Panel Comfort 070 IP40

595×595×10 мм

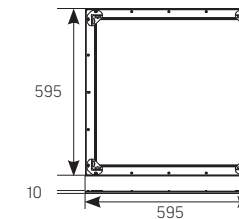

Артикул	Мощность, Вт	КЦТ, К	Световой поток, лм*
LD936511333	33	3000	3600
LD936511233	33	4000	3600

Выносной драйвер (комплектуется отдельно):

LD102-000-0-033	Драйвер для панели 33Вт
-----------------	-------------------------

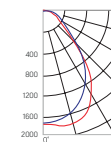

LOW UGR

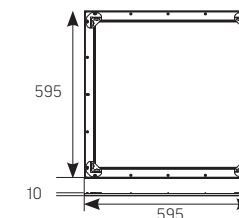

Артикул	Мощность, Вт	КЦТ, К	Световой поток, лм*
LD9365D1233	33	3000	3600

Драйвер в комплекте

DALI

LOW UGR

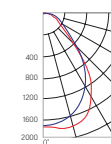

Аксессуары для светодиодных панелей Varton



Артикул	Наименование
V4-A0-70.0018.PNL-0002	Комплект креплений для монтажа панелей в гипсокартонные потолки v.2



Артикул	Наименование
V4-A0-70.0018.PNL-0003	Комплект подвесов для светодиодных панелей с регулируемой высотой троса (максимальная длина 0,6м)

Артикул	Наименование
V4-A0-70.0018.PNL-0013	Рамка для накладного монтажа панели Panel LED 600x600x50мм белый RAL9003



Panel Comfort 350 IP40

1195×295×10 мм

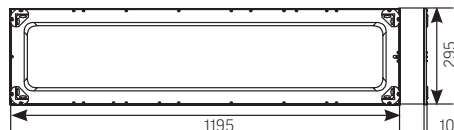

Артикул	Мощность, Вт	КЦТ, К	Световой поток, лм*
LD936511336	36	3000	4000
LD936511236	36	4000	4000

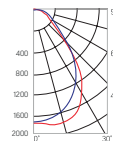

Выносной драйвер (заказывается отдельно) LD102-000-0-036

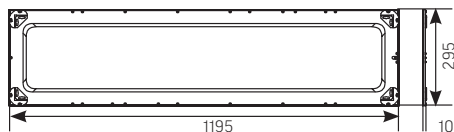

Артикул	Мощность, Вт	КЦТ, К	Световой поток, лм*
LD9365D1236	36	4000	4000

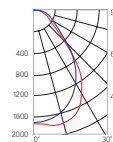

Драйвер в комплекте



Аксессуары для светодиодных панелей Varton



Артикул	Наименование
V4-A0-70.0018.PNL-0002	Комплект креплений для монтажа панелей в гипсокартонные потолки v.2



Артикул	Наименование
V4-A0-70.0018.PNL-0003	Комплект подвесов для светодиодных панелей с регулируемой высотой троса (максимальная длина 0,6m)



Описание

Самые тонкие светильники для внутреннего освещения. За счет торцевой засветки имеют равномерно светящуюся поверхность. Обладают пониженным UGR.

Назначение

Предназначены для установки в офисных и административных помещениях.

Монтаж

Встраиваемый, накладной монтаж (крепления входят в комплект поставки).
Монтаж в ГКЛ (комплект креплений заказывается отдельно).
Подвесной монтаж (комплект подвесов заказывается отдельно).

Характеристики

Класс защиты от поражения электрическим током: II
Степень защиты: IP40
Диапазон рабочих температур окружающей среды: +1°C ... +40°C
Диапазон входного напряжения (AC): 198 - 264 В (50 Гц)
Коэффициент мощности: >0,95
Коэффициент пульсации: <5%
Индекс цветопередачи: >80
Гарантия: 5 лет (подробнее о гарантии на стр. 394)



ГРИЛЪТО

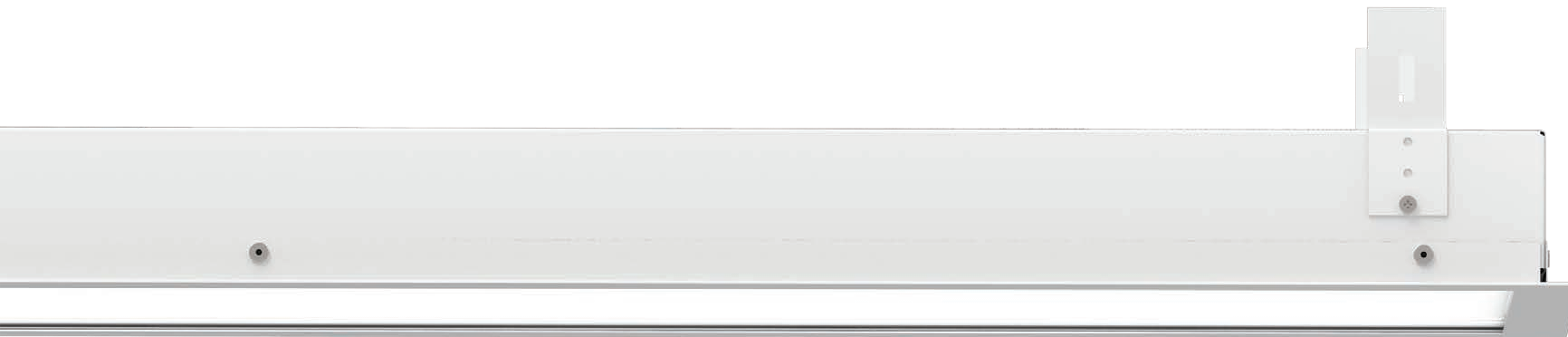

GRILIATO 2.0

Светильники для потолков Грильято

Типоразмеры



600×600 мм

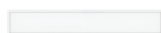

1200×200 мм



600×200 мм

Исполнение



Диммирование по протоколу DALI



Аварийное исполнение



Сенсорное исполнение



Цвет по запросу клиента



Равномерная засветка

Цветовая температура

3000K
Теплый белый

4000K
Нейтральный белый

5000K
Холодный белый

Оптика



Призма



Опал

Корпус



Серии GR/F с рамкой



Серии GR490/F с рамкой



Серии GR без рамки



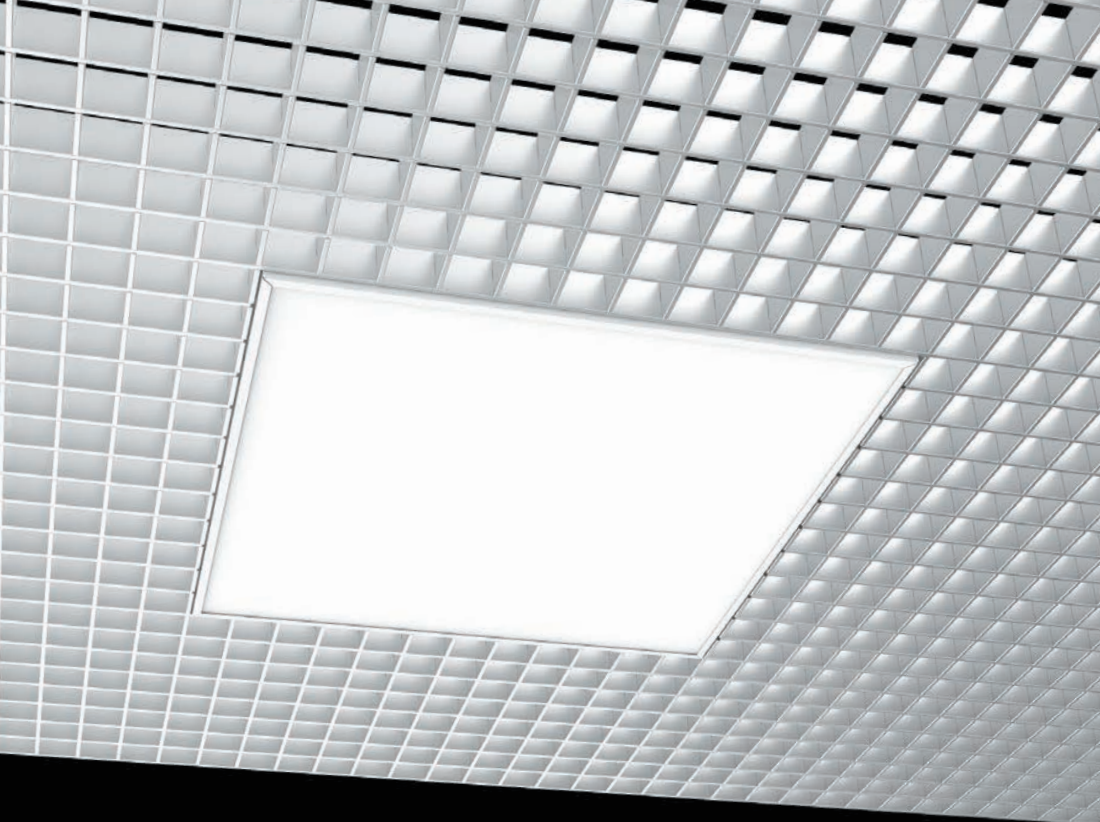

GR070 2.0 IP40

588×588×50 мм

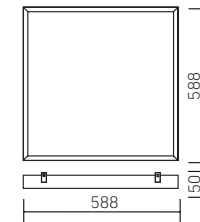

Основные артикулы:

Артикул	Мощность, Вт	КЦТ, К	Световой поток, лм	Рассеиватель	Исполнение
V1-R3-00010-31PPO-2003040	30	4000	3400	Опал	
V1-R3-00010-31PRO-2003040	30	4000	3900	Призма	
V1-R3-00010-31OPA-2003040	30	4000	3400	Опал	EM 1h
V1-R3-00010-31PRA-2003040	30	4000	3900	Призма	EM 1h
V1-R3-00010-31PPO-2003540	35	4000	3800	Опал	
V1-R3-00010-31PRO-2003540	35	4000	4400	Призма	
V1-R3-00010-31OPA-2003540	35	4000	3800	Опал	EM 1h
V1-R3-00010-31PRA-2003540	35	4000	4400	Призма	EM 1h
V1-R3-00010-31PPO-2004540	45	4000	4700	Опал	
V1-R3-00010-31PRO-2004540	45	4000	5800	Призма	
V1-R3-00010-31OPA-2004540	45	4000	4700	Опал	EM 1h
V1-R3-00010-31PRA-2004540	45	4000	5800	Призма	EM 1h

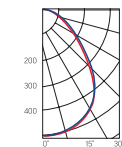

Призма

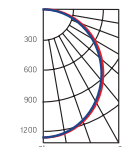

Опал

Конструктор исполнений:

V1-R3-00010-31wwx-200yyzz

Рассеиватель и исполнение Для исполнения Teletest wwx:	Мощность yy:	КЦТ zz:
ATO - блок аварийного питания Teletest, опал	30 - 30 Вт	30 - 3000K
ATP - блок аварийного питания Teletest, призма	35 - 35 Вт	40 - 4000K
	45 - 45 Вт	50 - 5000K

Для остальных исполнений ww:	x:
OP - опал	0 - стандартное исполнение
PR - призма	A - блок аварийного питания
	D - управление по DALI
	S - датчик



Описание

Универсальный офисный светильник для потолков Грильято. Цельнометаллический корпус из листовой стали с нанесением белой порошковой краски.

Назначение

Освещение офисов, холлов, административных помещений.

Монтаж

В подвесные потолки Грильято при помощи специальных планок. Светильник может быть зафиксирован на уровне ячеек Грильято высотой 30, 40 или 50 мм.

Характеристики

Класс защиты от поражения электрическим током: I

Степень защиты: IP40

Диапазон рабочих температур окружающей среды: +1°C ... +40°C

Диапазон входного напряжения (AC): 176 - 264 В (50 Гц)

Коэффициент мощности: >0,95

Коэффициент пульсации: <1%

Индекс цветопередачи: >80

Гарантия: 5 лет (подробнее о гарантии на стр. 394)



GRO70/F 2.0 IP40

619×619×50мм с рамкой

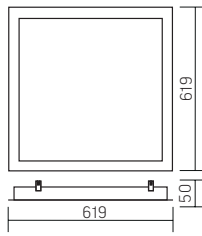

Основные артикулы:

Артикул	Мощность, Вт	КЦТ, К	Световой поток, лм	Рассеиватель	Исполнение
V1-R3-00010-300PO-4003040	30	4000	3400	Опал	
V1-R3-00010-30PRO-4003040	30	4000	3900	Призма	
V1-R3-00010-300PA-4003040	30	4000	3400	Опал	EM 1h
V1-R3-00010-30PRA-4003040	30	4000	3900	Призма	EM 1h
V1-R3-00010-300PO-4003540	35	4000	3800	Опал	
V1-R3-00010-30PRO-4003540	35	4000	4500	Призма	
V1-R3-00010-300PA-4003540	35	4000	3800	Опал	EM 1h
V1-R3-00010-30PRA-4003540	35	4000	4500	Призма	EM 1h
V1-R3-00010-300PO-4004540	45	4000	4700	Опал	
V1-R3-00010-30PRO-4004540	45	4000	5800	Призма	
V1-R3-00010-300PA-4004540	45	4000	4700	Опал	EM 1h
V1-R3-00010-30PRA-4004540	45	4000	5800	Призма	EM 1h

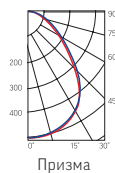

Призма

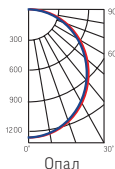

Опал

Конструктор исполнений:

V1-R3-00010-30wwx-400yyzz

Рассеиватель и исполнение	Мощность	КЦТ
Для исполнения Teletest	yy:	zz:
wwx:	30 - 30 Вт	30 - 3000K
ATO - блок аварийного питания Teletest, опал	35 - 35 Вт	40 - 4000K
ATP - блок аварийного питания Teletest, призма	45 - 45 Вт	50 - 5000K

Для остальных исполнений	x:
ww:	O - стандартное исполнение
OP - опал	A - блок аварийного питания
PR - призма	D - управление по DALI
	S - датчик

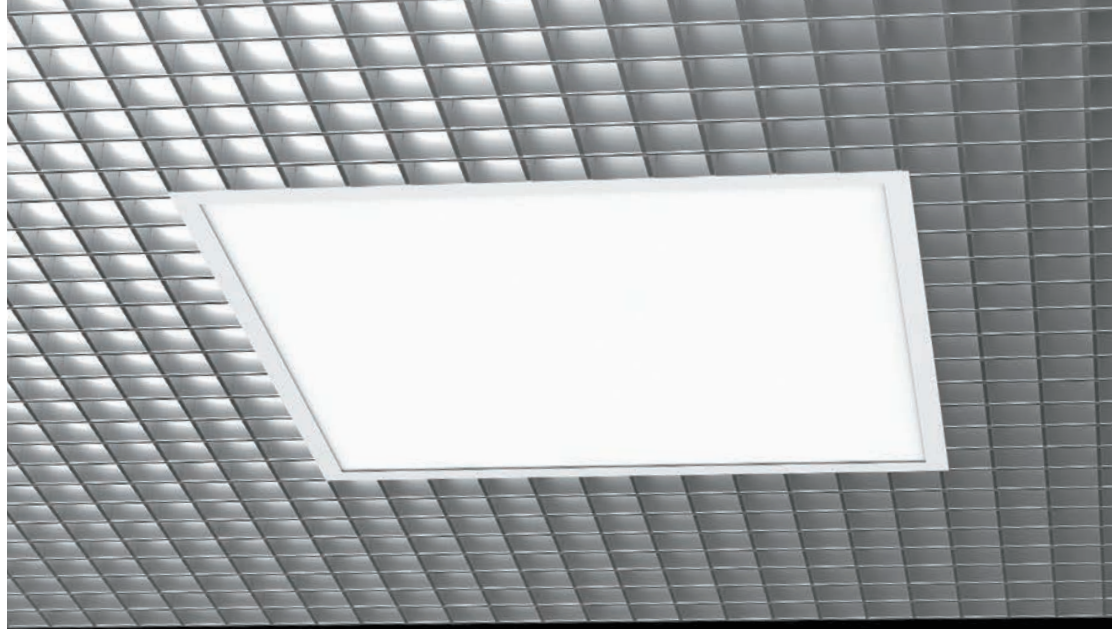

Описание

Универсальный офисный светильник для потолков Грильято. Цельнометаллический корпус из листовой стали с нанесением белой порошковой краски.

Назначение

Освещение офисов, холлов, административных помещений.

Монтаж

В подвесные потолки Грильято при помощи специальных планок. Светильник может быть зафиксирован на уровне ячеек Грильято высотой 30, 40 или 50 мм.

Характеристики

Класс защиты от поражения электрическим током: I

Степень защиты: IP40

Диапазон рабочих температур окружающей среды: +1°C ... +40°C

Диапазон входного напряжения (AC): 176 - 264 В (50 Гц)

Коэффициент мощности: >0,95

Коэффициент пульсации: <1%

Индекс цветопередачи: >80

Гарантия: 5 лет (подробнее о гарантии на стр. 394)

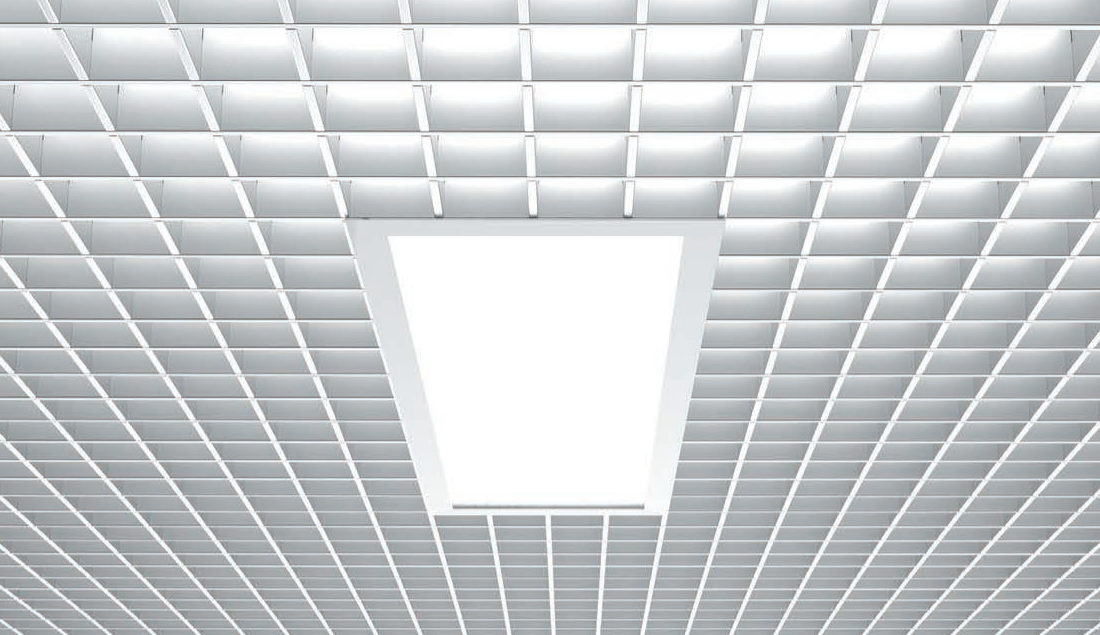

GR170/F 2.0 IP40

610×202×50мм с рамкой

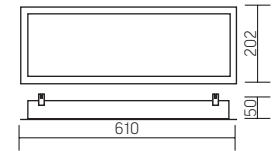

Основные артикулы:

Артикул	Мощность, Вт	КЦТ, К	Световой поток, лм	Рассеиватель	Исполнение
V1-R3-00069-300P0-4001640	16	4000	1500	Опал	
V1-R3-00069-30PR0-4001640	16	4000	1800	Призма	
V1-R3-00069-300PA-4001640	16	4000	1500	Опал	EM 1h
V1-R3-00069-30PRA-4001640	16	4000	1800	Призма	EM 1h

Конструктор исполнений:

V1-R3-00069-30хху-40016zz

Рассеиватель и исполнение

Для исполнения Teletest

хху:

AT0 - аварийный автономный постоянного действия Teletest, опал

ATP - аварийный автономный постоянного действия Teletest, призма

КЦТ

zz:

30 - 3000K

40 - 4000K

50 - 5000K

Для остальных исполнений

ww:

OP - опал

PR - призма

y:

0 - стандартное исполнение

A - аварийный автономный постоянного действия

D - управление по DALI

S - датчик

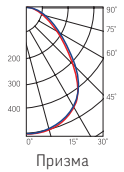

Призма

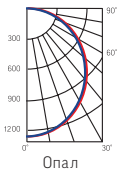

Опал



Описание

Универсальный офисный светильник для потолков Грильято.

Цельнометаллический корпус из листовой стали

с нанесением белой порошковой краски.

Назначение

Освещение офисов, холлов, административных помещений.

Монтаж

В подвесные потолки Грильято при помощи специальных планок. Светильник может быть зафиксирован на уровне ячеек Грильято высотой 30, 40 или 50 мм.

Характеристики

Класс защиты от поражения электрическим током: I

Степень защиты: IP40

Диапазон рабочих температур окружающей среды: +1°C ... +40°C

Диапазон входного напряжения (AC): 176 - 264 В (50 Гц)

Коэффициент мощности: >0,95

Коэффициент пульсации: <1%

Индекс цветопередачи: >80

Гарантия: 5 лет (подробнее о гарантии на стр. 394)



GR270/F

1210×202×50мм с рамкой

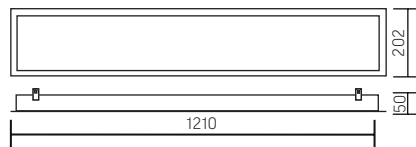

Основные артикулы:

Артикул	Мощность, Вт	КЦТ, К	Световой поток, лм	Рассеиватель	Исполнение
V1-R3-00270-300P0-4003040	30	4000	3000	Опал	
V1-R3-00270-30PRO-4003040	30	4000	3600	Призма	
V1-R3-00270-300PA-4003040	30	4000	3000	Опал	EM 1h
V1-R3-00270-30PRA-4003040	30	4000	3600	Призма	EM 1h
V1-R3-00270-300P0-4003540	35	4000	3300	Опал	
V1-R3-00270-30PRO-4003540	35	4000	4000	Призма	
V1-R3-00270-300PA-4003540	35	4000	3300	Опал	EM 1h
V1-R3-00270-30PRA-4003540	35	4000	4000	Призма	EM 1h
V1-R3-00270-300P0-4004540	45	4000	4200	Опал	
V1-R3-00270-30PRO-4004540	45	4000	5200	Призма	
V1-R3-00270-300PA-4004540	45	4000	4200	Опал	EM 1h
V1-R3-00270-30PRA-4004540	45	4000	5200	Призма	EM 1h

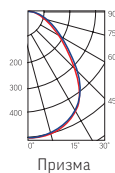

Призма

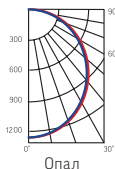

Опал

Конструктор исполнений:

V1-R3-00270-30wwwx-400yyzz

Рассеиватель и исполнение	Мощность	КЦТ
Для исполнения Teletest	уу:	zz:
www:	30 - 30 Вт	30 - 3000К
ATO - блок аварийного питания Teletest, опал	35 - 35 Вт	40 - 4000К
ATP - блок аварийного питания Teletest, призма	45 - 45 Вт	50 - 5000К

Для остальных исполнений	х:
ww:	0 - стандартное исполнение
OP - опал	A - блок аварийного питания
PR - призма	D - управление по DALI
	S - датчик

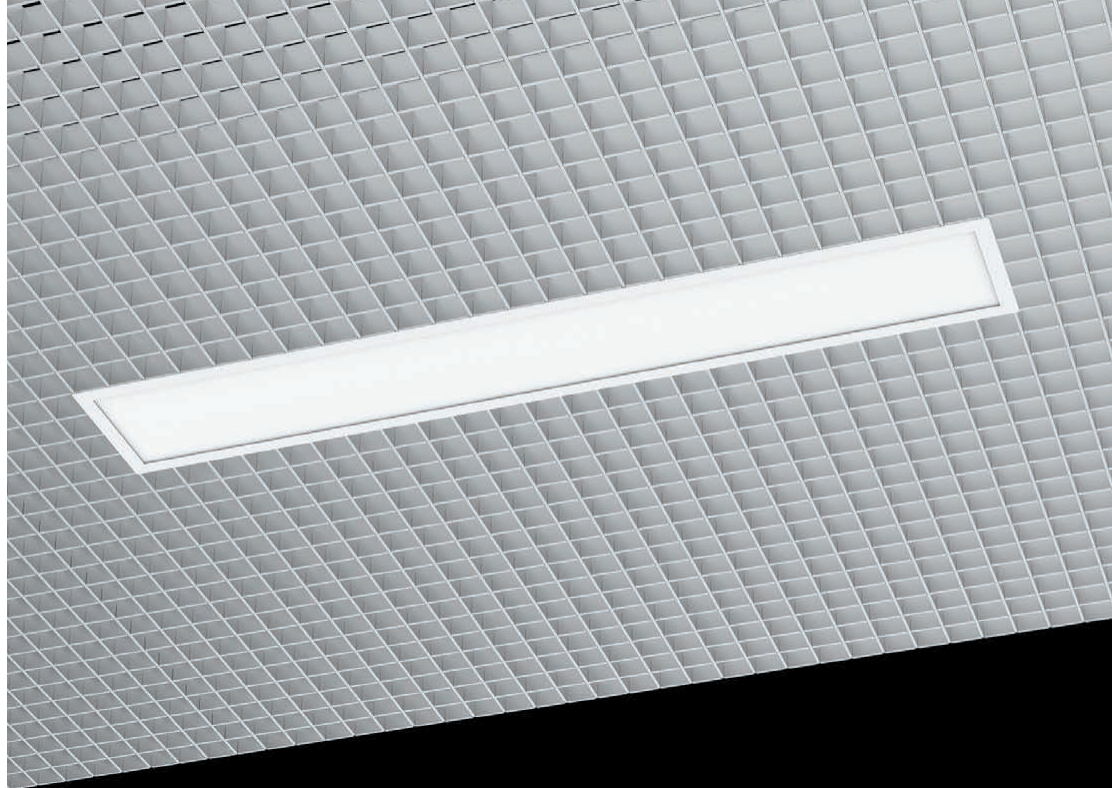

Описание

Универсальный офисный светильник для потолков Грильято. Цельнометаллический корпус из листовой стали с нанесением белой порошковой краски.

Назначение

Освещение офисов, холлов, административных помещений.

Монтаж

В подвесные потолки Грильято при помощи специальных планок. Светильник может быть зафиксирован на уровне ячеек Грильято высотой 30, 40 или 50 мм.

Характеристики

Класс защиты от поражения электрическим током: I
Степень защиты: IP40

Диапазон рабочих температур окружающей среды: +1°C ... +40°C

Диапазон входного напряжения (АС): 176 - 264 В (50 Гц)

Коэффициент мощности: >0,95

Коэффициент пульсации: <1%

Индекс цветопередачи: >80

Гарантия: 5 лет (подробнее о гарантии на стр. 394)

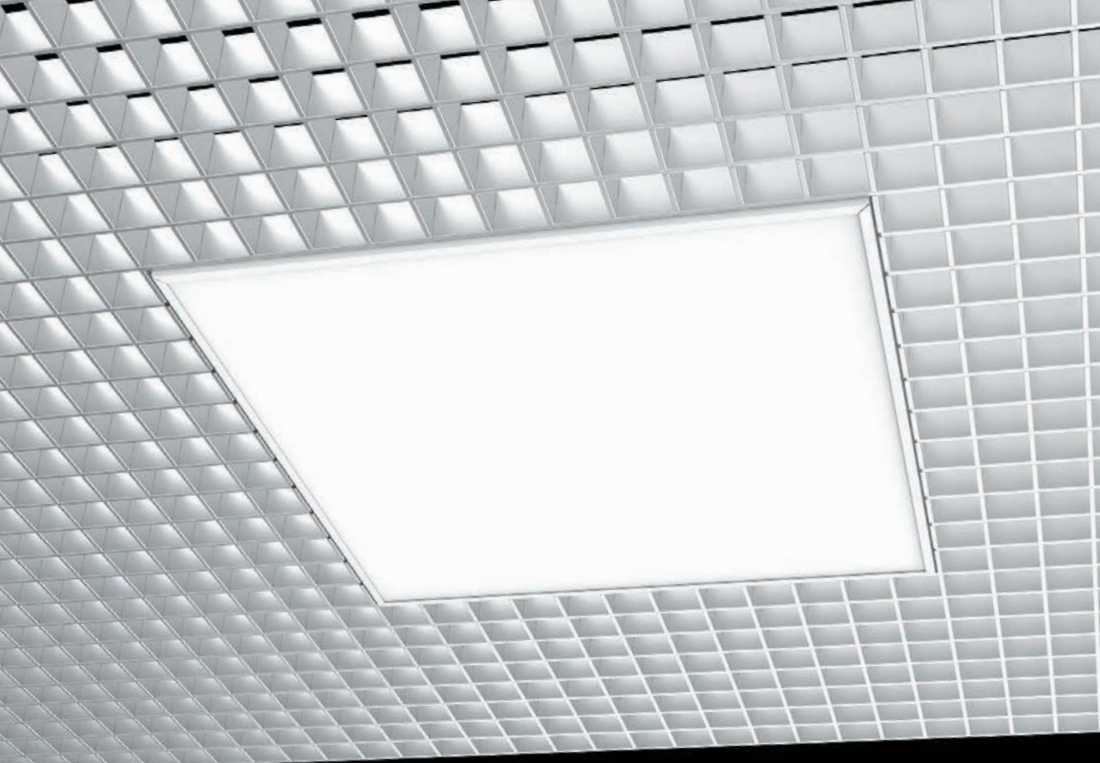

GR070/C 2.0 пылевлагозащищенные IP54

588×588×50 мм

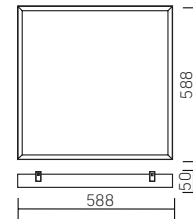

Основные артикулы:

Артикул	Мощность, Вт	КЦТ, К	Световой поток, лм	Рассеиватель	Исполнение
V1-R4-00010-31000-5403640	30	4000	3200	Опал	
V1-R4-00010-31A00-5403040	30	4000	3200	Опал	EM 1h
V1-R4-00010-31000-5403540	35	4000	3800	Опал	
V1-R4-00010-31A00-5403540	35	4000	3800	Опал	EM 1h
V1-R4-00010-31000-5404540	45	4000	4500	Опал	
V1-R4-00010-31A00-5404540	45	4000	4700	Опал	EM 1h

Конструктор исполнений:

V1-R4-00010-31xxx-540yyzz

Исполнение

xxx:

000 - стандартное исполнение

A00 - аварийный автономный постоянного действия

AT0 - аварийный автономный постоянного действия Teletest

D01 - управление по DALI

Мощность

yy:

30 - 30 Вт

35 - 35 Вт

45 - 45 Вт

КЦТ

zz:

30 - 3000K

40 - 4000K

50 - 5000K

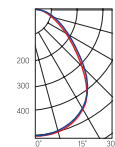

Призма

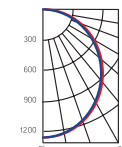

Опал

Описание

Универсальный офисный светильник для потолков Грильято с повышенной степенью пылевлагозащиты. Цельнометаллический корпус из листовой стали с нанесением белой порошковой краски.

Назначение

Освещение офисов, холлов, административных помещений.

Монтаж

В подвесные потолки Грильято при помощи специальных планок. Светильник может быть зафиксирован на уровне ячеек Грильято высотой 30, 40 или 50 мм.

Характеристики

Класс защиты от поражения электрическим током: I

Степень защиты: IP54

Диапазон рабочих температур окружающей среды: +1°C ... +40°C

Диапазон входного напряжения (АС): 198 - 264 В (50 Гц)

Коэффициент мощности: >0,95

Коэффициент пульсации: <1%

Гарантия: 5 лет (подробнее о гарантии на стр. 394)



GRO70 IP40 с равномерной засветкой

588×588×50 мм

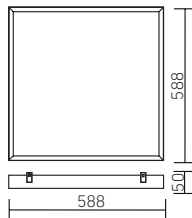

Основные артикулы:

Артикул	Мощность, Вт	КЦТ, К	Световой поток, лм	Рассеиватель	Исполнение
V1-R3-00010-30HGD-2003640	36	4000	4200	Опал	
V1-R3-00010-30HGA-2003640	36	4000	4200	Опал	EM 1h

Конструктор исполнений:

V1-R3-00010-30HГx-20036yy

Исполнение	КЦТ
x:	zz:
0 - стандартное исполнение	30 - 3000K
A - блок аварийного питания	40 - 4000K
D - управление по DALI	50 - 5000K

DALI EM

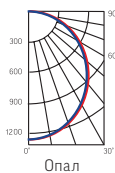
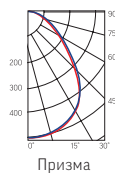

Описание

Универсальный офисный светильник для потолков Грильято с равномерной засветкой. Цельнометаллический корпус из листовой стали с нанесением белой порошковой краски.

Назначение

Освещение офисов, холлов, административных помещений.

Монтаж

В подвесные потолки Грильято при помощи специальных планок. Светильник может быть зафиксирован на уровне ячеек Грильято высотой 30, 40 или 50 мм.

Характеристики

Класс защиты от поражения электрическим током: I

Степень защиты: IP40

Диапазон рабочих температур окружающей среды: +1°C ... +40°C

Диапазон входного напряжения (AC): 176 - 264 В (50 Гц)

Коэффициент мощности: >0,95

Коэффициент пульсации: <1%

Индекс цветопередачи: >80

Гарантия: 5 лет (подробнее о гарантии на стр. 394)

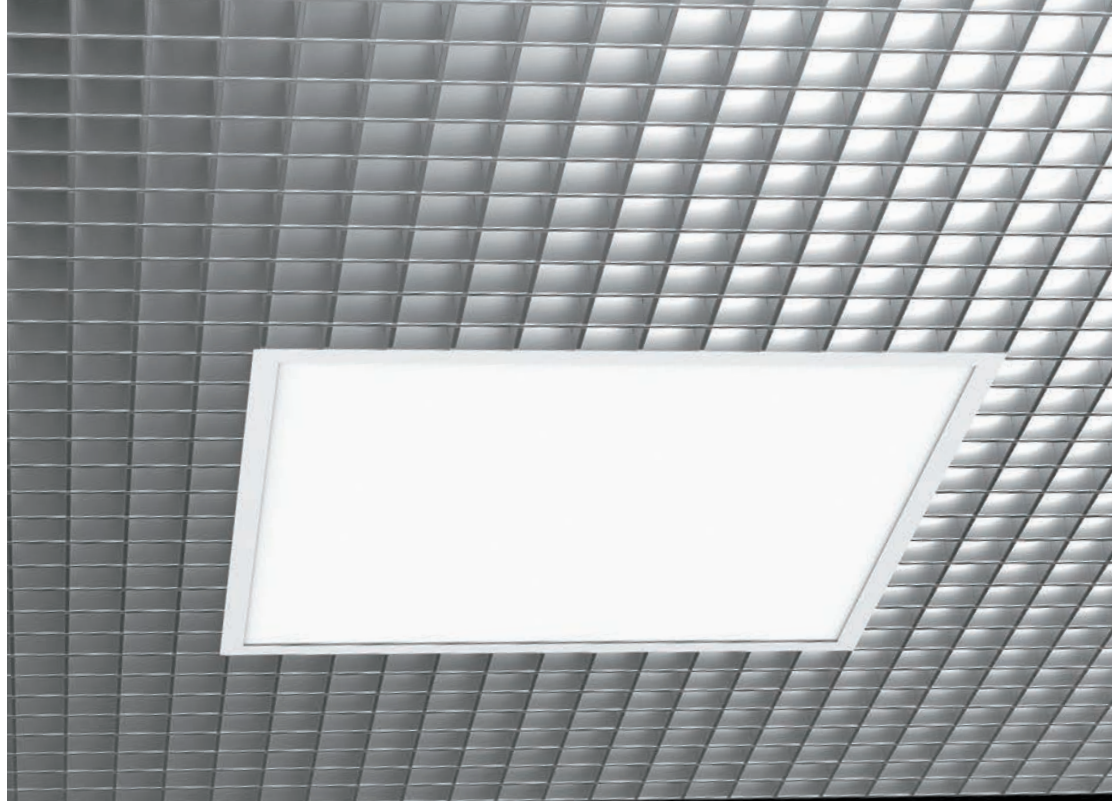

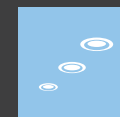

ДАУНЛАЙТЫ

DL-Slim 10 Вт

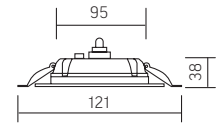

Основные артикулы:

Артикул	Мощность, Вт	КЦТ, К	Световой поток, лм	Монтажное отверстие, мм	Исполнение
V1-R0-00546-10000-4401030	10	3000	1100	Ø95	
V1-R0-00546-10A00-4401030	10	3000	1100	Ø95	EM 1h
V1-R0-00546-10000-4401040	10	4000	1200	Ø95	
V1-R0-00546-10A00-4401040	10	4000	1200	Ø95	EM 1h

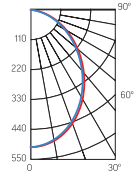

Конструктор исполнений:

V1-R0-00546-10xxx-44010yy

Исполнение	КЦТ
xxx:	yy:
000 - стандартное исполнение	30 - 3000K
D01 - управление по DALI	40 - 4000K
AT0 - блок аварийного питания Teletest	65 - 6500K



Описание

Ультратонкие круглые светильники для ограниченного запотолочного пространства. Внешняя часть корпуса белого цвета.

Назначение

Освещение офисов, торговых пространств, кафе и ресторанов.

Монтаж

Прижимная система крепления. Встраиваются в натяжные, гипсовые, реечные конструкции потолков.

Характеристики

Класс защиты от поражения электрическим током: II

Степень защиты: IP44

Диапазон рабочих температур окружающей среды: +1°C ... +40°C

Диапазон входного напряжения (АС): 220 - 230 В (50 Гц)

Коэффициент пульсации: <5%

Индекс цветопередачи: >80

Гарантия: 5 лет (подробнее о гарантии на стр. 394)

DL-Slim 20 Вт

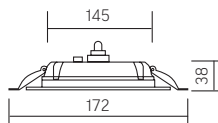

Основные артикулы:

Артикул	Мощность, Вт	КЦТ, К	Световой поток, лм	Монтажное отверстие, мм	Исполнение
V1-R0-00547-10000-4402030	20	3000	2100	Ø145	
V1-R0-00547-10A00-4402030	20	3000	2100	Ø145	EM 1h
V1-R0-00547-10000-4402040	20	4000	2200	Ø145	
V1-R0-00547-10A00-4402040	20	4000	2200	Ø145	EM 1h

Конструктор исполнений:

V1-R0-00547-10xxx-44020yy

Исполнение	КЦТ
xxx:	yy:
000 - стандартное исполнение	30 - 3000K
D01 - управление по DALI	40 - 4000K
AT0 - блок аварийного питания Teletest	65 - 6500K

DALI **EM**

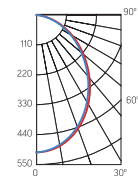

DL-Slim 30 Вт

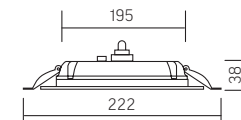

Основные артикулы:

Артикул	Мощность, Вт	КЦТ, К	Световой поток, лм	Монтажное отверстие, мм	Исполнение
V1-R0-00548-10000-4403030	30	3000	3200	Ø195	
V1-R0-00548-10A00-4403030	30	3000	3200	Ø195	EM 1h
V1-R0-00548-10000-4403040	30	4000	3300	Ø195	
V1-R0-00548-10A00-4403040	30	4000	3300	Ø195	EM 1h

Конструктор исполнений:

V1-R0-00548-10xxx-44030yy

Исполнение	КЦТ
xxx:	yy:
000 - стандартное исполнение	30 - 3000K
D01 - управление по DALI	40 - 4000K
AT0 - блок аварийного питания Teletest	65 - 6500K

DALI **EM**

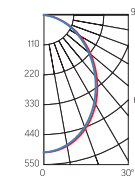



Описание

Пылевлагозащищенные круглые светильники с рассеивателем из закалённого стекла. Возможна покраска в любой цвет по шкале RAL.

Назначение

Освещение медицинских учреждений, офисов, торговых пространств, кафе и ресторанов. Подойдут для помещений с повышенными требованиями к пылевлагозащите, а также для использования в помещениях класса пожарной опасности П-IIа.

Монтаж

Прижимная система крепления. Встраиваются в натяжные, гипсовые, реечные конструкции потолков.

Характеристики

Класс защиты от поражения электрическим током: II

Степень защиты: IP65

Диапазон рабочих температур окружающей среды: -20°C ... +40°C

(Для исполнений с DALI и с блоком аварийного питания: +1°C ... +40°C)

Диапазон входного напряжения (AC): 220 - 230 В (50 Гц)

Коэффициент пульсации: <5%

Индекс цветопередачи: >80

Гарантия: 5 лет (подробнее о гарантии на стр. 394)

DL-Pro 10 Вт

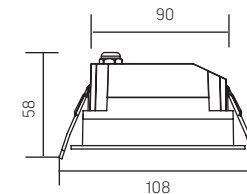

Основные артикулы:

Артикул	Мощность, Вт	КЦТ, К	Световой поток, лм	Монтажное отверстие, мм	Исполнение
V1-R0-00555-10000-6501030	10	3000	900	Ø90	
V1-R0-00555-10A00-6501030	10	3000	900	Ø90	EM 1h
V1-R0-00555-10000-6501040	10	4000	1000	Ø90	
V1-R0-00555-10A00-6501040	10	4000	1000	Ø90	EM 1h

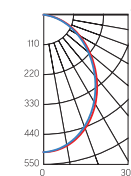

Конструктор исполнений:

V1-R0-z0555-10xxx-65010yy

Цвет корпуса	Исполнение	КЦТ
z:	xxx:	yy:
0 - белый	000 - стандартное исполнение	30 - 3000К
H - серый		40 - 4000К
T - черный		



DL-Pro 20 Вт

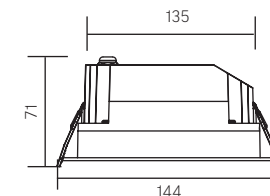

Основные артикулы:

Артикул	Мощность, Вт	КЦТ, К	Световой поток, лм	Монтажное отверстие, мм	Исполнение
V1-R0-00556-10000-6502030	20	3000	1800	Ø135	
V1-R0-00556-10A00-6502030	20	3000	1800	Ø135	EM 1h
V1-R0-00556-10000-6502040	20	4000	2000	Ø135	
V1-R0-00556-10A00-6502040	20	4000	2000	Ø135	EM 1h

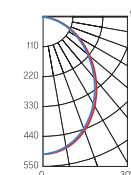

Конструктор исполнений:

V1-R0-z0556-10xxx-65020yy

Цвет корпуса	Исполнение	КЦТ
z:	xxx:	yy:
0 - белый	000 - стандартное исполнение	30 - 3000К
H - серый	D01 - управление по DALI	40 - 4000К
T - черный		



DL-Pro 35 Вт

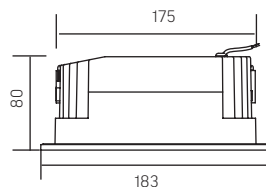

Основные артикулы:

Артикул	Мощность, Вт	КЦТ, К	Световой поток, лм	Монтажное отверстие, мм	Исполнение
V1-R0-00557-10000-6503530	35	3000	3300	Ø175	
V1-R0-00557-10A00-6503530	35	3000	3300	Ø175	EM 1h
V1-R0-00557-10000-6503540	35	4000	3500	Ø175	
V1-R0-00557-10A00-6503540	35	4000	3500	Ø175	EM 1h

Конструктор исполнений:

V1-R0-z0557-10xxx-65035yy

Цвет корпуса	Исполнение	КЦТ
z:	xxx:	yy:
0 - белый	000 - стандартное исполнение	30 - 3000K
H - серый	D01 - управление по DALI	40 - 4000K
T - черный		



DL-Pro 52 Вт

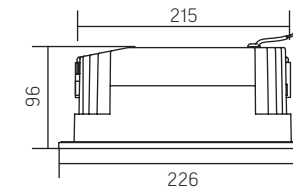

Основные артикулы:

Артикул	Мощность, Вт	КЦТ, К	Световой поток, лм	Монтажное отверстие, мм	Исполнение
V1-R0-00777-10000-6505230	52	3000	5000	Ø215	
V1-R0-00777-10A00-6505230	52	3000	5000	Ø215	EM 1h
V1-R0-00777-10000-6505240	52	4000	5300	Ø215	
V1-R0-00777-10A00-6505240	52	4000	5300	Ø215	EM 1h

Конструктор исполнений:

V1-R0-z0777-10xxx-65052yy

Цвет корпуса	Исполнение	КЦТ
z:	xxx:	yy:
0 - белый	000 - стандартное исполнение	30 - 3000K
H - серый	D01 - управление по DALI	40 - 4000K
T - черный		

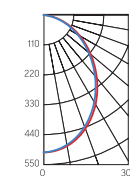
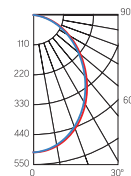

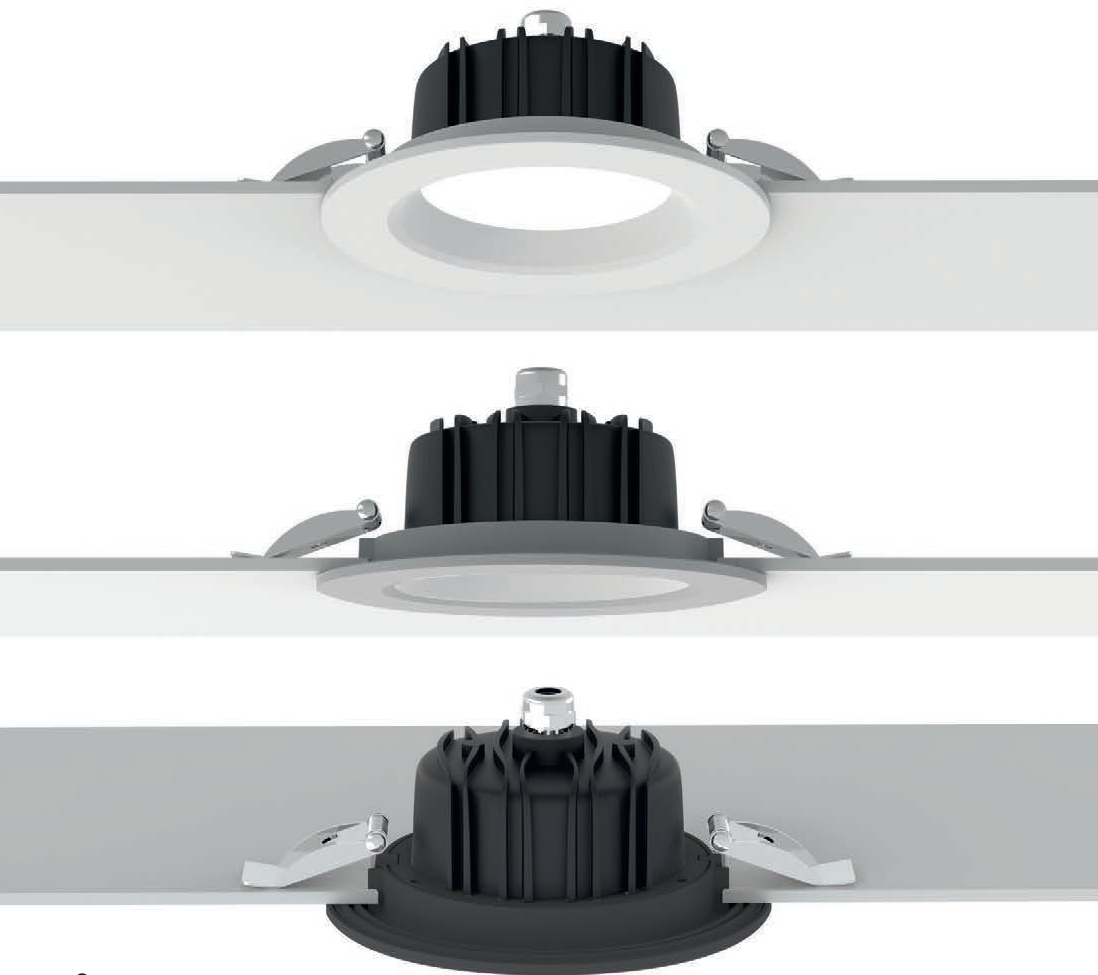

DL-01 11 Вт

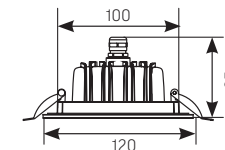

Основные артикулы:

Артикул	Мощность, Вт	КЦТ, К	Световой поток, лм	Монтажное отверстие, мм	Исполнение
V1-R0-01011-10000-4401130	11	3000	950	Ø100	
V1-R0-01011-10A00-4401130	11	3000	950	Ø100	EM 1h
V1-R0-01011-10000-4401140	11	4000	1050	Ø100	
V1-R0-01011-10A00-4401140	11	4000	1050	Ø100	EM 1h

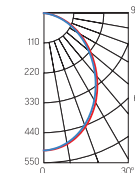

Конструктор исполнений:

V1-R0-zz011-10xxx-44011yy

Цвет корпуса	Исполнение	КЦТ
zz:	xxx:	yy:
O1 - белый	000 - стандартное исполнение	30 - 3000K
HO - серый	D01 - управление по DALI	40 - 4000K
TO - черный	A00 - блок аварийного питания	
	ATO - блок аварийного питания Teletest	



DL-01 16 Вт

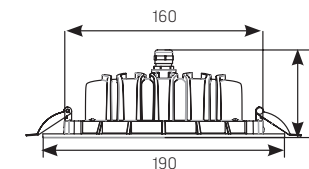

Основные артикулы:

Артикул	Мощность, Вт	КЦТ, К	Световой поток, лм	Монтажное отверстие, мм	Исполнение
V1-R0-00083-10000-4401630	16	3000	1500	Ø160	
V1-R0-00083-10A00-4401630	16	3000	1500	Ø160	EM 1h
V1-R0-00083-10000-4401640	16	4000	1600	Ø160	
V1-R0-00083-10A00-4401640	16	4000	1600	Ø160	EM 1h

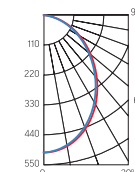

Конструктор исполнений:

V1-R0-z0083-10xxx-44016yy

Цвет корпуса	Исполнение	КЦТ
z:	xxx:	yy:
O - белый	000 - стандартное исполнение	30 - 3000K
H - серый	D01 - управление по DALI	40 - 4000K
T - черный	A00 - блок аварийного питания	
	ATO - блок аварийного питания Teletest	



Описание

Пылевлагозащищенные круглые классические встраиваемые светильники. Возможна покраска в любой цвет по шкале RAL.

Назначение

Освещение медицинских учреждений, офисов, торговых пространств, кафе и ресторанов.

Монтаж

Прижимная система крепления. Встраиваются в натяжные, гипсовые, реечные конструкции потолков.

Характеристики

Класс защиты от поражения электрическим током: II

Степень защиты: IP54

Диапазон рабочих температур окружающей среды: -20°C ... +40°C

(Для исполнений с DALI и с блоком аварийного питания: +1°C ... +40°C)

Диапазон входного напряжения (AC): 220 - 230 В (50 Гц)

Коэффициент пульсации: <5%

Индекс цветопередачи: >80

Гарантия: 5 лет (подробнее о гарантии на стр. 394)

DL-01 25 Вт

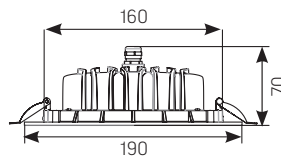

Основные артикулы:

Артикул	Мощность, Вт	КЦТ, К	Световой поток, лм	Монтажное отверстие, мм	Исполнение
V1-R0-00083-10000-4402530	25	3000	2300	Ø160	
V1-R0-00083-10A00-4402530	25	3000	2300	Ø160	EM 1h
V1-R0-00083-10000-4402540	25	4000	2400	Ø160	
V1-R0-00083-10A00-4402540	25	4000	2400	Ø160	EM 1h

Конструктор исполнений:

V1-R0-z0083-10xxx-44025yy

Цвет корпуса	Исполнение	КЦТ
z:	xxx:	yy:
0 - белый	000 - стандартное исполнение	30 - 3000K
H - серый	D01 - управление по DALI	40 - 4000K
T - черный	A00 - блок аварийного питания	
	AT0 - блок аварийного питания Teletest	



DL-01 40 Вт

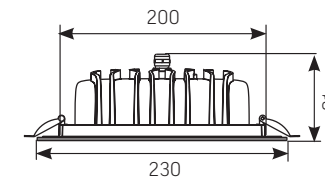

Основные артикулы:

Артикул	Мощность, Вт	КЦТ, К	Световой поток, лм	Монтажное отверстие, мм	Исполнение
V1-R0-00084-10000-4404030	40	3000	3500	Ø200	
V1-R0-00084-10A00-4404030	40	3000	3500	Ø200	EM 1h
V1-R0-00084-10000-4404040	40	4000	3600	Ø200	
V1-R0-00084-10A00-4404040	40	4000	3600	Ø200	EM 1h

Конструктор исполнений:

V1-R0-z0084-10xxx-44040yy

Цвет корпуса	Исполнение	КЦТ
z:	xxx:	yy:
0 - белый	000 - стандартное исполнение	30 - 3000K
H - серый	D01 - управление по DALI	40 - 4000K
T - черный	A00 - блок аварийного питания	
	AT0 - блок аварийного питания Teletest	

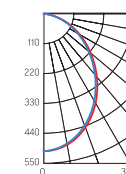
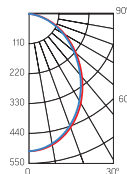

НОВИНКА

DL-01 TW 11 Вт

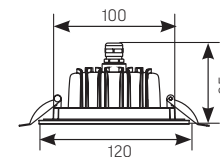

Артикул	Мощность, Вт	КЦТ, К	Световой поток, лм	Цвет корпуса	Монтажное отверстие, мм
V1-R0-71011-10D01-54011TW	11	2700-6500	870	серый	Ø100
V1-R0-01011-10D01-54011TW	11	2700-6500	870	белый	Ø100
V1-R0-91011-10D01-54011TW	11	2700-6500	870	черный	Ø100

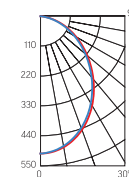

DALI



DL-01 TW 16 Вт

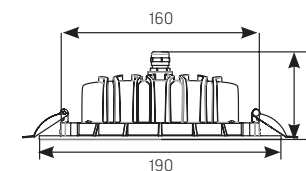

Артикул	Мощность, Вт	КЦТ, К	Световой поток, лм	Цвет корпуса	Монтажное отверстие, мм
V1-R0-70083-10D01-44016TW	16	2700-6500	1600	серый	Ø160
V1-R0-00083-10D01-44016TW	16	2700-6500	1600	белый	Ø160
V1-R0-90083-10D01-44016TW	16	2700-6500	1600	черный	Ø160

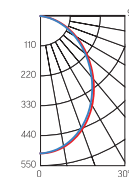

DALI



Описание

Круглые классические встраиваемые светильники с функцией управления цветовой температурой.

Возможна покраска в любой цвет по шкале RAL.

Назначение

Освещение офисов, торговых пространств, кафе и ресторанов.

Монтаж

Прижимная система крепления.

Встраиваются в натяжные, гипсовые, реечные конструкции потолков.

Характеристики

Класс защиты от поражения электрическим током: II

Степень защиты: IP20

Диапазон рабочих температур окружающей среды: +1°C ... +40°C

Диапазон входного напряжения (AC): 220 - 230 В (50 Гц)

Коэффициент пульсации: <5%

Индекс цветопередачи: >80

Гарантия: 5 лет (подробнее о гарантии на стр. 394)

DL-01 TW 25 Вт

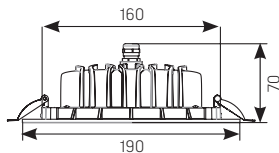

Артикул	Мощность, Вт	КЦТ, К	Световой поток, лм	Цвет корпуса	Монтажное отверстие, мм
V1-R0-90083-10D01-54025TW	25	2700-6500	2000	серый	Ø160
V1-R0-00083-10D01-54025TW	25	2700-6500	2000	белый	Ø160
V1-R0-70083-10D01-54025TW	25	2700-6500	2000	черный	Ø160

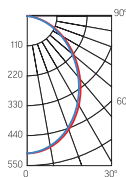

DL-01 TW 40 Вт

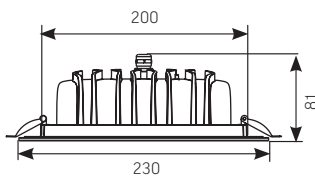

Артикул	Мощность, Вт	КЦТ, К	Световой поток, лм	Цвет корпуса	Монтажное отверстие, мм
V1-R0-70084-10D01-44040TW	40	2700-6500	3600	серый	Ø200
V1-R0-00084-10D01-44040TW	40	2700-6500	3600	белый	Ø200
V1-R0-90084-10D01-44040TW	40	2700-6500	3600	черный	Ø200

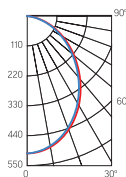



Описание

Цилиндрические накладные светильники.
Возможна покраска в любой цвет по шкале RAL.

Назначение

Освещение офисов, торговых пространств, кафе и ресторанов.

Монтаж

Накладная система крепления.

Характеристики

Класс защиты от поражения электрическим током: I

Степень защиты: IP20

Диапазон рабочих температур окружающей среды: +1°C ... +40°C

Диапазон входного напряжения (AC): 220 - 230 В (50 Гц)

Коэффициент пульсации: <5%

Индекс цветопередачи: >80

Гарантия: 5 лет (подробнее о гарантии на стр. 394)

DL-02 Tube 12 Вт

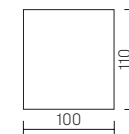

Основные артикулы:

Артикул	Мощность, Вт	КЦТ, К	Световой поток, лм	Цвет корпуса
V1-R0-00113-20000-2001230	12	3000	1100	белый
V1-R0-00113-20000-2001240	12	4000	1300	белый

Конструктор исполнений:

V1-R0-z0113-20xxx-20012yy

Цвет корпуса	Исполнение	КЦТ
z:	xxx:	yy:
0 - белый	000 - стандартное исполнение	30 - 3000K
T - черный	D01 - управление по DALI	40 - 4000K
H - серый		

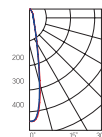

DL-02 Tube 18 Вт

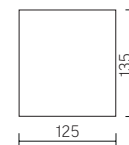

Основные артикулы:

Артикул	Мощность, Вт	КЦТ, К	Световой поток, лм	Цвет корпуса
V1-R0-00113-20000-2001830	18	3000	1400	белый
V1-R0-00113-20000-2001840	18	4000	1600	белый

Конструктор исполнений:

V1-R0-z0113-20xxx-20018yy

Цвет корпуса	Исполнение	КЦТ
z:	xxx:	yy:
0 - белый	000 - стандартное исполнение	30 - 3000K
T - черный	D01 - управление по DALI	40 - 4000K
H - серый		

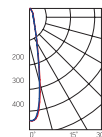

DL-02 Tube 32 Вт

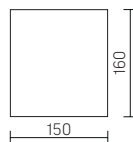

Основные артикулы:

Артикул	Мощность, Вт	КЦТ, К	Световой поток, лм	Цвет корпуса
V1-R0-00113-20000-2003230	32	3000	2900	белый
V1-R0-00113-20000-2003240	32	4000	3000	белый

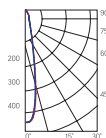

Конструктор исполнений:

V1-R0-z0113-20xxx-20032yy

Цвет корпуса	Исполнение	КЦТ
z:	xxx:	yy:
0 - белый	000 - стандартное исполнение	30 - 3000K
T - черный	D01 - управление по DALI	40 - 4000K
H - серый		



DL-02 Tube 55 Вт

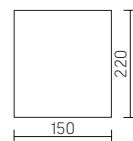

Основные артикулы:

Артикул	Мощность, Вт	КЦТ, К	Световой поток, лм	Цвет корпуса
V1-R0-00391-20000-2005530	55	3000	5200	белый
V1-R0-00391-20000-2005540	55	4000	5400	белый

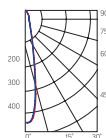

Конструктор исполнений:

V1-R0-z0391-20xxx-20055yy

Цвет корпуса	Исполнение	КЦТ
z:	xxx:	yy:
0 - белый	000 - стандартное исполнение	30 - 3000K
T - черный	D01 - управление по DALI	40 - 4000K
H - серый		



НОВИНКА



Описание

Цилиндрические подвесные светильники.
Доступны в белом и черном цветах.

Назначение

Освещение офисов, торговых пространств, кафе и ресторанов.

Монтаж

Подвесная система крепления (подвесы заказываются отдельно).

Характеристики

Класс защиты от поражения электрическим током: I

Степень защиты: IP20

Диапазон рабочих температур окружающей среды: +1°C ... +40°C

Диапазон входного напряжения (АС): 220 - 230 В (50 Гц)

Коэффициент пульсации: <5%

Индекс цветопередачи: >80

Гарантия: 5 лет (подробнее о гарантии на стр. 394)

DL-02 Tube подвесной 12 Вт

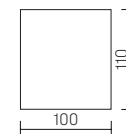

Основные артикулы:

Артикул	Мощность, Вт	КЦТ, К	Световой поток, лм	Цвет корпуса
V1-R0-00113-30000-2001230	12	3000	1100	белый
V1-R0-00113-30000-2001240	12	4000	1300	белый

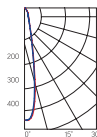

Конструктор исполнений:

V1-R0-z0113-30xxx-20012yy

Цвет корпуса	Исполнение	КЦТ
z:	xxx:	yy:
0 - белый	000 - стандартное исполнение	30 - 3000K
9 - черный	001 - управление по DALI	40 - 4000K

DALI

DL-02 Tube подвесной 18 Вт

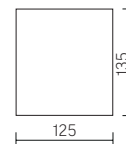

Основные артикулы:

Артикул	Мощность, Вт	КЦТ, К	Световой поток, лм	Цвет корпуса
V1-R0-00113-30000-2001830	18	3000	1400	белый
V1-R0-00113-30000-2001840	18	4000	1600	белый

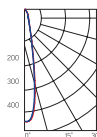

Конструктор исполнений:

V1-R0-z0113-30xxx-20018yy

Цвет корпуса	Исполнение	КЦТ
z:	xxx:	yy:
0 - белый	000 - стандартное исполнение	30 - 3000K
9 - черный	001 - управление по DALI	40 - 4000K

DALI

DL-02 Tube подвесной 36 Вт

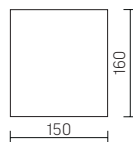

Основные артикулы:

Артикул	Мощность, Вт	КЦТ, К	Световой поток, лм	Цвет корпуса
V1-R0-00113-30000-2003230	36	3000	2900	белый
V1-R0-00113-30000-2003240	36	4000	3000	белый

Конструктор исполнений:

V1-R0-z0113-30xxx-20032yy

Цвет корпуса	Исполнение	КЦТ
z:	xxx:	yy:
0 - белый	000 - стандартное исполнение	30 - 3000K
9 - черный	D01 - управление по DALI	40 - 4000K

DALI

DL-02 Tube подвесной 55 Вт

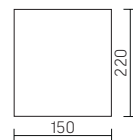

Основные артикулы:

Артикул	Мощность, Вт	КЦТ, К	Световой поток, лм	Цвет корпуса
V1-R0-00391-30000-2005530	55	3000	5300	белый
V1-R0-00391-30000-2005540	55	4000	5400	белый

Конструктор исполнений:

V1-R0-z0391-30xxx-20055yy

Цвет корпуса	Исполнение	КЦТ
z:	xxx:	yy:
0 - белый	000 - стандартное исполнение	30 - 3000K
9 - черный	D01 - управление по DALI	40 - 4000K

DALI

Подвесы (заказываются отдельно):

Фото	Артикул	Наименование
	V4-A0-90.0018.DL2-0001	Комплект для подвеса светильника DL-02 Cube/Tube черный, длина троса 1,5 м
	V4-A0-00.0018.DL2-0002	Комплект для подвеса светильника DL-02 Cube/Tube белый, длина троса 4 м
	V4-A0-90.0018.DL2-0002	Комплект для подвеса светильника DL-02 Cube/Tube черный, длина троса 4 м
	V4-A0-00.0018.DL2-0001	Комплект для подвеса светильника DL-02 Cube/Tube белый, длина троса 1,5 м



DL-02 Cube 12 Вт

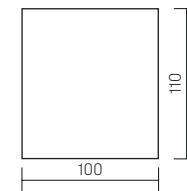

Основные артикулы:

Артикул	Мощность, Вт	КЦТ, К	Световой поток, лм	Цвет корпуса
V1-R0-00360-20000-2001230	12	3000	1100	белый
V1-R0-00360-20000-2001240	12	4000	1300	белый

Конструктор исполнений:

V1-R0-z0360-20xxx-20012yy

Цвет корпуса	Исполнение	КЦТ
z:	xxx:	yy:
0 - белый	000 - стандартное исполнение	30 - 3000K
T - черный	D01 - управление по DALI	40 - 4000K
H - серый		

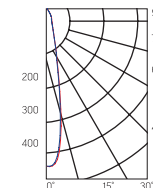

Описание

Кубообразные накладные светильники.
Возможна покраска в любой цвет по шкале RAL.

Назначение

Освещение офисов, торговых пространств, кафе и ресторанов.

Монтаж

Накладная система крепления.

Характеристики

Класс защиты от поражения электрическим током: I

Степень защиты: IP20

Диапазон рабочих температур окружающей среды: +1°C ... +40°C

Диапазон входного напряжения (AC): 220 - 230 В (50 Гц)

Коэффициент пульсации: <5%

Индекс цветопередачи: >80

Гарантия: 5 лет (подробнее о гарантии на стр. 394)

DL-02 Cube 20 Вт

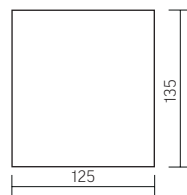

Основные артикулы:

Артикул	Мощность, Вт	КЦТ, К	Световой поток, лм	Цвет корпуса
V1-R0-00360-20000-2002030	20	3000	1700	белый
V1-R0-00360-20000-2002040	20	4000	1900	белый

Конструктор исполнений:

V1-R0-z0360-20xxx-20020yy

Цвет корпуса	Исполнение	КЦТ
z:	xxx:	yy:
0 - белый	000 - стандартное исполнение	30 - 3000K
T - черный	D01 - управление по DALI	40 - 4000K
H - серый		



DL-02 Cube 36 Вт

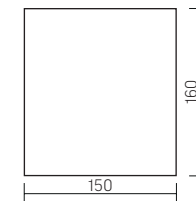

Основные артикулы:

Артикул	Мощность, Вт	КЦТ, К	Световой поток, лм	Цвет корпуса
V1-R0-00360-20000-2003630	36	3000	3000	белый
V1-R0-00360-20000-2003640	36	4000	3200	белый

Конструктор исполнений:

V1-R0-z0360-20xxx-20036yy

Цвет корпуса	Исполнение	КЦТ
z:	xxx:	yy:
0 - белый	000 - стандартное исполнение	30 - 3000K
T - черный	D01 - управление по DALI	40 - 4000K
H - серый		

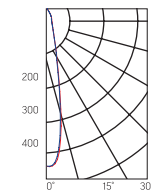
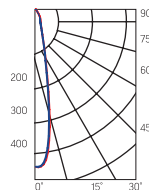



НОВИНКА

Описание

Кубообразные подвесные светильники.
Доступны в белом и черном цветах.

Назначение

Освещение офисов, торговых пространств, кафе и ресторанов.

Монтаж

Подвесная система крепления (подвесы заказываются отдельно).

Характеристики

Класс защиты от поражения электрическим током: I

Степень защиты: IP20

Диапазон рабочих температур окружающей среды: +1°C ... +40°C

Диапазон входного напряжения (АС): 220 - 230 В (50 Гц)

Коэффициент пульсации: <5%

Индекс цветопередачи: >80

Гарантия: 5 лет (подробнее о гарантии на стр. 394)

DL-02 Cube подвесной 12 Вт

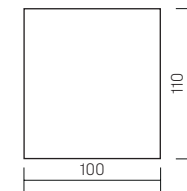

Основные артикулы:

Артикул	Мощность, Вт	КЦТ, К	Световой поток, лм	Цвет корпуса
V1-R0-00360-30000-2001230	12	3000	1100	белый
V1-R0-00360-30000-2001240	12	4000	1300	белый

Конструктор исполнений:

V1-R0-z0360-30xxx-20012yy

Цвет корпуса	Исполнение	КЦТ
z:	xxx:	yy:
0 - белый	000 - стандартное исполнение	30 - 3000K
9 - черный	D01 - управление по DALI	40 - 4000K

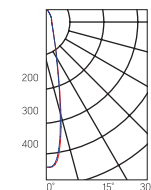

DALI

DL-02 Cube подвесной 20 Вт

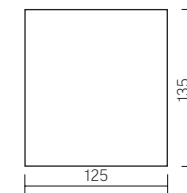

Основные артикулы:

Артикул	Мощность, Вт	КЦТ, К	Световой поток, лм	Цвет корпуса
V1-R0-00360-30000-2002030	20	3000	1700	белый
V1-R0-00360-30000-2002040	20	4000	1900	белый

Конструктор исполнений:

V1-R0-z0360-30xxx-20020yy

Цвет корпуса	Исполнение	КЦТ
z:	xxx:	yy:
0 - белый	000 - стандартное исполнение	30 - 3000K
9 - черный	D01 - управление по DALI	40 - 4000K

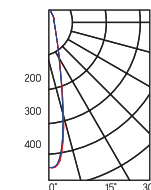

DALI

DL-02 Cube подвесной 36 Вт

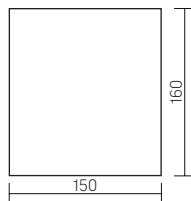

Основные артикулы:

Артикул	Мощность, Вт	КЦТ, К	Световой поток, лм	Цвет корпуса
V1-R0-00360-30000-2003630	36	3000	3000	белый
V1-R0-00360-30000-2003640	36	4000	3200	белый

Конструктор исполнений:

V1-R0-z0360-30xxx-20036yy

Цвет корпуса z:	Исполнение xxx:	КЦТ уу:
0 - белый	000 - стандартное исполнение	30 - 3000K
9 - черный	001 - управление по DALI	40 - 4000K

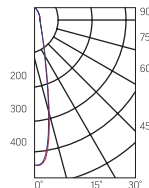

Подвесы (заказываются отдельно):

Фото	Артикул	Наименование
	V4-A0-90.0018.DL2-0001	Комплект для подвеса светильника DL-02 Cube/Tube черный, длина троса 1,5 м
	V4-A0-00.0018.DL2-0002	Комплект для подвеса светильника DL-02 Cube/Tube белый, длина троса 4 м
	V4-A0-90.0018.DL2-0002	Комплект для подвеса светильника DL-02 Cube/Tube черный, длина троса 4 м
	V4-A0-00.0018.DL2-0001	Комплект для подвеса светильника DL-02 Cube/Tube белый, длина троса 1,5 м

DALI

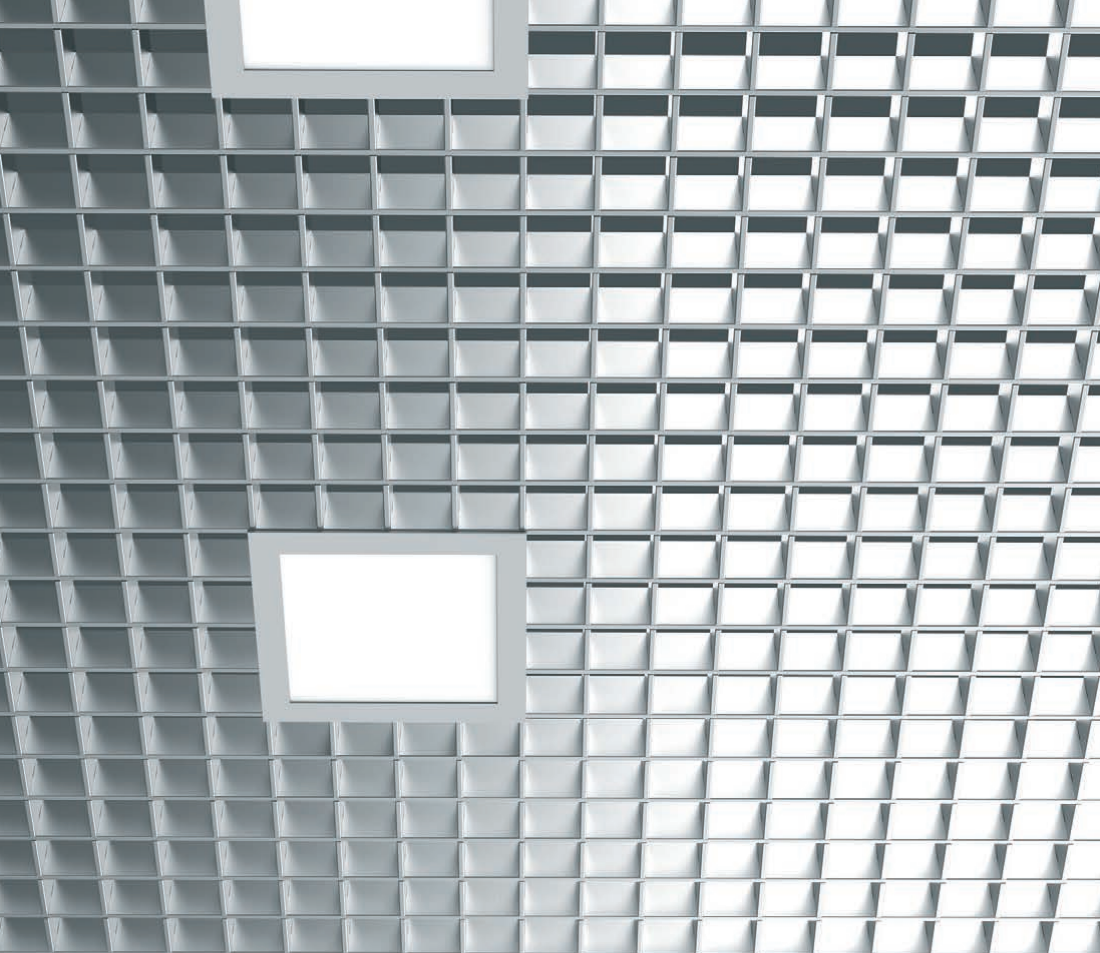

DL-03 12 Вт

110x110x25мм

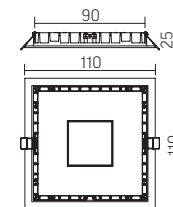

Основные артикулы:

Артикул	Мощность, Вт	КЦТ, К	Световой поток, лм	Цвет корпуса	Монтажное отверстие, мм
V1-R0-00354-10000-4401230	12	3000	1000	белый	90x90
V1-R0-00354-10000-4401240	12	4000	1100	белый	90x90

Конструктор исполнений: V1-R0-z0354-10xxx-44012yy

Цвет корпуса	Исполнение	КЦТ
z:	xxx:	yy:
0 - белый	000 - стандартное исполнение	30 - 3000К
H - серый	D01 - управление по DALI	40 - 4000К
T - черный	A00 - блок аварийного питания	
	ATO - блок аварийного питания Teletest	

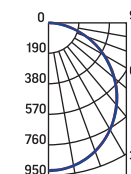

Описание

Квадратные встраиваемые светильники.
Возможна покраска в любой цвет по шкале RAL.

Назначение

Освещение офисов, торговых пространств, кафе и ресторанов.
Подойдут для помещений с повышенными требованиями к пылевлагозащите.

Монтаж

Прижимная система крепления. Встраиваются в натяжные, гипсовые, реечные конструкции потолков, а также потолки Грильято при помощи подвесов (не входят в комплект поставки).

Характеристики

Класс защиты от поражения электрическим током: II
 Степень защиты: IP54/44
 Диапазон рабочих температур окружающей среды: +1°C ... +40°C
 Диапазон входного напряжения (АС): 220 - 230 В (50 Гц)
 Коэффициент пульсации: <5%
 Индекс цветопередачи: >80
 Гарантия: 5 лет (подробнее о гарантии на стр. 394)

DL-03 25 Вт
200x200x25мм

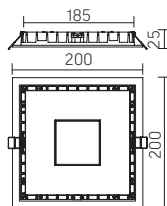

Основные артикулы:

Артикул	Мощность, Вт	КЦТ, К	Световой поток, лм	Цвет корпуса	Монтажное отверстие, мм
V1-R0-00342-10000-4402530	25	3000	2400	белый	185x185
V1-R0-00342-10000-4402540	25	4000	2500	белый	185x185

Конструктор исполнений:
V1-R0-z0342-10xxx-44025yy

Цвет корпуса	Исполнение	КЦТ
z:	xxx:	yy:
0 - белый	000 - стандартное исполнение	30 - 3000К
H - серый	D01 - управление по DALI	40 - 4000К
T - черный	A00 - блок аварийного питания	
	AT0 - блок аварийного питания Teletest	

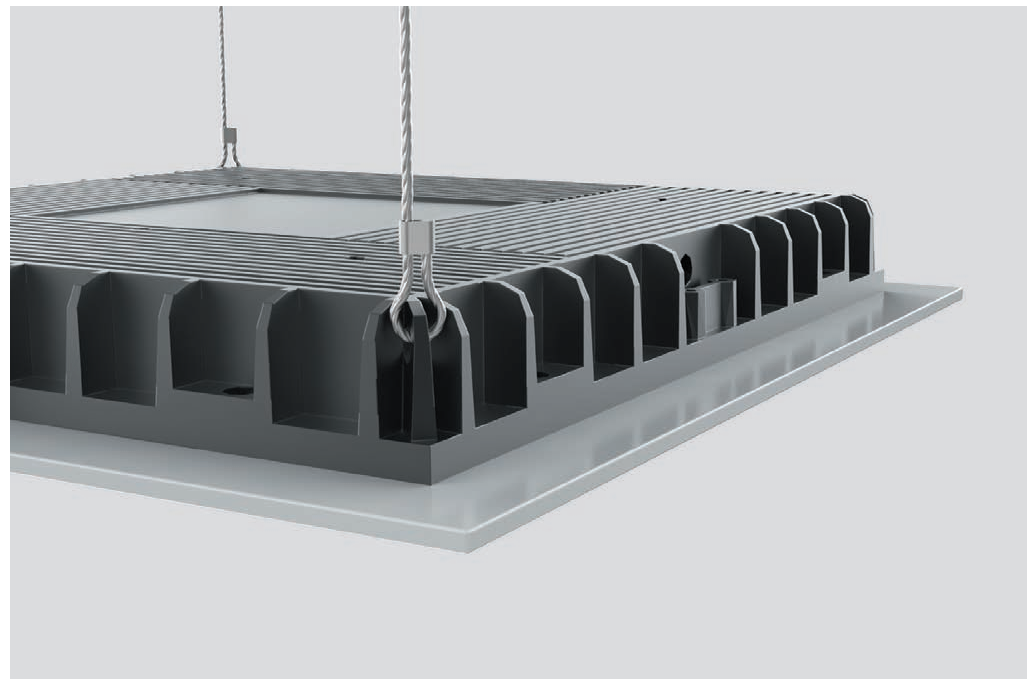
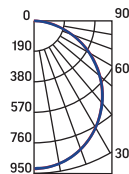

Монтаж в потолок Грильято осуществляется при помощи независимых подвесов (не входят в комплект поставки).



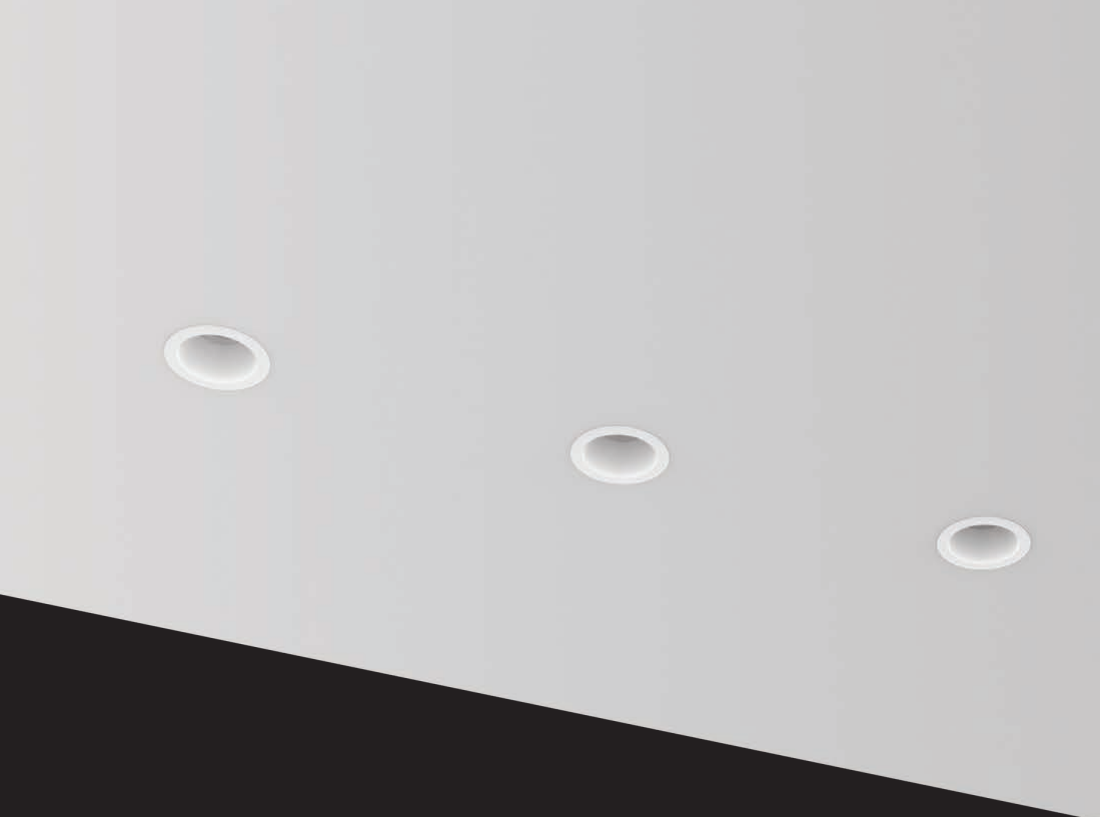

DL-Lens Comfort 11 Вт

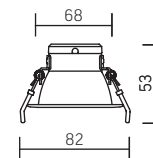

Основные артикулы:

Артикул	Мощность, Вт	КЦТ, К	Световой поток, лм	Цвет корпуса	Монтажное отверстие, мм
V1-R0-Y0508-10L18-2001130	11	3000	900	белый	Ø68
V1-R0-Y0508-10L18-2001140	11	4000	1000	белый	Ø68

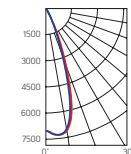

Конструктор исполнений: V1-R0-Y0508-10xxx-20011yy

Исполнение	КЦТ
xxx:	уу:
R10 - 24°	30 - 3000K
L18 - 35°	40 - 4000K
D12 - угол 24°, управление по DALI	
D13 - угол 35°, управление по DALI	



DL-Lens Comfort 14 Вт

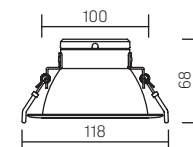

Основные артикулы:

Артикул	Мощность, Вт	КЦТ, К	Световой поток, лм	Цвет корпуса	Монтажное отверстие, мм
V1-R0-Y0509-10L18-2001430	14	3000	1400	белый	Ø100
V1-R0-Y0509-10L18-2001440	14	4000	1500	белый	Ø100

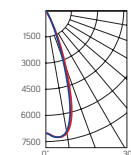

Конструктор исполнений: V1-R0-Y0509-10xxx-20014yy

Исполнение	КЦТ
xxx:	уу:
R10 - 24°	30 - 3000K
L18 - 35°	40 - 4000K
D12 - угол 24°, управление по DALI	
D13 - угол 35°, управление по DALI	



Описание

Встраиваемые светильники с низким уровнем зрительного дискомфорта (UGR<19). Угол рассеивания светового пучка: 15, 24 или 35°.

Назначение

Освещение офисов, торговых пространств, кафе и ресторанов.

Монтаж

Прижимная система крепления. Встраиваются в натяжные, гипсовые, реечные конструкции потолков.

Характеристики

Класс защиты от поражения электрическим током: II

Степень защиты: IP20

Диапазон рабочих температур окружающей среды: +1°C ... +40°C

Диапазон входного напряжения (АС): 220 - 230 В (50 Гц)

Коэффициент пульсации: <5%

Индекс цветопередачи: >80

Гарантия: 5 лет (подробнее о гарантии на стр. 394)

DL-Lens Comfort 28 Вт

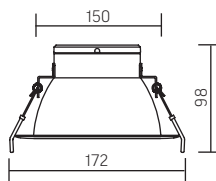

Основные артикулы:

Артикул	Мощность, Вт	КЦТ, К	Световой поток, лм	Цвет корпуса	Монтажное отверстие, мм
V1-R0-Y0510-10L18-2002830	28	3000	2600	белый	Ø150
V1-R0-Y0510-10L18-2002840	28	4000	2800	белый	Ø150

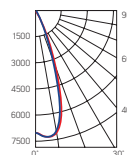

Конструктор исполнений:

V1-R0-Y0510-10xxx-20028уу

xxx:
L01 - 15°
R10 - 24°
L18 - 35°
D11 - угол 15°, управление по DALI
D12 - угол 24°, управление по DALI
D13 - угол 35°, управление по DALI

КЦТ
уу:
30 - 3000К
40 - 4000К

DALI **LOW UGR**

DL-Lens Comfort 36 Вт

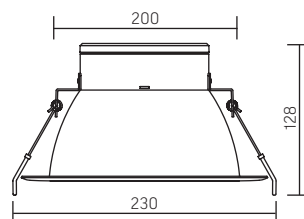

Основные артикулы:

Артикул	Мощность, Вт	КЦТ, К	Световой поток, лм	Цвет корпуса	Монтажное отверстие, мм
V1-R0-Y0511-10L18-2003630	36	3000	3500	белый	Ø200
V1-R0-Y0511-10L18-2003640	36	4000	3700	белый	Ø200

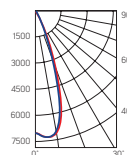

Конструктор исполнений:

V1-R0-Y0511-10xxx-20036уу

xxx:
L01 - 15°
R10 - 24°
L18 - 35°
D11 - угол 15°, управление по DALI
D12 - угол 24°, управление по DALI
D13 - угол 35°, управление по DALI

КЦТ
уу:
30 - 3000К
40 - 4000К

DALI **LOW UGR**





Описание

Встраиваемые светильники с низким уровнем зрительного дискомфорта (UGR<19). 4 варианта сменных рефлекторов на выбор.

Назначение

Освещение офисов, торговых пространств, кафе и ресторанов.

Монтаж

Прижимная система крепления. Встраиваются в натяжные, гипсовые, речные конструкции потолков.

Характеристики

Класс защиты от поражения электрическим током: II

Степень защиты: IP44

Диапазон рабочих температур окружающей среды: +1°C ... +40°C

Диапазон входного напряжения (АС): 220 - 230 В (50 Гц)

Коэффициент пульсации: <5%

Индекс цветопередачи: >80

Гарантия: 5 лет (подробнее о гарантии на стр. 394)

DL-Spark Comfort 15 Вт

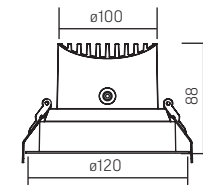

Основные артикулы:

Артикул	Мощность, Вт	КЦТ, К	Световой поток, лм	Цвет корпуса	Рефлектор	Монтажное отверстие, мм
V1-R0-00433-10L07-4401530	15	3000	1100	белый	серебристый	Ø100
V1-R0-00433-10L07-4401540	15	4000	1300	белый	серебристый	Ø100

Конструктор исполнений:

V1-R0-00433-10xxx-44015yy

Исполнение

КЦТ

xxx:

yy:

L07 - серебристый рефлектор

30 - 3000K

D01 - управление по DALI

40 - 4000K

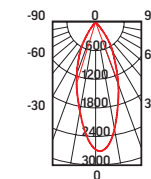

DL-Spark Comfort 25 Вт

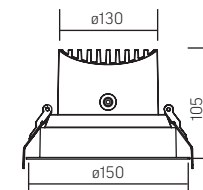

Основные артикулы:

Артикул	Мощность, Вт	КЦТ, К	Световой поток, лм	Цвет корпуса	Рефлектор	Монтажное отверстие, мм
V1-R0-00434-10L07-4402530	25	3000	1900	белый	серебристый	Ø130
V1-R0-00434-10L07-4402540	25	4000	2100	белый	серебристый	Ø130

Конструктор исполнений:

V1-R0-00434-10xxx-44025yy

Исполнение

КЦТ

xxx:

yy:

L07 - серебристый рефлектор

30 - 3000K

D01 - управление по DALI

40 - 4000K

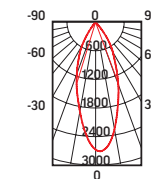

Сменные рефлекторы





	Артикул	Наименование
	V1-R0-E0434-10L07-0000000	Рефлектор для DL-SPARK 25Вт хром
	V1-R0-D0434-10L07-0000000	Рефлектор для DL-SPARK 25Вт матовый черный
	V1-R0-F0434-10L07-0000000	Рефлектор для DL-SPARK 25Вт матовый золотой
	V1-R0-D0433-10L07-0000000	Рефлектор для DL-SPARK 15Вт матовый черный
	V1-R0-E0433-10L07-0000000	Рефлектор для DL-SPARK 15Вт хром
	V1-R0-F0433-10L07-0000000	Рефлектор для DL-SPARK 15Вт матовый золотой

Схема монтажа DL-Spark





DL-Stellar Comfort 8 Вт

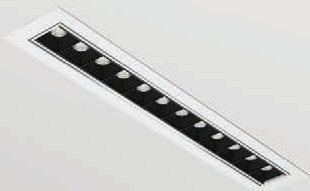
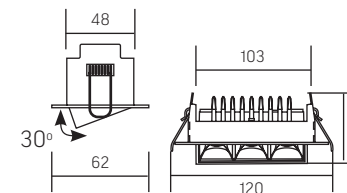

Основные артикулы:

Артикул	Мощность, Вт	КЦТ, К	Световой поток, лм	Цвет корпуса	Монтажное отверстие, мм
V1-R0-00408-10L25-2000830	8	3000	500	белый	103x48
V1-R0-00408-10L25-2000840	8	4000	550	белый	103x48

Конструктор исполнений: V1-R0-00408-10xxx-20008yy

Исполнение	КЦТ
xxx:	yy:
L25 - стандартное исполнение	30 - 3000K
D25 - управление по DALI	40 - 4000K

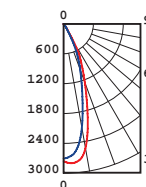

Описание

Встраиваемые светильники с низким уровнем зрительного дискомфорта (UGR <13). Специальные рефлекторы в корпусе светильника преломляют свет и делают его максимально комфортным для глаз.

Назначение

Освещение офисов, торговых пространств, кафе и ресторанов.

Монтаж

Прижимная система крепления. Встраиваются в натяжные, гипсовые, реечные конструкции потолков.

Характеристики

Класс защиты от поражения электрическим током: II

Степень защиты: IP20

Диапазон рабочих температур окружающей среды: +1°C ... +40°C

Диапазон входного напряжения (АС): 220 - 230 В (50 Гц)

Коэффициент пульсации: <5%

Индекс цветопередачи: >80

Гарантия: 5 лет (подробнее о гарантии на стр. 394)

DALI

LOW UGR

DL-Stellar Comfort 15 Вт

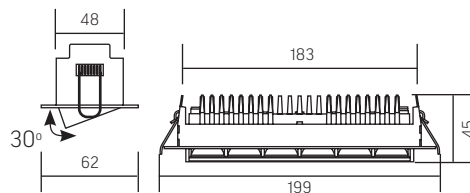

Основные артикулы:

Артикул	Мощность, Вт	КЦТ, К	Световой поток, лм	Цвет корпуса	Монтажное отверстие, мм
V1-R0-00409-10L25-2001530	15	3000	950	белый	183x48
V1-R0-00409-10L25-2001540	15	4000	1000	белый	183x48

Конструктор исполнений:

V1-R0-00409-10xxx-20015yy

Исполнение	КЦТ
xxx:	уу:
L25 - стандартное исполнение	30 - 3000K
D25 - управление по DALI	40 - 4000K

DALI

LOW
UGR

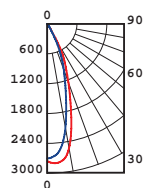

DL-Stellar Comfort 30 Вт

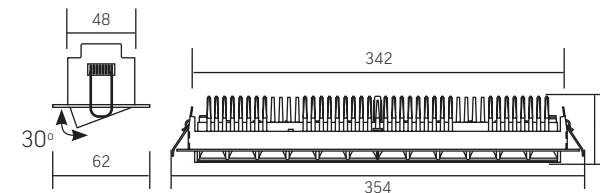

Основные артикулы:

Артикул	Мощность, Вт	КЦТ, К	Световой поток, лм	Цвет корпуса	Монтажное отверстие, мм
V1-R0-00410-10L25-2003030	30	3000	1900	белый	342x48
V1-R0-00410-10L25-2003040	30	4000	2000	белый	342x48

Конструктор исполнений:

V1-R0-00410-10xxx-20030yy

Исполнение	КЦТ
xxx:	уу:
L25 - стандартное исполнение	30 - 3000K
D25 - управление по DALI	40 - 4000K

DALI

LOW
UGR

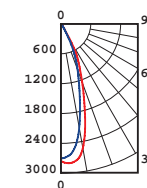



DL-Tetris 25 Вт

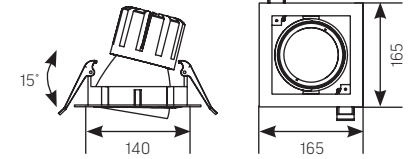

Основные артикулы:

Артикул	Мощность, Вт	КЦТ, К	Световой поток, лм	Цвет корпуса	Монтажное отверстие, мм
V1-R0-00424-10000-2002530	25	3000	2250	белый	140x140
V1-R0-00424-10000-2002540	25	4000	2500	белый	140x140

Конструктор исполнений:

V1-R0-z0424-10xxx-20025yy

Цвет корпуса	Исполнение	КЦТ
z: 0 - белый	xxx: 000 - стандартное исполнение	yy: 30 - 3000K
9 - черный	D01 - управление по DALI	40 - 4000K

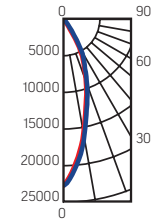

Описание

Карданные светильники с возможностью соединения в линии или поворотные конструкции. Регулируемый угол наклона 15° по вертикальной оси.

Назначение

Освещение офисов, торговых пространств, кафе и ресторанов.

Монтаж

Прижимная система крепления. Встраиваются в натяжные, гипсовые, реечные конструкции потолков.

Характеристики

Класс защиты от поражения электрическим током: II

Степень защиты: IP20

Диапазон рабочих температур окружающей среды: +1°C ... +40°C

Диапазон входного напряжения (АС): 220 - 230 В (50 Гц)

Коэффициент пульсации: <5%

Индекс цветопередачи: >80

Гарантия: 5 лет (подробнее о гарантии на стр. 394)

DL-Tetris 40 Вт

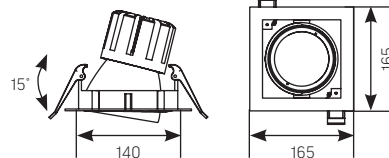

Основные артикулы:

Артикул	Мощность, Вт	КЦТ, К	Световой поток, лм	Цвет корпуса	Монтажное отверстие, мм
V1-R0-00424-10000-2004030	40	3000	3600	белый	140x140
V1-R0-00424-10000-2004040	40	4000	4000	белый	140x140

Конструктор исполнений:

V1-R0-z0424-10xxx-20040yy

Цвет корпуса	Исполнение	КЦТ
z: 0 - белый	xxx: 000 - стандартное исполнение	yy: 30 - 3000K
9 - черный	D01 - управление по DALI	40 - 4000K

DALI

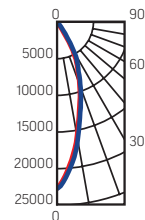

Аксессуары для DL-Tetris

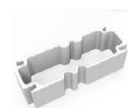

Артикул	Наименование
V4-R0-00.0033.DL0-0001	Коннектор соединительный для DL-TETRIS
V4-R0-00.0033.DL0-0002	Скоба для соединения в квадрат для DL-TETRIS

Пример сборки светильника при помощи коннектора и соединительной скобы

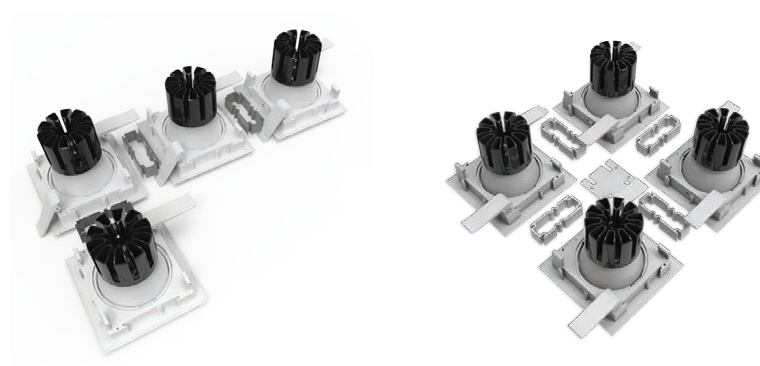



350°

Описание

Встраиваемые светильники с возможностью поворота корпуса на 40° по вертикальной оси и на 350° по горизонтальной.

Назначение

Освещение офисов, торговых пространств, кафе и ресторанов.

Монтаж

Прижимная система крепления. Встраиваются в натяжные, гипсовые, реечные конструкции потолков.

Характеристики

Класс защиты от поражения электрическим током: II

Степень защиты: IP20

Диапазон рабочих температур окружающей среды: +1°C ... +40°C

Диапазон входного напряжения (АС): 220 - 230 В (50 Гц)

Коэффициент пульсации: <5%

Индекс цветопередачи: >80

Гарантия: 5 лет (подробнее о гарантии на стр. 394)

DL/R 30 Вт

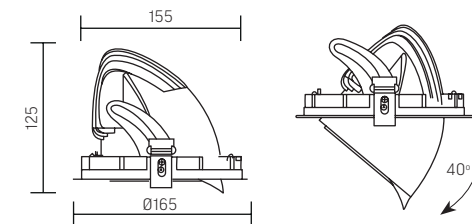

Основные артикулы:

Артикул	Мощность, Вт	КЦТ, К	Световой поток, лм	Цвет корпуса	Монтажное отверстие, мм
V1-R0-00411-10R03-2003030	30	3000	2900	белый	Ø 155
V1-R0-00411-10R03-2003040	30	4000	3000	белый	Ø 155

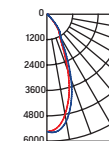

Конструктор исполнений:

V1-R0-00411-10xxx-20030yy

Исполнение	КЦТ
xxx:	уу:
R03 - стандартное исполнение	30 - 3000K
D01 - управление по DALI	40 - 4000K

DALI

DL/R 50 Вт

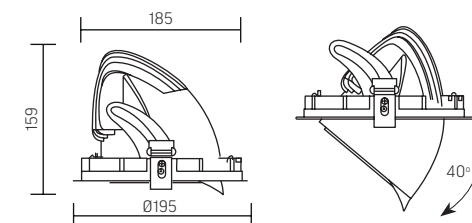

Основные артикулы:

Артикул	Мощность, Вт	КЦТ, К	Световой поток, лм	Цвет корпуса	Монтажное отверстие, мм
V1-R0-00412-10R03-2005030	50	3000	4800	белый	Ø 185
V1-R0-00412-10R03-2005040	50	4000	5000	белый	Ø 185

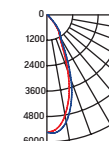

Конструктор исполнений:

V1-R0-00412-10xxx-20050yy

Исполнение	КЦТ
xxx:	уу:
R03 - стандартное исполнение	30 - 3000K
D01 - управление по DALI	40 - 4000K

DALI

DL-Grill

Выход в продажу в 2021 г.

НОВИНКА

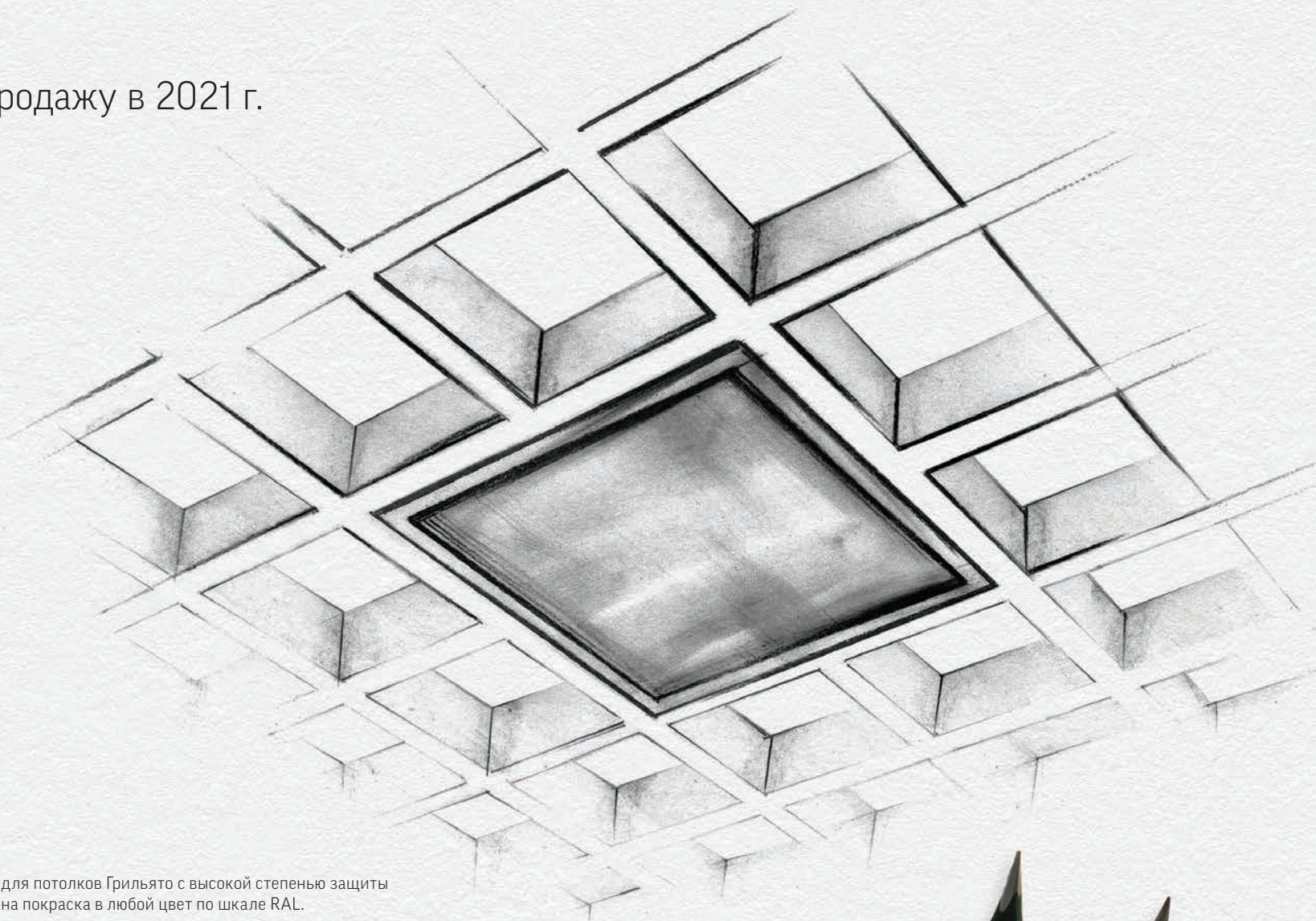

Описание

Точечный светильник для потолков Грильято с высокой степенью защиты корпуса IP54. Возможна покраска в любой цвет по шкале RAL.

Назначение

Освещение офисов, торговых пространств, кафе, ресторанов, а также мест общего пользования в ЖК.

Монтаж

Удобная и быстрая установка в ячейки Грильято размером 100x100 мм или 150x150 мм при помощи специальных Г-образных креплений.

Характеристики

Мощность: 10-24 Вт

Световая отдача: 100 лм/Вт

Степень защиты: IP54

Коэффициент пульсации: <1%





ОСВЕЩЕНИЕ ОБЪЕКТОВ ЖКХ

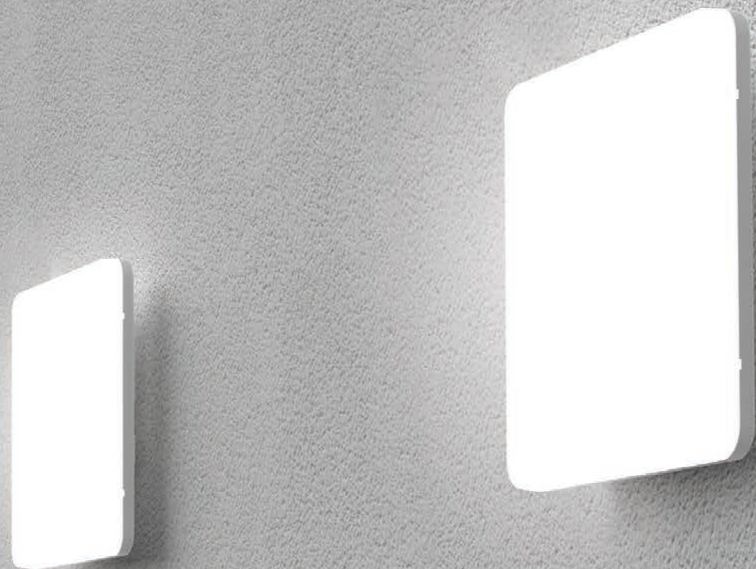

Описание

Квадратный безрамочный светильник с равномерной засветкой.
Пластиковый корпус и рассеиватель из поликарбоната.

Назначение

Освещение лестниц, пролетов, коридоров, входных групп.

Монтаж

Накладной на стену или потолок, скоба для монтажа входит в комплект поставки.

Характеристики

Класс защиты от поражения электрическим током: II

Степень защиты: IP65

Тип климатического исполнения: УХЛ2

Диапазон рабочих температур окружающей среды: -20°C ... +40°C

(Для исполнений с блоком аварийного питания: +1°C ... +40°C)

Номинальное входное напряжение (AC): 230 В (50 Гц)

Коэффициент пульсации: <5%

Индекс цветопередачи: >80

Гарантия: 5 лет (подробнее о гарантии на стр. 394)

Tab IP65

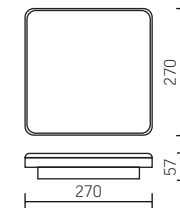

Артикул	Мощность, Вт	КЦТ, К	Световой поток, лм	Исполнение
V1-U0-00498-21000-6502030	20	3000	1800	
V1-U0-00498-21000-6502040	20	4000	2000	
V1-U0-00498-21000-6502050	20	5000	2000	
V1-U0-00498-21A00-6502040	20	4000	2000	EM 1h
V1-U0-00498-21A00-6502050	20	5000	2000	EM 1h

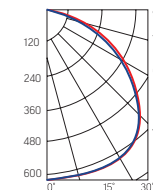



Описание

Круглый светильник с равномерной засветкой.
Пластиковый корпус и рассеиватель из ПММА.
Серебристая пластиковая рамка.

Назначение

Освещение лестниц, пролетов, коридоров, входных групп.

Монтаж

Накладной на стену или потолок.

Характеристики

Класс защиты от поражения электрическим током: II

Степень защиты: IP65

Тип климатического исполнения: УХЛ2

Диапазон рабочих температур окружающей среды: -20°C ... +40°C

(Для исполнений с DALI и с блоком аварийного питания: +1°C ... +40°C)

Номинальное входное напряжение (AC): 230 В (50 Гц)

Коэффициент пульсации: <5%

Индекс цветопередачи: >80

Гарантия: 5 лет (подробнее о гарантии на стр. 394)

Комплектация с датчиками: микроволновый датчик + датчик освещенности

Nero 15 Вт

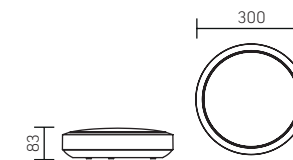

Артикул	Мощность, Вт	КЦТ, К	Световой поток, лм	Исполнение
V1-U0-00086-21000-6501540	15	4000	1600	
V1-U0-00086-21D01-6501540	15	4000	1600	DALI
V1-U0-00086-21A00-6501540	15	4000	1600	EM 1,5 h
V1-U0-00086-21S00-6501540	15	4000	1600	датчик
V1-U0-00086-21000-6501550	15	5000	1600	
V1-U0-00086-21D01-6501550	15	5000	1600	DALI
V1-U0-00086-21A00-6501650	15	5000	1600	EM 1,5 h
V1-U0-00086-21S00-6501550	15	5000	1600	датчик

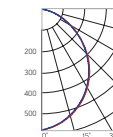

Nero 25 Вт

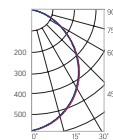
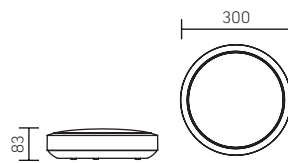

Артикул	Мощность, Вт	КЦТ, К	Световой поток, лм	Исполнение
V1-U0-00086-21000-6502540	25	4000	2500	
V1-U0-00086-21D01-6502540	25	4000	2500	DALI
V1-U0-00086-21A00-6502540	25	4000	2500	EM 1,5 h
V1-U0-00086-21S00-6502540	25	4000	2500	датчик
V1-U0-00086-21000-6502550	25	5000	2500	
V1-U0-00086-21D01-6502550	25	5000	2500	DALI
V1-U0-00086-21A00-6502550	25	5000	2500	EM 1,5 h
V1-U0-00086-21S00-6502550	25	5000	2500	датчик



Зона чувствительности датчиков:

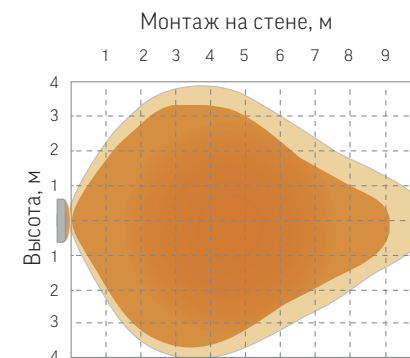
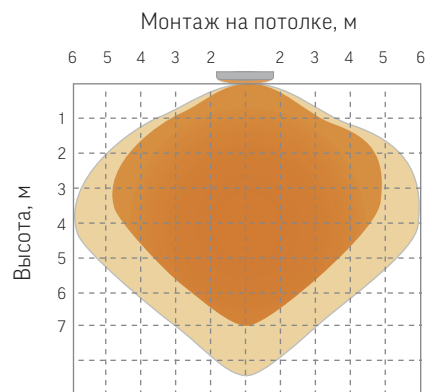

Зона высокой чувствительности



Зона низкой чувствительности

	1	2	
I	●	●	100%
II	●	○	75%
III	○	●	50%
IV	○	○	10%

Чувствительность датчика

	3	4	
I	●	●	5сек
II	●	○	90сек
III	○	●	5мин
IV	○	○	15мин

Время работы светильника после срабатывания датчика

	5	6	
I	●	●	ВЫКЛ
II	○	○	50лк

Датчик освещенности



НОВИНКА



Nero Flex 15 Вт

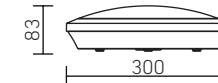

Артикул	Мощность, Вт	КЦТ, К	Световой поток, лм	Рамка	Исполнение
V1-U0-T0821-21F03-6501540	15	4000	1300	черная рамка решетка	
V1-U0-00821-21F02-6501540	15	4000	1500	белая рамка половинка	
V1-U0-00821-21000-65015XX	15	4000	2000	белая рамка	
V1-U0-T0821-21000-6501540	15	4000	2000	черная рамка	
V1-U0-T0821-21F02-6501540	15	4000	1050	черная рамка половинка	
V1-U0-T0821-21S00-6501540	15	4000	1300	черная рамка	датчик
V1-U0-00821-21S00-6501540	15	4000	1500	белая рамка	датчик
V1-U0-T0821-21FS2-6501540	15	4000	2000	черная рамка половинка	датчик
V1-U0-00821-21FS2-6501540	15	4000	2000	белая рамка половинка	датчик
V1-U0-T0821-21FS3-6501540	15	4000	1050	черная рамка решетка	датчик
V1-U0-T0821-21A00-6501540	15	4000	1300	черная рамка	EM 1,5 h
V1-U0-00821-21A00-6501540	15	4000	1500	белая рамка	EM 1,5 h
V1-U0-T0821-21FA2-6501540	15	4000	2000	черная рамка половинка	EM 1,5 h
V1-U0-00821-21FA2-6501540	15	4000	2000	белая рамка половинка	EM 1,5 h
V1-U0-T0821-21FA3-6501540	15	4000	1050	черная рамка решетка	EM 1,5 h

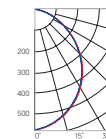

Описание

Круглый светильник с равномерной засветкой.
Пластиковый корпус и рассеиватель из ПММА.
Разнообразие исполнений и декоративных пластиковых рамок.

Назначение

Освещение лестниц, пролетов, коридоров, входных групп.

Монтаж

Накладной на стену или потолок.

Характеристики

Класс защиты от поражения электрическим током: II
Степень защиты: IP65
Тип климатического исполнения: УХЛ2
Диапазон рабочих температур окружающей среды: -20°C ... +40°C
(Для исполнений с блоком аварийного питания: +1°C ... +40°C)
Номинальное входное напряжение (AC): 230 В (50 Гц)
Коэффициент пульсации: <5%
Индекс цветопередачи: >80
Гарантия: 5 лет (подробнее о гарантии на стр. 394)
Комплектация с датчиками: микроволновый датчик + датчик освещенности



белая рамка



белая рамка
половинка



черная рамка



черная рамка
половинка



черная рамка
решетка

Nero Flex 25 Вт

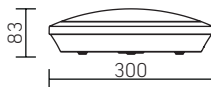

Артикул	Мощность, Вт	КЦТ, К	Световой поток, лм	Рамка	Исполнение
V1-U0-T0821-21000-6502540	25	4000	2900	черная рамка	
V1-U0-T0821-21F03-6502540	25	4000	2200	черная рамка решетка	
V1-U0-00821-21F02-6502540	25	4000	1750	белая рамка половинка	
V1-U0-T0821-21F02-6502540	25	4000	1750	черная рамка половинка	
V1-U0-00821-21000-65025XX	25	4000	2900	белая рамка	
V1-U0-T0821-21S00-6502540	25	4000	2900	черная рамка	датчик
V1-U0-T0821-21FS3-6502540	25	4000	2200	черная рамка решетка	датчик
V1-U0-00821-21S00-6502540	25	4000	1750	белая рамка	датчик
V1-U0-00821-21FS2-6502540	25	4000	1750	белая рамка половинка	датчик
V1-U0-T0821-21FS2-6502540	25	4000	2900	черная рамка половинка	датчик
V1-U0-T0821-21A00-6502540	25	4000	2900	черная рамка	EM 1,5 h
V1-U0-T0821-21FA3-6502540	25	4000	2200	черная рамка решетка	EM 1,5 h
V1-U0-00821-21A00-6502540	25	4000	1750	белая рамка	EM 1,5 h
V1-U0-00821-21FA2-6502540	25	4000	1750	белая рамка половинка	EM 1,5 h
V1-U0-T0821-21FA2-6502540	25	4000	2900	черная рамка половинка	EM 1,5 h

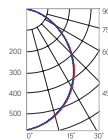

Зона чувствительности датчиков:

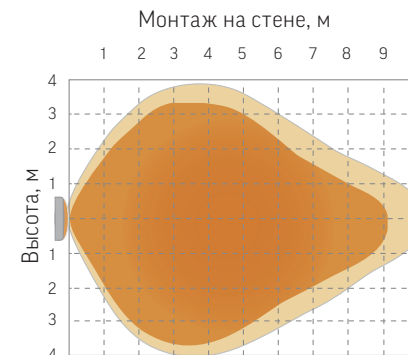
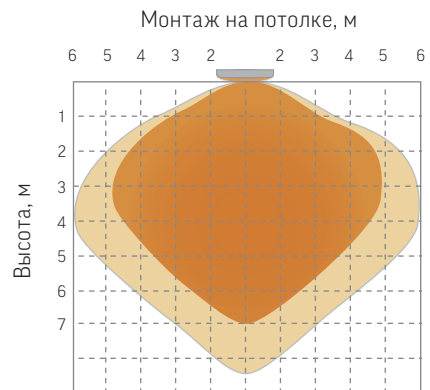

Зона высокой чувствительности



Зона низкой чувствительности



●	●	100%
○	●	75%
●	○	50%
○	○	10%

Чувствительность датчика

●	●	5сек
○	●	90сек
●	○	5мин
○	○	15мин

Время работы светильника после срабатывания датчика

●	●	ВЫКЛ
○	●	50лк
●	○	10лк
○	○	2лк

Датчик освещенности



белая рамка



белая рамка половинка



черная рамка



черная рамка половинка



черная рамка решетка





Aero 16 Вт

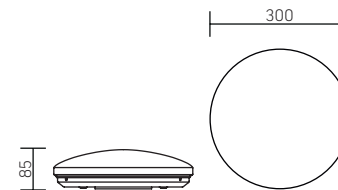

Артикул	Мощность, Вт	КЦТ, К	Световой поток, лм	Исполнение
V1-U0-00362-21000-4401630	16	3000	1100	
V1-U0-00362-21000-4401640	16	4000	1100	
V1-U0-00362-21S00-4401640	16	4000	1100	датчик
V1-U0-00362-21000-4401650	16	5000	1100	
V1-U0-00362-21S00-4401650	16	5000	1100	датчик

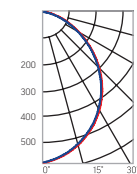

Описание

Круглый безрамочный светильник с равномерной засветкой и IP44. Стальной корпус и рассеиватель из ПММА.

Назначение

Освещение лестниц, пролетов, коридоров, входных групп.

Монтаж

Накладной на стену или потолок.

Характеристики

Класс защиты от поражения электрическим током: I

Степень защиты: IP44

Диапазон рабочих температур окружающей среды: +1°C ... +40°C

Номинальное входное напряжение (AC): 230 В (50 Гц)

Коэффициент пульсации: <5%

Индекс цветопередачи: >80

Гарантия: 5 лет (подробнее о гарантии на стр. 394)

Комплектация с датчиками: микроволновый датчик + датчик освещенности

Aero 21 Вт

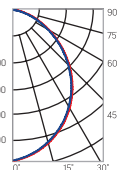
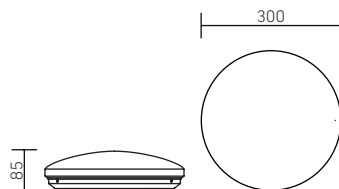

Артикул	Мощность, Вт	КЦТ, К	Световой поток, лм	Исполнение
V1-U0-00362-21000-4402130	21	3000	1600	
V1-U0-00362-21000-4402140	21	4000	1600	
V1-U0-00362-21S00-4402140	21	4000	1600	датчик
V1-U0-00362-21000-4402150	21	5000	1600	
V1-U0-00362-21S00-4402150	21	5000	1600	датчик



Зона чувствительности датчиков:

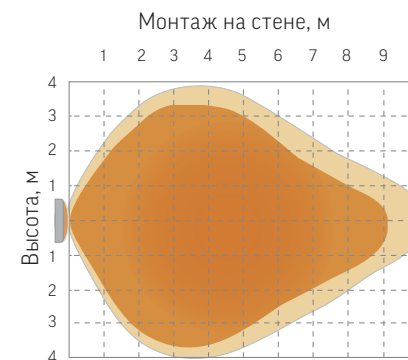
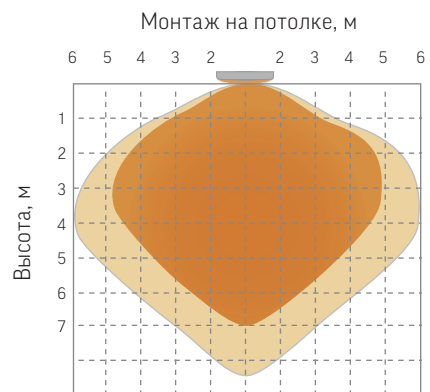

Зона высокой чувствительности



Зона низкой чувствительности

	1	2	
I	●	●	100%
II	●	○	75%
III	○	●	50%
IV	○	○	10%

Чувствительность датчика

	3	4	
I	●	●	5s
II	●	○	90s
III	○	●	5min
IV	○	○	15min

Время работы светильника после срабатывания датчика

	5	6	
I	●	●	Выкл
II	○	●	50лк
III	●	○	10лк
IV	○	○	2лк

Датчик освещенности



ЖКХ 8 Вт

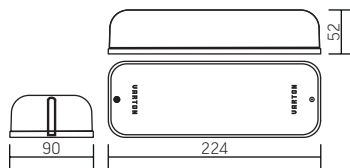

Артикул	Мощность, Вт	КЦТ, К	Световой поток, лм	Исполнение
V1-U0-00006-21000-6500840	8	4000	800	
V1-U0-00006-21000-6500850	8	5000	800	
V1-U0-00006-21S00-6500850	8	5000	800	датчик

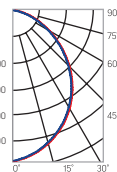

ЖКХ 12 Вт

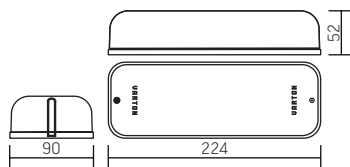

Артикул	Мощность, Вт	КЦТ, К	Световой поток, лм	Исполнение
V1-U0-00006-21000-6501240	12	4000	1200	
V1-U0-00006-21S00-6501240	12	4000	1200	датчик
V1-U0-00006-21000-6501250	12	5000	1200	
V1-U0-00006-21N00-6501250	12	5000	1200	24В AC, 24-36В DC
V1-U0-00006-21S00-6501250	12	5000	1200	датчик

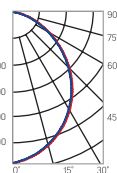

Режим работы с датчиком

- при уровне освещенности в зоне работы датчика более 25 лк светильник не включается
- при уровне освещенности в зоне работы датчика менее 25 лк и при отсутствии движения светильник не включается
- при уровне освещенности в зоне работы датчика менее 25 лк и при обнаружении движения светильник включается на 90 секунд, при отсутствии движения после 90 секунд светильник отключается до возобновления движения

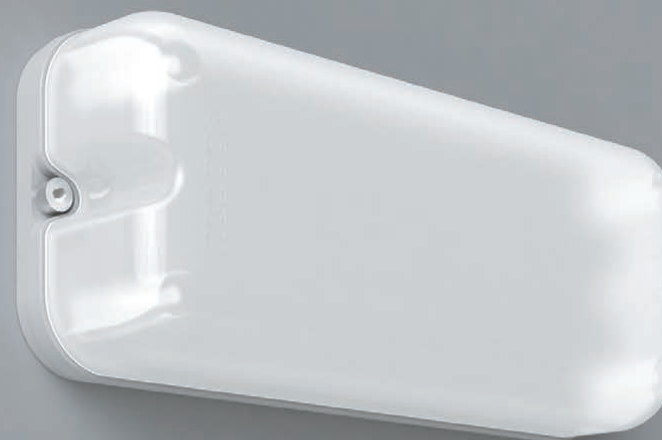

Описание

Антивандалные прямоугольные светильники. Пластиковый корпус и рассеиватель из поликарбоната.

Назначение

Освещение лестниц, пролетов, коридоров, входных групп.

Монтаж

Накладной на стену или потолок.

Характеристики

Класс защиты от поражения электрическим током: II, III

Степень защиты: IP65

Тип климатического исполнения: УХЛ1

Диапазон рабочих температур окружающей среды: -25°C ... +40°C

Номинальное входное напряжение (AC): 230 В (50 Гц)

Коэффициент пульсации: <10%

Индекс цветопередачи: >80

Гарантия: 5 лет (подробнее о гарантии на стр. 394)

Комплектация с датчиками: микроволновый датчик + датчик освещенности



Описание

Антивандалные круглые светильники.
Пластиковый корпус и рассеиватель из поликарбоната.

Назначение

Освещение лестниц, пролетов, коридоров, входных групп.

Монтаж

Накладной на стену или потолок.

Характеристики

Класс защиты от поражения электрическим током: II, III

Степень защиты: IP65

Тип климатического исполнения: УХЛ1

Диапазон рабочих температур окружающей среды: -25°C ... +40°C

Номинальное входное напряжение (AC): 230 В (50 Гц)

Коэффициент пульсации: <10%

Индекс цветопередачи: >80

Гарантия: 5 лет (подробнее о гарантии на стр. 394)

Комплектация с датчиками: микроволновый датчик + датчик освещенности

ЖКХ круг 6 Вт

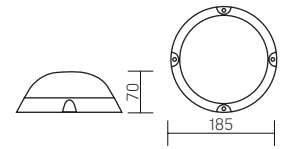

Артикул	Мощность, Вт	КЦТ, К	Световой поток, лм
V1-U0-00005-21000-6500640	6	4000	600
V1-U0-00005-21000-6500650	6	5000	600

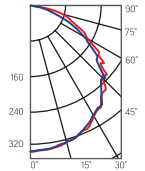

ЖКХ круг 10 Вт

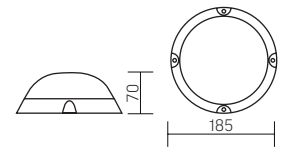

Артикул	Мощность, Вт	КЦТ, К	Световой поток, лм	Исполнение
V1-U0-00005-21000-6501040	10	4000	1000	
V1-U0-00005-21S00-6501040	10	4000	1000	датчик
V1-U0-00005-21000-6501050	10	5000	1000	
V1-U0-00005-21N00-6501050	10	5000	1000	24В AC, 24-36В DC
V1-U0-00005-21S00-6501050	10	5000	1000	датчик

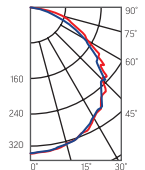

Режим работы с датчиком

- при уровне освещенности в зоне работы датчика более 25 лк светильник не включается
- при уровне освещенности в зоне работы датчика менее 25 лк и при отсутствии движения светильник не включается
- при уровне освещенности в зоне работы датчика менее 25 лк и при обнаружении движения светильник включается на 90 секунд, при отсутствии движения после 90 секунд светильник отключается до возобновления движения



Lux 0,6 м

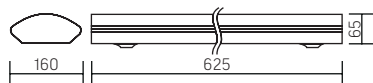

Основные артикулы:

Артикул	Мощность, Вт	КЦТ, К	Световой поток, лм	Исполнение
V1-U0-00030-20000-2001840	18	4000	1700	
V1-U0-00030-20A00-2001840	18	4000	1700	EM 1h
V1-U0-00030-20S00-2001840	18	4000	1700	датчик

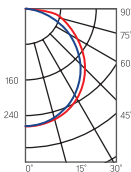

Конструктор исполнений:

V1-U0-00030-20xxx-20yyzz

Исполнение	Мощность	КЦТ
xxx:	ууу:	zz:
000 - стандартное исполнение	Необходимая	30 - 3000K
D01 - управление по DALI	мощность под	40 - 4000K
A00 - блок аварийного питания	проект.	
S00 - датчик		

Lux 1,2 м

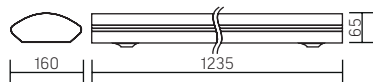

Основные артикулы:

Артикул	Мощность, Вт	КЦТ, К	Световой поток, лм	Исполнение
V1-U0-00044-20000-2003640	36	4000	3500	
V1-U0-00044-20A00-2003640	36	4000	3500	EM 1h
V1-U0-00044-20S00-2003640	36	4000	3500	датчик

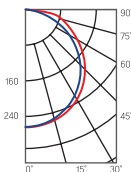

Конструктор исполнений:

V1-U0-00044-20xxx-20yyzz

Исполнение	Мощность	КЦТ
xxx:	ууу:	zz:
000 - стандартное исполнение	Необходимая	30 - 3000K
D01 - управление по DALI	мощность под	40 - 4000K
A00 - блок аварийного питания	проект.	
S00 - датчик		

Описание

Линейный светильник для замены ЛПО.
Корпус из листовой стали и рассеиватель из поликарбоната.

Назначение

Освещение лестниц, пролетов, коридоров, входных групп.

Монтаж

Накладной на потолок.

Характеристики

Класс защиты от поражения электрическим током: I

Степень защиты: IP20

Диапазон рабочих температур окружающей среды: +1°C ... +40°C

Номинальное входное напряжение (AC): 230 В (50 Гц)

Коэффициент пульсации: <1%

Индекс цветопередачи: >80

Гарантия: 5 лет (подробнее о гарантии на стр. 394)

Комплектация с датчиками: микроволновый датчик + датчик освещенности



ПРОМЫШЛЕННОЕ ОСВЕЩЕНИЕ



STRONG 2.0

Линейный светильник
Пластиковый корпус
IP65

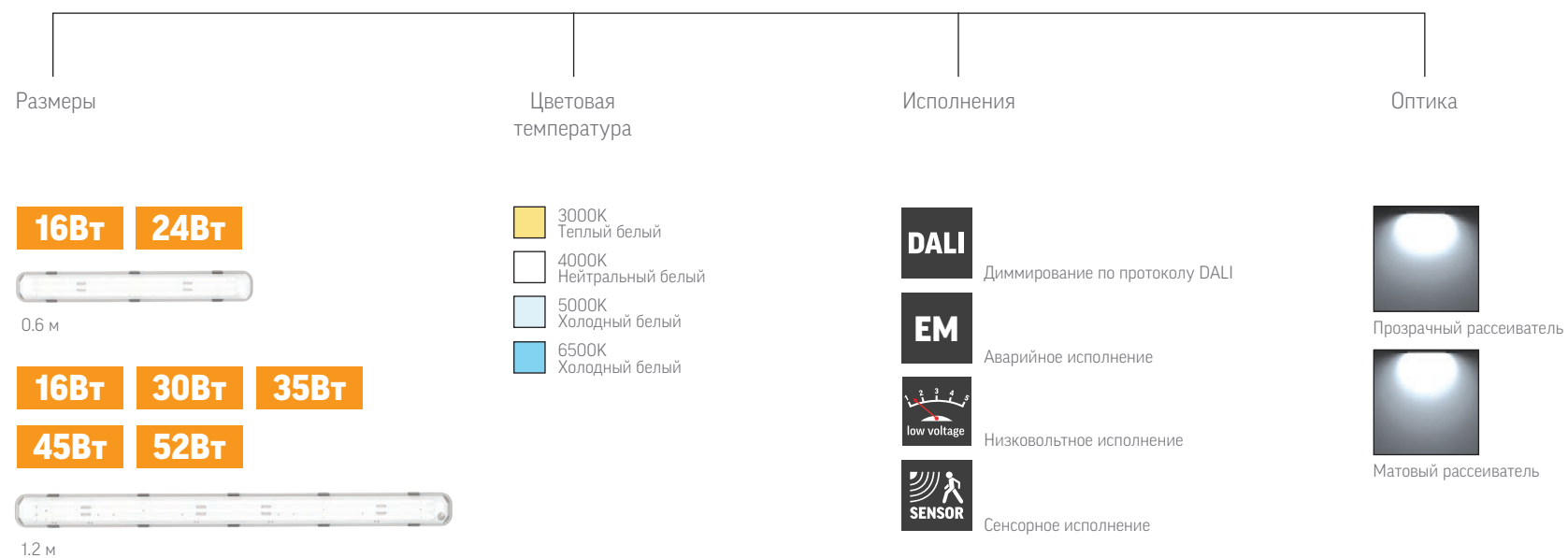



Strong 2.0 0,6 м

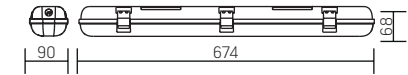

Основные артикулы:

Артикул	Мощность, Вт	КЦТ, К	Световой поток, лм	Рассеиватель	Исполнение
V1-I2-70215-03G02-6501640	16	4000	2100	Опал	
V1-I2-70215-03G02-6501650	16	5000	2100	Опал	
V1-I2-70215-03GA2-6501640	16	4000	2100	Опал	EM 1h
V1-I2-70215-03GA2-6501650	16	5000	2100	Опал	EM 1h
V1-I2-70215-03G02-6502440	24	4000	3100	Опал	
V1-I2-70215-03G02-6502450	24	5000	3100	Опал	
V1-I2-70215-03GA2-6502440	24	4000	3100	Опал	EM 1h
V1-I2-70215-03GA2-6502450	24	5000	3100	Опал	EM 1h
V1-I2-70215-03G00-6501640	16	4000	2250	Прозрачный	
V1-I2-70215-03G00-6501650	16	5000	2250	Прозрачный	
V1-I2-70215-03GA0-6501640	16	4000	2250	Прозрачный	EM 1h
V1-I2-70215-03GA0-6501650	16	5000	2250	Прозрачный	EM 1h
V1-I2-70215-03G00-6502440	24	4000	3400	Прозрачный	
V1-I2-70215-03G00-6502450	24	5000	3400	Прозрачный	
V1-I2-70215-03GA0-6502440	24	4000	3400	Прозрачный	EM 1h
V1-I2-70215-03GA0-6502450	24	5000	3400	Прозрачный	EM 1h

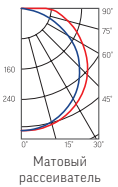
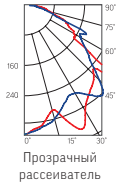

Описание

Промышленный линейный светильник в классическом форм-факторе.
Корпус из ударопрочного самозатухающего ABS-пластика,
рассеиватель из поликарбоната.

Назначение

Освещение производственных, складских
и хозяйственных помещений, высота подвеса 3-6 м.

Монтаж

Подвесной или накладной с помощью монтажных скоб
из нержавеющей стали (входят в комплект поставки).
Подходит для сквозной проводки.

Характеристики

Класс защиты от поражения электрическим током: I
Степень защиты: IP65

Тип климатического исполнения: УХЛ1

Диапазон рабочих температур окружающей среды: -40°C ... +45°C, 45 и 52Вт: -40°C ...+40 °C
(Для исполнений с блоком аварийного питания: +1°C ... +45°C, 45 и 52Вт: +1°C ...+40 °C)

Диапазон входного напряжения (AC): 176 - 264 В (50 Гц)

Коэффициент мощности: >0,95

Коэффициент пульсации: <5%

Индекс цветопередачи: >80

Гарантия: 5 лет (подробнее о гарантии на стр. 394)

Конструктор исполнений:

V1-I2-70215-03www-65yyyyz

Исполнение	Рассеиватель	Мощность	КЦТ
ww:	x:	уу:	zz:
G0 - стандартное исполнение	2 - опал	016 - 16 Вт	30 - 3000K
GA - блок аварийного питания	0 - прозрачный	024 - 24 Вт	40 - 4000K
S0 - датчик			50 - 5000K
V0 - AC+DC 24-36V (только для 16 Вт)			65 - 6500K



Strong 2.0 1,2м

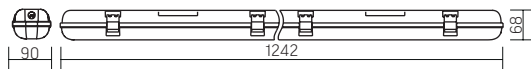

Основные артикулы:

Артикул	Мощность, Вт	КЦТ, К	Световой поток, лм	Рассеиватель	Исполнение
V1-I2-70210-03G02-6503040	30	4000	3900	Опал	
V1-I2-70210-03G02-6503050	30	5000	3900	Опал	
V1-I2-70210-03GA2-6503040	30	4000	3900	Опал	EM 1h
V1-I2-70210-03GA2-6503050	30	5000	3900	Опал	EM 1h
V1-I2-70210-03G02-6504540	45	4000	5850	Опал	
V1-I2-70210-03G02-6504550	45	5000	5850	Опал	
V1-I2-70210-03GA2-6504540	45	4000	5850	Опал	EM 1h
V1-I2-70210-03GA2-6504550	45	5000	5850	Опал	EM 1h
V1-I2-70210-03G02-6505240	52	4000	6500	Опал	
V1-I2-70210-03G02-6505250	52	5000	6500	Опал	
V1-I2-70210-03A02-6505240	52	4000	6500	Опал	EM 1h
V1-I2-70210-03A02-6505250	52	5000	6500	Опал	EM 1h
V1-I2-70210-03G00-6503040	30	4000	4200	Прозрачный	
V1-I2-70210-03G00-6503050	30	5000	4200	Прозрачный	
V1-I2-70210-03GA0-6503040	30	4000	4200	Прозрачный	EM 1h
V1-I2-70210-03GA0-6503050	30	5000	4200	Прозрачный	EM 1h
V1-I2-70210-03G00-6504540	45	4000	6300	Прозрачный	
V1-I2-70210-03G00-6504550	45	5000	6300	Прозрачный	
V1-I2-70210-03GA0-6504540	45	4000	6300	Прозрачный	EM 1h
V1-I2-70210-03GA0-6504550	45	5000	6300	Прозрачный	EM 1h
V1-I2-70210-03G00-6505240	52	4000	7100	Прозрачный	
V1-I2-70210-03G00-6505250	52	5000	7100	Прозрачный	
V1-I2-70210-03A00-6505240	52	4000	7100	Прозрачный	EM 1h
V1-I2-70210-03A00-6505250	52	5000	7100	Прозрачный	EM 1h

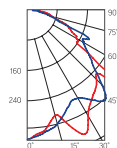

Прозрачный
рассеиватель

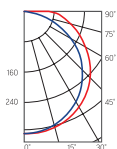

Матовый
рассеиватель

Конструктор исполнений:

V1-I2-70210-03www-65yyyyzz

Исполнение

ww:

G0 - стандартное исполнение

GA - блок аварийного питания (для 30, 45 Вт)

A0 - блок аварийного питания (для 16, 35, 52 Вт)

D0 - управление по DALI

S0 - датчик

V0 - AC+DC 24-36V (только для 16 и 35 Вт)

Рассеиватель

x:

2 - опал

0 - прозрачный

Мощность

yy:

016 - 16 Вт

030 - 30 Вт

035 - 35 Вт

045 - 45 Вт

052 - 52 Вт

КЦТ

zz:

30 - 3000K

40 - 4000K

50 - 5000K

65 - 6500K



НОВИНКА

Stix

Выход в продажу в 2021 г.

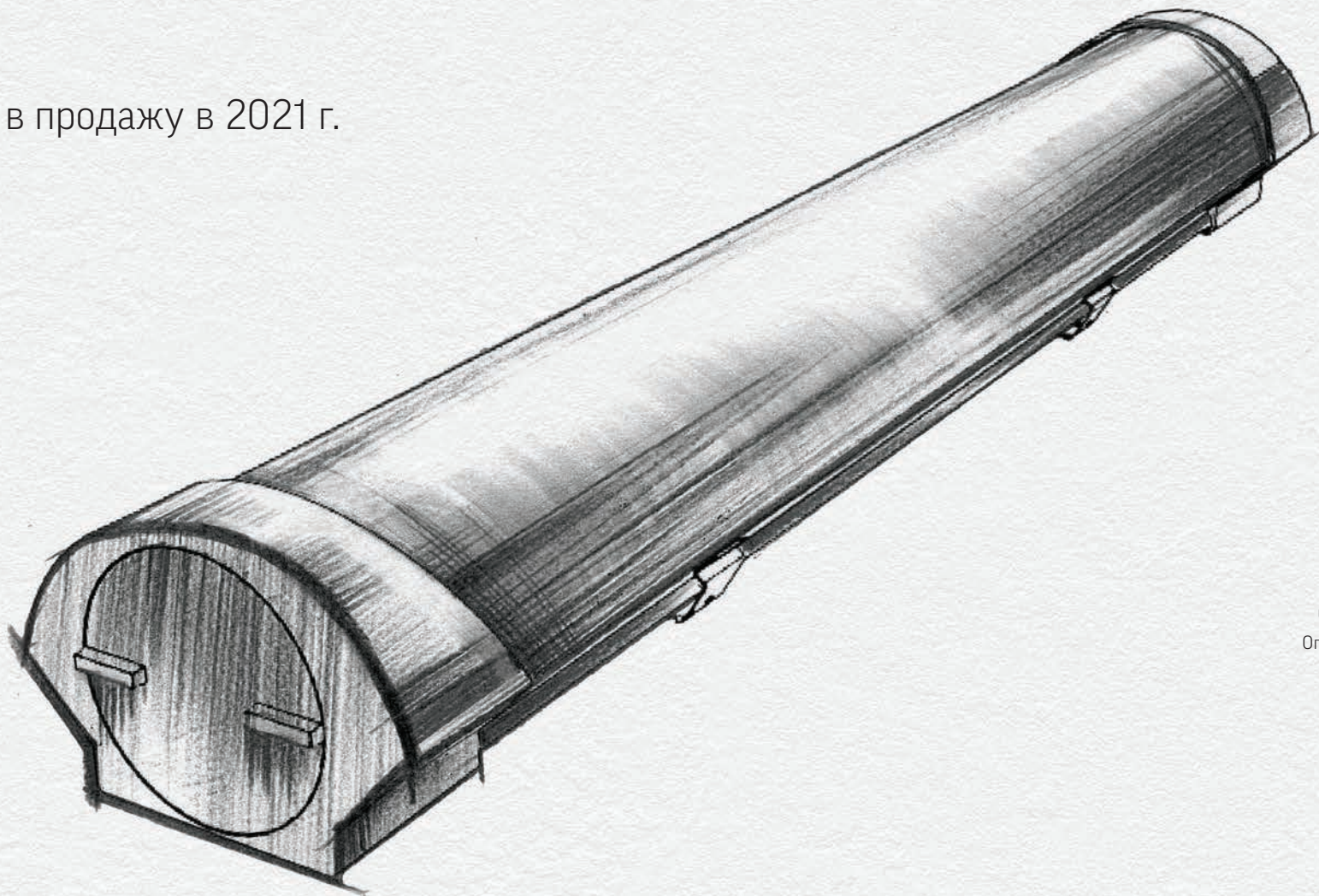

STIX - промышленный линейный пылевлагозащищенный светильник.

- Со-экструзионный корпус из поликарбоната.
- Опаловый рассеиватель с низкой слепимостью и высокой светоотдачей.
- Широкий набор размеров и мощностей.
- Исполнение со сквозной проводкой.
- Исполнение с диммированием по DALI.

Монтаж

Подвесной/накладной.

Корпус

Экструзионный поликарбонат.

Характеристики

- Длина: 0.5 / 1 / 1.5 / 2 м
- Мощность: 15-85 Вт
- Светоотдача: 130 лм/Вт
- IP65
- IK10



НОВИНКА



Axium 0,7 м

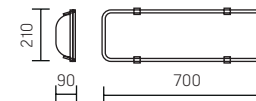

Основные артикулы:

Артикул	Мощность, Вт	КЦТ, К	Световой поток, лм	Исполнение
V1-10-70587-05G06-6502540	25	4000	2800	
V1-10-70587-05G06-6502550	25	5000	2800	
V1-10-70587-05A06-6502540	25	4000	2800	EM 1h
V1-10-70587-05A06-6502550	25	5000	2800	EM 1h
V1-10-70587-05G06-6503540	35	4000	3700	
V1-10-70587-05G06-6503550	35	5000	3700	
V1-10-70587-05A06-6503540	35	4000	3700	EM 1h
V1-10-70587-05A06-6503550	35	5000	3700	EM 1h

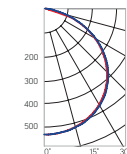

Конструктор исполнений:

V1-10-70587-05x06-65yyyyzz

Исполнение	Мощность	КЦТ
x:	ууу:	zz:
G - стандартное исполнение	025 - 25 Вт	40 - 4000K
D - диммирование по DALI	035 - 35 Вт	50 - 5000K
A - блок аварийного питания		

EM DALI

Описание

Промышленный линейный светильник для повышенных требований к химической стойкости и гигиеническим требованиям.

Корпус из нержавеющей стали.

Рассеиватель - матированное закаленное стекло / прозрачный ПММА.

Назначение

Освещение производственных помещений с химически агрессивной средой, цехов пищевой промышленности, чистых помещений, в том числе пожароопасных зон П-IIа.

Монтаж

Подвесной с помощью рым-гаек (входят в комплект поставки), накладной.

Характеристики

Класс защиты от поражения электрическим током: I

Степень защиты: IP65

Тип климатического исполнения: УХЛ1

Диапазон рабочих температур окружающей среды: см. таблицу «Диапазон рабочих температур»

Коэффициент мощности: >0,95

Коэффициент пульсации: <5%

Индекс цветопередачи: >80

Гарантия: 5 лет (подробнее о гарантии на стр. 394)

Ахиум 1,3 м

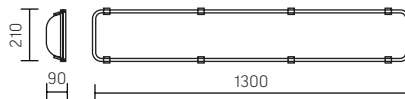
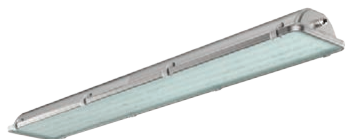

Основные артикулы:

Артикул	Мощность, Вт	КЦТ, К	Световой поток, лм	Исполнение
V1-10-70588-05G06-6503540	35	4000	4000	
V1-10-70588-05G06-6503550	35	5000	4000	
V1-10-70588-05A06-6503540	35	4000	4000	EM 1h
V1-10-70588-05A06-6503550	35	5000	4000	EM 1h
V1-10-70588-05G06-6505040	50	4000	5600	
V1-10-70588-05G06-6505050	50	5000	5600	
V1-10-70588-05A06-6505040	50	4000	5600	EM 1h
V1-10-70588-05A06-6505050	50	5000	5600	EM 1h
V1-10-70588-05G06-6507040	70	4000	7400	
V1-10-70588-05G06-6507050	70	5000	7400	

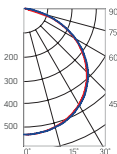

Диапазон рабочих температур

Размер, м	Мощность, Вт	Исполнения		
		стандарт	DALI	EM
0.7	25	-40...+55°C	-40...+40°C	+1...+35°C
	35	-40...+55°C	-40...+40°C	+1...+35°C
1.3	35	-40...+60°C	-40...+60°C	+1...+40 °C
	50	-40...+50°C	-40...+50°C	+1...+35°C
	70	-40...+45°C	-40...+40°C	-

Конструктор исполнений:

V1-10-70588-05w0x-65yyyyzz

Исполнение	Рассеиватель	Мощность	КЦТ
w:	x:	ууу:	zz:
G - стандартное исполнение	5 - прозрачный ПММА	035 - 35 Вт	40 - 4000K
D - диммирование по DALI	6 - матированное	050 - 50 Вт	50 - 5000K
A - блок аварийного питания (кроме 70 Вт)	закаленное стекло	070 - 70 Вт	

EM DALI





IRON GL

IRON GL CLEANpro

с закаленным стеклом

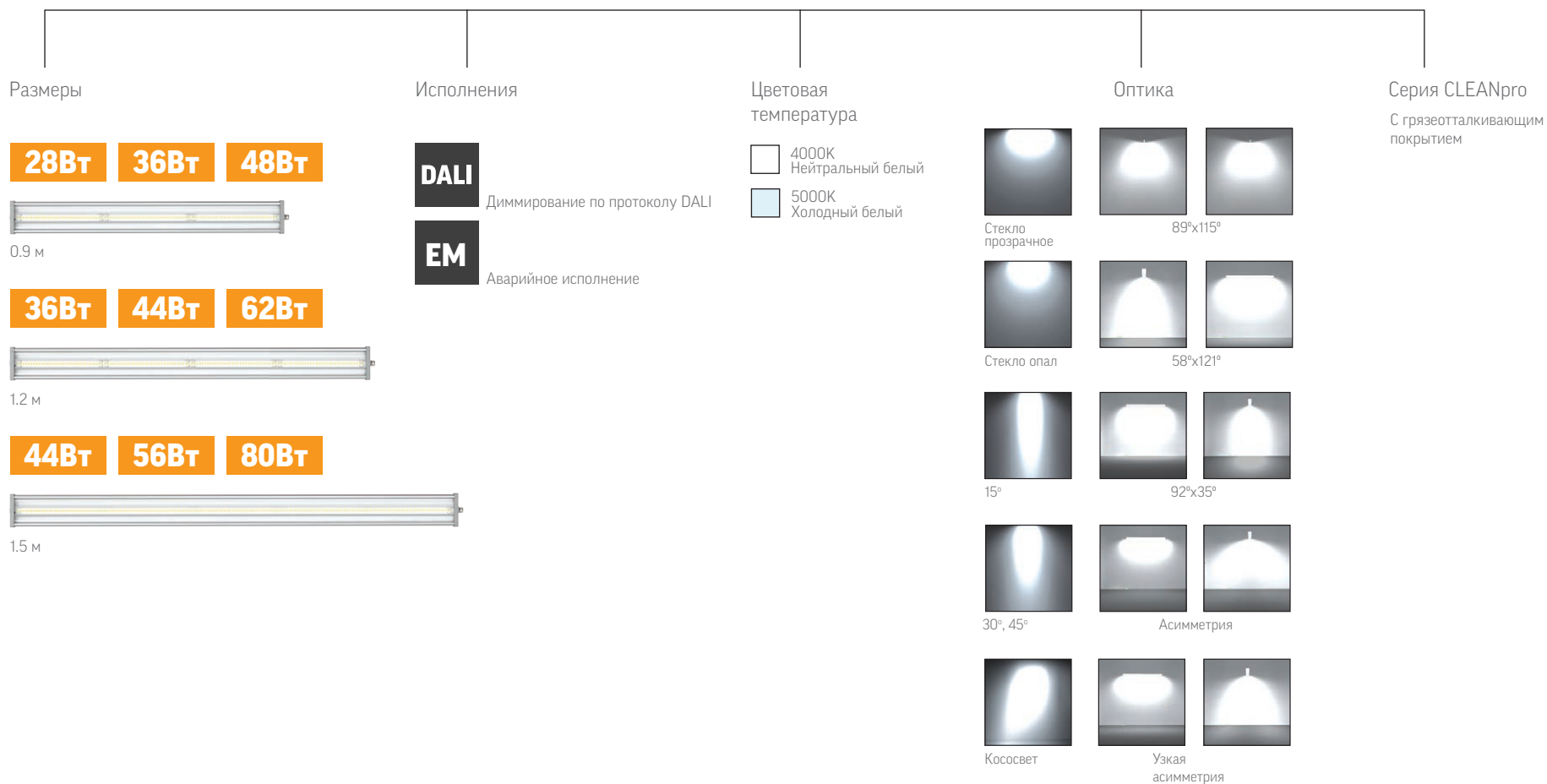



Описание

Промышленный линейный светильник на базе алюминиевого профиля с защитным закаленным стеклом.

Версия Опал: опаловый рассеиватель под стеклом.

Версия Iron GL Lens: линзы из акрила под стеклом.

Серия CLEANpro: олеофобное (грязеотталкивающее) покрытие на стекле.

Назначение

Освещение производственных помещений с повышенной влажностью и запыленностью, а также с повышенными требованиями к надежности светильников, помещений с химически агрессивной средой, пожароопасных зон П-Иа. Высота подвеса 3-6 м.

Серия CLEANpro - также для помещений с повышенным уровнем загрязнения.

Монтаж

Подвесной или накладной с помощью монтажных скоб из нержавеющей стали (входят в комплект поставки).

Из светильника выведен провод длиной 0,5м для подключения к сети.

Характеристики

Класс защиты от поражения электрическим током: I

Степень защиты: IP66/IP67

Тип климатического исполнения: УХЛ1

Диапазон рабочих температур окружающей среды: -40°C ... +45°C

(Для исполнений с блоком аварийного питания: +1°C ... +45°C)

Диапазон входного напряжения (AC): 176 - 264 В (50 Гц)

Коэффициент мощности: >0,95

Коэффициент пульсации: <5%

Индекс цветопередачи: >80

Гарантия: 5 лет (подробнее о гарантии – на стр. 394)

Iron GL 0,9 м

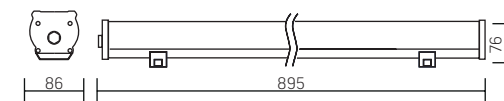

Основные артикулы:

Артикул	Мощность, Вт	КЦТ, К	Световой поток, лм	Рассеиватель
V1-10-70582-03000-6702840	28	4000	3600	
V1-10-70582-03000-6702850	28	5000	3600	
V1-10-70582-03000-6703640	36	4000	4600	
V1-10-70582-03000-6703650	36	5000	4600	
V1-10-70582-03000-6704840	48	4000	6200	
V1-10-70582-03000-6704850	48	5000	6200	
V1-10-70582-03GOP-6702840	28	4000	2500	Опал
V1-10-70582-03GOP-6702850	28	5000	2500	Опал
V1-10-70582-03GOP-6703640	36	4000	3300	Опал
V1-10-70582-03GOP-6703650	36	5000	3300	Опал
V1-10-70582-03GOP-6704840	48	4000	4400	Опал
V1-10-70582-03GOP-6704850	48	5000	4400	Опал

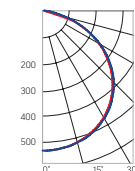

Конструктор исполнений:

V1-10-70582-03xxx-67yyzz

Исполнение	Мощность	КЦТ
xxx:	yyy:	zz:
000 - стандартное исполнение	028 - 28 Вт	40 - 4000K
A00 - блок аварийного питания	036 - 36 Вт	50 - 5000K
D01 - диммирование по DALI	048 - 48 Вт	

Конструктор исполнений - Опал:

V1-10-70582-03xxx-67yyzz

Исполнение	Мощность	КЦТ
xxx:	yyy:	zz:
GOP - стандартное исполнение	028 - 28 Вт	40 - 4000K
G0A - блок аварийного питания	036 - 36 Вт	50 - 5000K
G0D - диммирование по DALI	048 - 48 Вт	



Iron GL 1,2 м

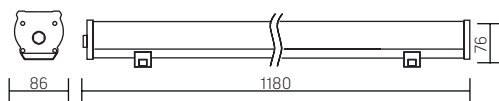

Основные артикулы:

Артикул	Мощность, Вт	КЦТ, К	Световой поток, лм	Рассеиватель
V1-I0-70581-03000-6703640	36	4000	4600	
V1-I0-70581-03000-6703650	36	5000	4600	
V1-I0-70581-03000-6704440	44	4000	5700	
V1-I0-70581-03000-6704450	44	5000	5700	
V1-I0-70581-03000-6706240	62	4000	8000	
V1-I0-70581-03000-6706250	62	5000	8000	
V1-I0-70581-03GOP-6703640	36	4000	3300	Опал
V1-I0-70581-03GOP-6703650	36	5000	3300	Опал
V1-I0-70581-03GOP-6704440	44	4000	4000	Опал
V1-I0-70581-03GOP-6704450	44	5000	4000	Опал
V1-I0-70581-03GOP-6706240	62	4000	5700	Опал
V1-I0-70581-03GOP-6706250	62	5000	5700	Опал

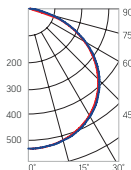

Конструктор исполнений:

V1-I0-70581-03xxx-67yyzz

Исполнение xxx:	Мощность ууу:	КЦТ zz:
000 - стандартное исполнение	036 - 36 Вт	40 - 4000K
A00 - блок аварийного питания	044 - 44 Вт	50 - 5000K
D01 - диммирование по DALI	062 - 62 Вт	

Конструктор исполнений - Опал:

V1-I0-70581-03xxx-67yyzz

Исполнение xxx:	Мощность ууу:	КЦТ zz:
GOP - стандартное исполнение	036 - 36 Вт	40 - 4000K
GOA - блок аварийного питания	044 - 44 Вт	50 - 5000K
GOD - диммирование по DALI	062 - 62 Вт	

EM DALI

Iron GL 1,5 м

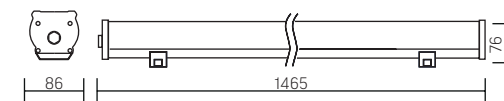

Основные артикулы:

Артикул	Мощность, Вт	КЦТ, К	Световой поток, лм	Рассеиватель
V1-I0-70580-03000-6704440	44	4000	5700	
V1-I0-70580-03000-6704450	44	5000	5700	
V1-I0-70580-03000-6705640	56	4000	7200	
V1-I0-70580-03000-6705650	56	5000	7200	
V1-I0-70580-03000-6708040	80	4000	10400	
V1-I0-70580-03000-6708050	80	5000	10400	
V1-I0-70580-03GOP-6704440	44	4000	4000	Опал
V1-I0-70580-03GOP-6704450	44	5000	4000	Опал
V1-I0-70580-03GOP-6705640	56	4000	5100	Опал
V1-I0-70580-03GOP-6705650	56	5000	5100	Опал
V1-I0-70580-03GOP-6708040	80	4000	7300	Опал
V1-I0-70580-03GOP-6708050	80	5000	7300	Опал

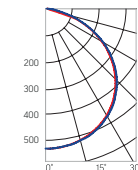

Конструктор исполнений:

V1-I0-70580-03xxx-67yyzz

Исполнение xxx:	Мощность ууу:	КЦТ zz:
000 - стандартное исполнение	044 - 44 Вт	40 - 4000K
A00 - блок аварийного питания	056 - 56 Вт	50 - 5000K
D01 - диммирование по DALI	080 - 80 Вт	

Конструктор исполнений - Опал:

V1-I0-70580-03xxx-67yyzz

Исполнение xxx:	Мощность ууу:	КЦТ zz:
GOP - стандартное исполнение	044 - 44 Вт	40 - 4000K
GOA - блок аварийного питания	056 - 56 Вт	50 - 5000K
GOD - диммирование по DALI	080 - 80 Вт	

EM DALI

Iron GL Lens 0,9 м

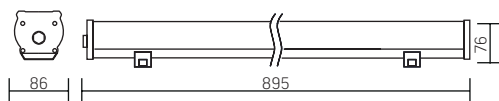

Основные артикулы:

Артикул	Мощность, Вт	КЦТ, К	Световой поток, лм	КСС
V1-I0-70582-03L14-6702840	28	4000	3300	овал 92°x35°
V1-I0-70582-03L14-6702850	28	5000	3300	овал 92°x35°
V1-I0-70582-03L14-6703640	36	4000	4100	овал 92°x35°
V1-I0-70582-03L14-6703650	36	5000	4100	овал 92°x35°
V1-I0-70582-03L14-6704840	48	4000	4900	овал 92°x35°
V1-I0-70582-03L14-6704850	48	5000	4900	овал 92°x35°

Конструктор исполнений:

V1-I0-70582-03wxx-67yyzz

Исполнение	КСС	Мощность	КЦТ
w:	xx:	yy:	zz:
L - стандартное исполнение	01 - 15°	028 - 28 Вт	40 - 4000К
A - блок аварийного питания	02 - 30°	036 - 36 Вт	50 - 5000К
D - диммирование по DALI	03 - 45°	048 - 48 Вт	
	12 - овал 89°x115°		
	13 - овал 58°x121°		
	14 - овал 92°x35°		
	15 - узкая асимметричная		
	16 - асимметричная		
	17 - кососвет		

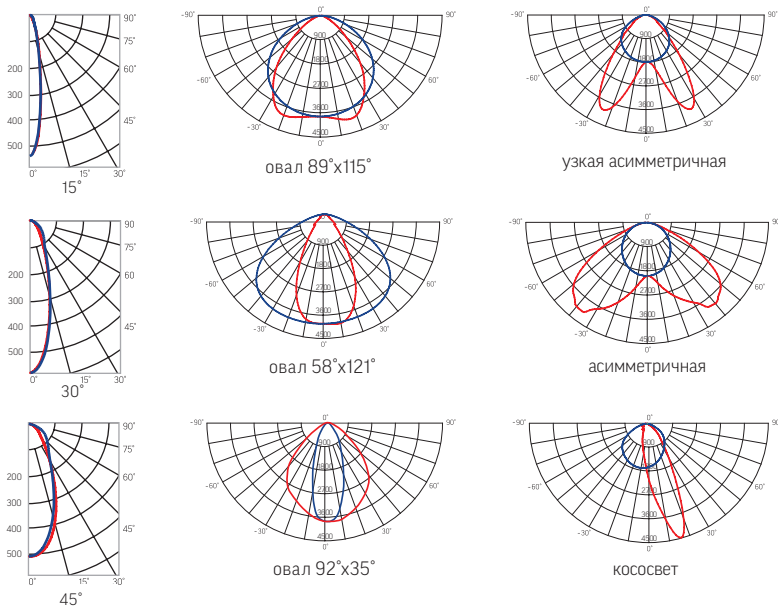

Iron GL Lens 1,2 м

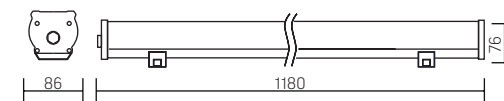

Основные артикулы:

Артикул	Мощность, Вт	КЦТ, К	Световой поток, лм	КСС
V1-I0-70581-03L14-6703640	36	4000	4300	овал 92°x35°
V1-I0-70581-03L14-6703650	36	5000	4300	овал 92°x35°
V1-I0-70581-03L14-6704440	44	4000	5100	овал 92°x35°
V1-I0-70581-03L14-6704450	44	5000	5100	овал 92°x35°
V1-I0-70581-03L14-6706240	62	4000	6900	овал 92°x35°
V1-I0-70581-03L14-6706250	62	5000	6900	овал 92°x35°

Конструктор исполнений:

V1-I0-70581-03wxx-67yyzz

Исполнение	КСС	Мощность	КЦТ
w:	xx:	yy:	zz:
L - стандартное исполнение	01 - 15°	036 - 36 Вт	40 - 4000К
A - блок аварийного питания	02 - 30°	044 - 44 Вт	50 - 5000К
D - диммирование по DALI	03 - 45°	062 - 62 Вт	
	12 - овал 89°x115°		
	13 - овал 58°x121°		
	14 - овал 92°x35°		
	15 - узкая асимметричная		
	16 - асимметричная		
	17 - кососвет		

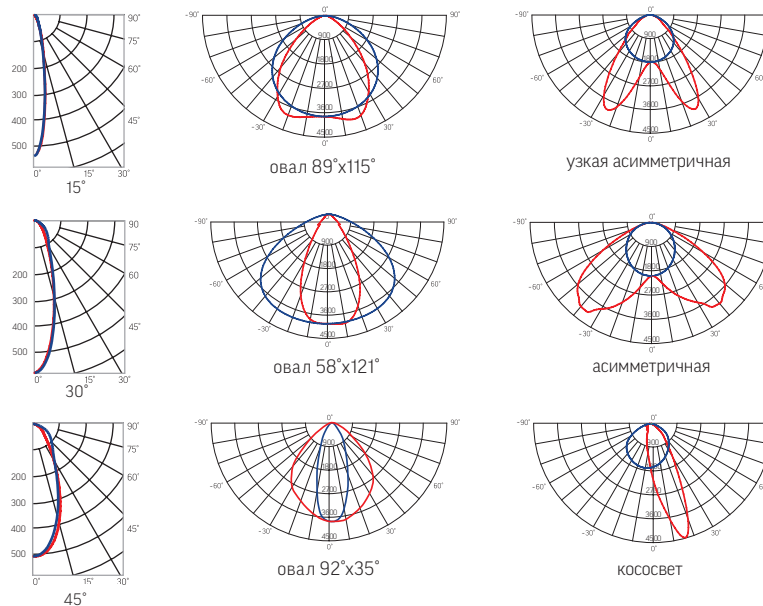

Iron GL Lens 1,5 м

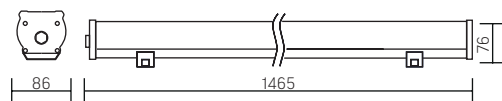

Основные артикулы:

Артикул	Мощность, Вт	КЦТ, К	Световой поток, лм	КСС
V1-I0-70580-03L14-6704440	44	4000	5300	овал 92°x35°
V1-I0-70580-03L14-6704450	44	5000	5300	овал 92°x35°
V1-I0-70580-03L14-6705640	56	4000	6500	овал 92°x35°
V1-I0-70580-03L14-6705650	56	5000	6500	овал 92°x35°
V1-I0-70580-03L14-6708040	80	4000	8500	овал 92°x35°
V1-I0-70580-03L14-6708050	80	5000	8500	овал 92°x35°

Конструктор исполнений:

V1-I0-70580-03wxx-67yyzz

Исполнение	КСС	Мощность	КЦТ
w:	xx:	yy:	zz:
L - стандартное исполнение	01 - 15°	044 - 44 Вт	40 - 4000K
A - блок аварийного питания	02 - 30°	056 - 56 Вт	50 - 5000K
D - диммирование по DALI	03 - 45°	080 - 80 Вт	
	12 - овал 89°x115°		
	13 - овал 58°x121°		
	14 - овал 92°x35°		
	15 - узкая асимметричная		
	16 - асимметричная		
	17 - кососвет		

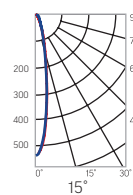

15°

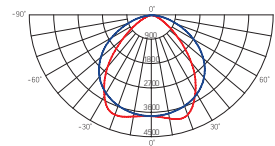

овал 89°x115°

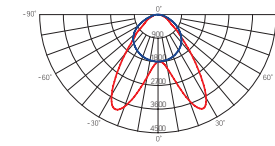

узкая асимметричная

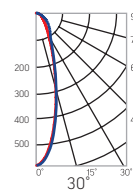

30°

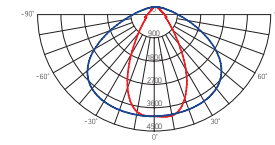

овал 58°x121°

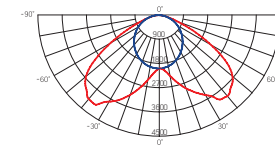

асимметричная

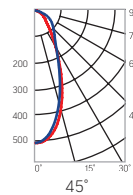

45°

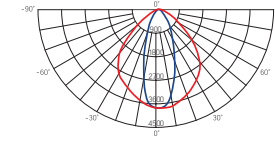

овал 92°x35°

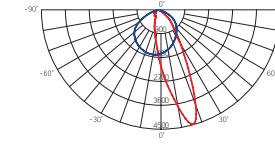

кососвет

Iron GL CLEANpro 1,2 м



НОВИНКА

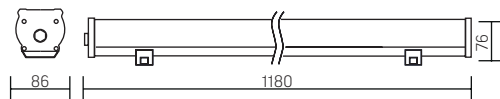

Основные артикулы:

Артикул	Мощность, Вт	КЦТ, К	Световой поток, лм	Рассеиватель
V1-I0-72581-03000-6703640	36	4000	4600	
V1-I0-72581-03000-6703650	36	5000	4600	
V1-I0-72581-03000-6704440	44	4000	5700	
V1-I0-72581-03000-6704450	44	5000	5700	
V1-I0-72581-03000-6706240	62	4000	8000	
V1-I0-72581-03000-6706250	62	5000	8000	
V1-I0-72581-03GOP-6703640	36	4000	3300	Опал
V1-I0-72581-03GOP-6703650	36	5000	3300	Опал
V1-I0-72581-03GOP-6704440	44	4000	4000	Опал
V1-I0-72581-03GOP-6704450	44	5000	4000	Опал
V1-I0-72581-03GOP-6706240	62	4000	5700	Опал
V1-I0-72581-03GOP-6706250	62	5000	5700	Опал

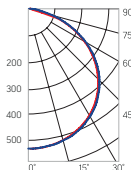

Конструктор исполнений:

V1-I0-72581-03xxx-67уууууууууу

Исполнение	Мощность	КЦТ
xxx:	ууу:	zz:
000 - стандартное исполнение	036 - 36 Вт	40 - 4000К
A00 - блок аварийного питания	044 - 44 Вт	50 - 5000К
D01 - диммирование по DALI	062 - 62 Вт	
GOP - стандартное исполнение (Опал)		
GOA - блок аварийного питания (Опал)		
GOD - диммирование по DALI (Опал)		

EM DALI

Серия CLEANpro – олеофобное (грязеотталкивающее) покрытие на стекле:

- блокирует адгезию воды и грязи;
- снижает адгезию копоти, сажи, жира и т.д.;
- минимизирует усилия по очистке светильников на «грязных» производствах;
- устойчиво к истиранию, термошоку, УФ, влажности, органическим растворителям, кислотам.

Iron GL Lens CLEANpro 1,2 м



НОВИНКА

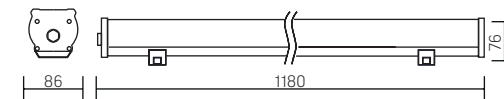

Основные артикулы:

Артикул	Мощность, Вт	КЦТ, К	Световой поток, лм	КСС
V1-I0-72581-03L14-6703640	36	4000	4300	овал 92°x35°
V1-I0-72581-03L14-6703650	36	5000	4300	овал 92°x35°
V1-I0-72581-03L14-6704440	44	4000	5100	овал 92°x35°
V1-I0-72581-03L14-6704450	44	5000	5100	овал 92°x35°
V1-I0-72581-03L14-6706240	62	4000	6900	овал 92°x35°
V1-I0-72581-03L14-6706250	62	5000	6900	овал 92°x35°

Конструктор исполнений:

V1-I0-72581-03wxx-67уууууууууу

Исполнение	КСС	Мощность	КЦТ
w:	xx:	ууу:	zz:
L - стандартное исполнение	01 - 15°	036 - 36 Вт	40 - 4000К
A - блок аварийного питания	02 - 30°	044 - 44 Вт	50 - 5000К
D - диммирование по DALI	03 - 45°	062 - 62 Вт	
12 - овал 89°x115°			
13 - овал 58°x121°			
14 - овал 92°x35°			
15 - узкая асимметричная			
16 - асимметричная			
17 - кососвет			

EM DALI

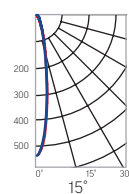

овал 89°x115°

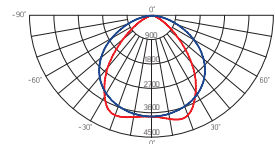

узкая асимметричная

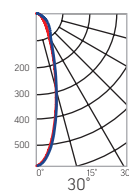
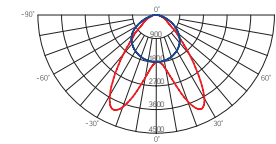

овал 58°x121°

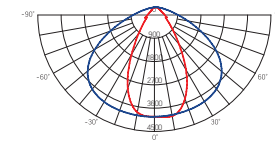

асимметричная

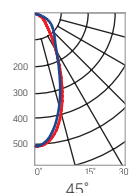
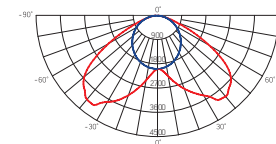

овал 92°x35°

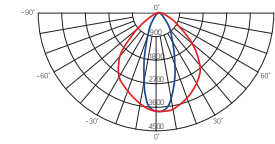

кососвет

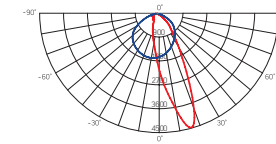

IRON 3.0

Линейный светильник
Алюминиевый экструзионный корпус
IP66/67



Размеры

16Вт **24Вт**



0,6 м

30Вт **35Вт**

45Вт **52Вт**



1,2 м

Исполнения

DALI

Диммирование по протоколу DALI

EM

Аварийное исполнение



low voltage

Низковольтное исполнение

Оптика

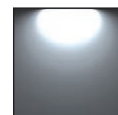

Прозрачный
рассеиватель

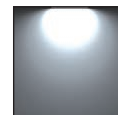

Рассеиватель
Опал

Цветовая
температура

4000K
Нейтральный белый

5000K
Холодный белый

НОВИНКА

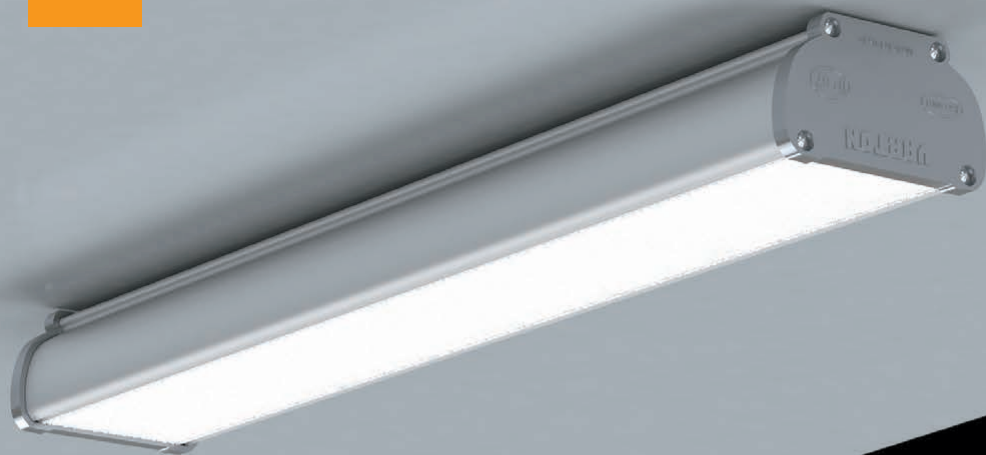

Iron 3.0 0,6 м

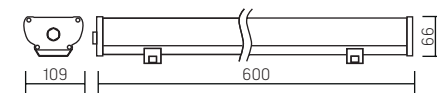

Основные артикулы:

Артикул	Мощность, Вт	КЦТ, К	Световой поток, лм	Рассеиватель	Исполнение
V1-IA-7HE71-03G02-6701640	16	4000	1800	Опал	
V1-IA-7HE71-03G02-6701650	16	5000	1800	Опал	
V1-IA-7HE71-03A02-6701640	16	4000	1800	Опал	EM 1h
V1-IA-7HE71-03A02-6701650	16	5000	1800	Опал	EM 1h
V1-IA-7HE71-03G02-6702440	24	4000	2600	Опал	
V1-IA-7HE71-03G02-6702450	24	5000	2600	Опал	
V1-IA-7HE71-03A02-6702440	24	4000	2600	Опал	EM 1h
V1-IA-7HE71-03A02-6702450	24	5000	2600	Опал	EM 1h
V1-IA-7HE71-03G00-6701640	16	4000	2100	Прозрачный	
V1-IA-7HE71-03G00-6701650	16	5000	2100	Прозрачный	
V1-IA-7HE71-03A00-6701640	16	4000	2100	Прозрачный	EM 1h
V1-IA-7HE71-03A00-6701650	16	5000	2100	Прозрачный	EM 1h
V1-IA-7HE71-03G00-6702440	24	4000	3100	Прозрачный	
V1-IA-7HE71-03G00-6702450	24	5000	3100	Прозрачный	
V1-IA-7HE71-03A00-6702440	24	4000	3100	Прозрачный	EM 1h
V1-IA-7HE71-03A00-6702450	24	5000	3100	Прозрачный	EM 1h

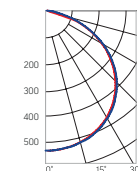

Описание

Промышленный линейный светильник на базе алюминиевого профиля. Следующее поколение серии Iron (сниженная цена, оптимизированный ассортимент). Рассеиватель: прозрачный / опал (поликарбонат).

Назначение

Освещение производственных помещений с повышенной влажностью и запыленностью, а также с повышенными требованиями к надежности светильников. Высота подвеса 3-6 м.

Монтаж

Подвесной или накладной с помощью монтажных скоб из нержавеющей стали (входят в комплект поставки).

Из светильника выведен провод длиной 0,5м для подключения к сети.

Характеристики

Класс защиты от поражения электрическим током: I

Степень защиты: IP66/IP67

Тип климатического исполнения: УХЛ1

Диапазон рабочих температур окружающей среды: -40°C ... +45°C

(Для исполнений с блоком аварийного питания: +1°C ... +45°C)

Диапазон входного напряжения (AC): 176 - 264 В (50 Гц)

Коэффициент мощности: >0,95

Коэффициент пульсации: <5%

Индекс цветопередачи: >80

Гарантия: 5 лет (подробнее о гарантии на стр. 394)

Конструктор исполнений:

V1-IA-7HE71-03www-67yyzz

Исполнение

ww:

G0 - стандартное исполнение

A0 - блок аварийного питания

DO - управление по DALI

VO - AC+DC 24-36V (только для 16 Вт)

Рассеиватель

x:

2 - опал

0 - прозрачный

Мощность

yyy:

016 - 16 Вт

024 - 24 Вт

КЦТ

zz:

40 - 4000К

50 - 5000К



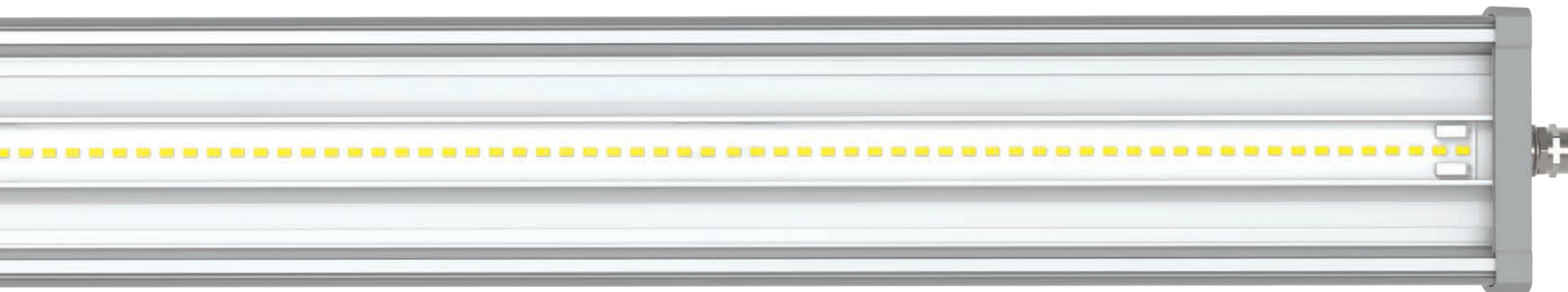

IRON 2.0

Линейный светильник
Алюминиевый экструзионный корпус
IP66/67



Размеры

28Вт **36Вт** **48Вт**



0,9 м

36Вт **44Вт** **62Вт**



1,2 м

44Вт **56Вт** **80Вт**



1,5 м

Исполнения

- DALI**
Диммирование по протоколу DALI
- EM**
Аварийное исполнение

Цветовая температура

- 4000К
Нейтральный белый
- 5000К
Холодный белый

Оптика

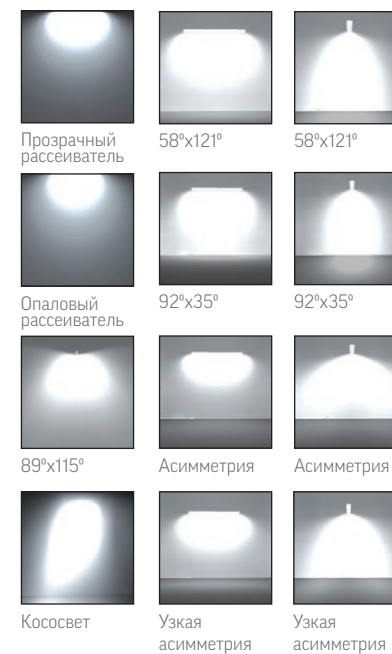

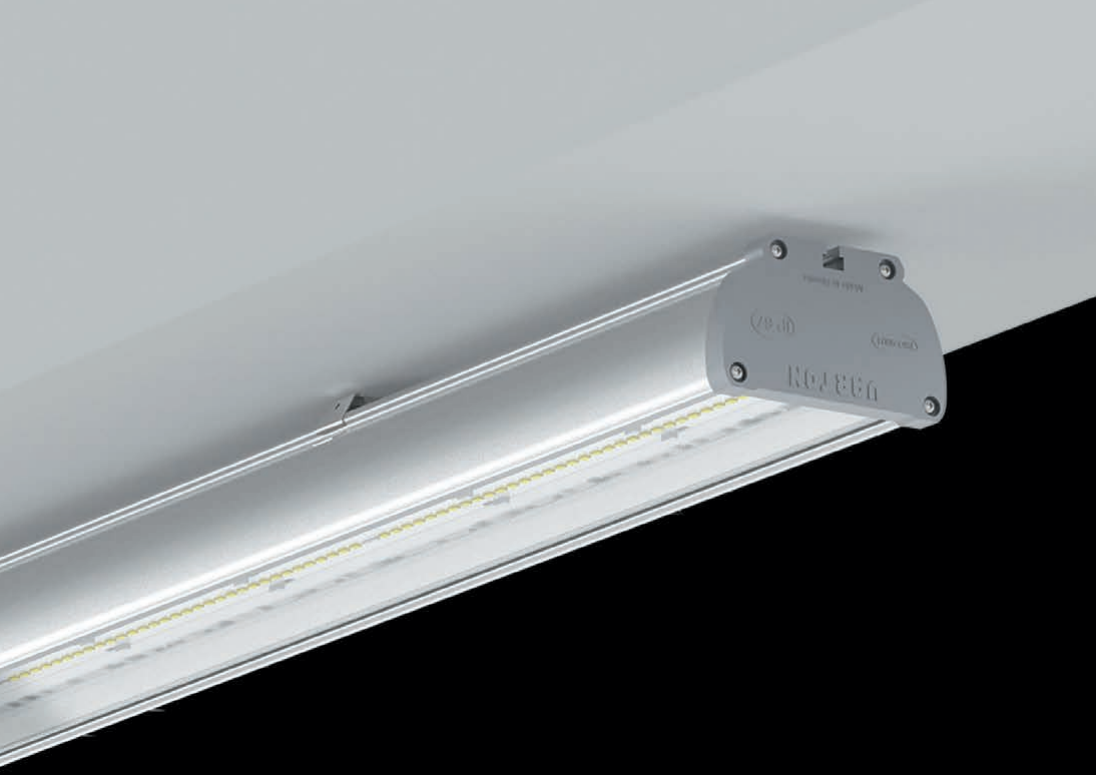

Iron 2.0 0,9 м



Основные артикулы:

Артикул	Мощность, Вт	КЦТ, К	Световой поток, лм	Рассеиватель
V1-IA-70157-03000-6702840	28	3700	4000	Прозрачный
V1-IA-70157-03000-6702850	28	3700	5000	Прозрачный
V1-IA-70157-03000-6703640	36	4600	4000	Прозрачный
V1-IA-70157-03000-6703650	36	4600	5000	Прозрачный
V1-IA-70157-03000-6704840	48	6000	4000	Прозрачный
V1-IA-70157-03000-6704850	48	6000	5000	Прозрачный
V1-IO-70157-03G02-6702840	28	2800	4000	Опал
V1-IO-70157-03G02-6702850	28	2800	5000	Опал
V1-IO-70157-03G02-6703640	36	3700	4000	Опал
V1-IO-70157-03G02-6703650	36	3700	5000	Опал
V1-IO-70157-03G02-6704840	48	5100	4000	Опал
V1-IO-70157-03G02-6704850	48	5100	5000	Опал

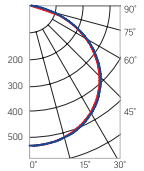

Описание

Промышленный линейный светильник на базе алюминиевого профиля с широким ассортиментом мощностей и КСС.

Рассеиватель: прозрачный (акрил) / опал (поликарбонат).

Версия Iron 2.0 Lens: линзы из акрила под рассеивателем.

Назначение

Освещение производственных помещений с повышенной влажностью и запыленностью, а также с повышенными требованиями к надежности светильников.

Высота подвеса 3-6 м.

Монтаж

Подвесной или накладной с помощью монтажных скоб из нержавеющей стали (входят в комплект поставки).

Из светильника выведен провод длиной 0,5 м для подключения к сети.

Характеристики

Класс защиты от поражения электрическим током: I

Степень защиты: IP66/IP67

Тип климатического исполнения: УХЛ1

Диапазон рабочих температур окружающей среды: -40°C ... +45°C

(Для исполнений с блоком аварийного питания: +1°C ... +45°C)

Диапазон входного напряжения (AC): 176 - 264 В (50 Гц)

Коэффициент мощности: >0,95

Коэффициент пульсации: <5%

Индекс цветопередачи: >80

Гарантия: 5 лет (подробнее о гарантии на стр. 394)

Конструктор исполнений - Прозрачный:

V1-IA-70157-03xxx-67yyzz

Исполнение	Мощность	КЦТ
xxx:	ууу:	zz:
000 - стандартное исполнение	028 - 28 Вт	40 - 4000К
A00 - блок аварийного питания	036 - 36 Вт	50 - 5000К
D00 - диммирование по DALI	048 - 48 Вт	

Конструктор исполнений - Опал:

V1-IO-70157-03xxx-67yyzz

Исполнение	Мощность	КЦТ
xxx:	ууу:	zz:
G02 - стандартное исполнение	028 - 28 Вт	40 - 4000К
GA2 - блок аварийного питания	036 - 36 Вт	50 - 5000К
GD2 - диммирование по DALI	048 - 48 Вт	



Iron 2.0 1,2 м

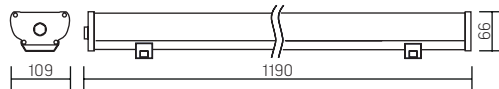

Основные артикулы:

Артикул	Мощность, Вт	КЦТ, К	Световой поток, лм	Рассеиватель
V1-IA-70156-03000-6703640	36	4900	4000	Прозрачный
V1-IA-70156-03000-6703650	36	4900	5000	Прозрачный
V1-IA-70156-03000-6704440	44	6200	4000	Прозрачный
V1-IA-70156-03000-6704450	44	6200	5000	Прозрачный
V1-IA-70156-03000-6706240	62	8200	4000	Прозрачный
V1-IA-70156-03000-6706250	62	8200	5000	Прозрачный
V1-IO-70156-03G02-6703640	36	3700	4000	Опал
V1-IO-70156-03G02-6703650	36	3700	5000	Опал
V1-IO-70156-03G02-6704440	44	4800	4000	Опал
V1-IO-70156-03G02-6704450	44	4800	5000	Опал
V1-IO-70156-03G02-6706240	62	6300	4000	Опал
V1-IO-70156-03G02-6706250	62	6300	5000	Опал

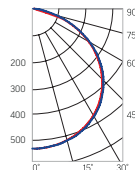

Конструктор исполнений - Прозрачный:

V1-IA-70156-03xxx-67уууууу

Исполнение xxx:	Мощность ууу:	КЦТ zz:
000 - стандартное исполнение	036 - 36 Вт	40 - 4000К
A00 - блок аварийного питания	044 - 44 Вт	50 - 5000К
D00 - диммирование по DALI	062 - 62 Вт	

Конструктор исполнений - Опал:

V1-IO-70156-03xxx-67уууууу

Исполнение xxx:	Мощность ууу:	КЦТ zz:
G02 - стандартное исполнение	036 - 36 Вт	40 - 4000К
GA2 - блок аварийного питания	044 - 44 Вт	50 - 5000К
GD2 - диммирование по DALI	062 - 62 Вт	

EM DALI

Iron 2.0 1,5 м

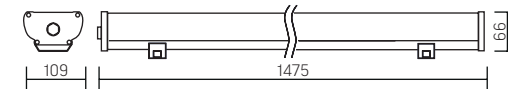

Основные артикулы:

Артикул	Мощность, Вт	КЦТ, К	Световой поток, лм	Рассеиватель
V1-IA-70155-03000-6704440	44	6200	4000	Прозрачный
V1-IA-70155-03000-6704450	44	6200	5000	Прозрачный
V1-IA-70155-03000-6705640	56	8000	4000	Прозрачный
V1-IA-70155-03000-6705650	56	8000	5000	Прозрачный
V1-IA-70155-03000-6708040	80	10300	4000	Прозрачный
V1-IA-70155-03000-6708050	80	10300	5000	Прозрачный
V1-IO-70155-03G02-6704440	44	4700	4000	Опал
V1-IO-70155-03G02-6704450	44	4700	5000	Опал
V1-IO-70155-03G02-6705640	56	6400	4000	Опал
V1-IO-70155-03G02-6705650	56	6400	5000	Опал
V1-IO-70155-03G02-6708040	80	8600	4000	Опал
V1-IO-70155-03G02-6708050	80	8600	5000	Опал

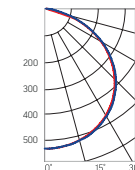

Конструктор исполнений - Прозрачный:

V1-IA-70155-03xxx-67уууууу

Исполнение xxx:	Мощность ууу:	КЦТ zz:
000 - стандартное исполнение	044 - 44 Вт	40 - 4000К
A00 - блок аварийного питания	056 - 56 Вт	50 - 5000К
D00 - диммирование по DALI	080 - 80 Вт	

Конструктор исполнений - Опал:

V1-IO-70155-03xxx-67уууууу

Исполнение xxx:	Мощность ууу:	КЦТ zz:
G02 - стандартное исполнение	044 - 44 Вт	40 - 4000К
GA2 - блок аварийного питания	056 - 56 Вт	50 - 5000К
GD2 - диммирование по DALI	080 - 80 Вт	

EM DALI

Iron 2.0 Lens 0,9 м

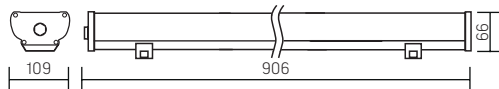

Основные артикулы:

Артикул	Мощность, Вт	КЦТ, К	Световой поток, лм	КСС
V1-IA-70157-03L14-6702840	28	3600	4000	овал 92°x35°
V1-IA-70157-03L14-6702850	28	3600	5000	овал 92°x35°
V1-IA-70157-03L14-6703640	36	4400	4000	овал 92°x35°
V1-IA-70157-03L14-6703650	36	4400	5000	овал 92°x35°
V1-IA-70157-03L14-6704840	48	5300	4000	овал 92°x35°
V1-IA-70157-03L14-6704850	48	5300	5000	овал 92°x35°

Конструктор исполнений:

V1-IA-70157-03wxx-67yyzz

Исполнение	КСС	Мощность	КЦТ
w:	xx:	yy:	zz:
L - стандартное исполнение	12 - овал 89°x115°	028 - 28 Вт	40 - 4000К
A - блок аварийного питания	13 - овал 58°x121°	036 - 36 Вт	50 - 5000К
D - диммирование по DALI	14 - овал 92°x35°	048 - 48 Вт	
	15 - узкая асимметричная		
	16 - асимметричная		
	17 - кососвет		

EM DALI

Iron 2.0 Lens 1,2 м

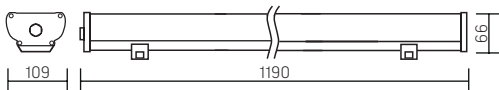

Основные артикулы:

Артикул	Мощность, Вт	КЦТ, К	Световой поток, лм	КСС
V1-IA-70156-03L14-6703640	36	4700	4000	овал 92°x35°
V1-IA-70156-03L14-6703650	36	4700	5000	овал 92°x35°
V1-IA-70156-03L14-6704440	44	6000	4000	овал 92°x35°
V1-IA-70156-03L14-6704450	44	6000	5000	овал 92°x35°
V1-IA-70156-03L14-6706240	62	8300	4000	овал 92°x35°
V1-IA-70156-03L14-6706250	62	8300	5000	овал 92°x35°

Конструктор исполнений:

V1-IA-70156-03wxx-67yyzz

Исполнение	КСС	Мощность	КЦТ
w:	xx:	yy:	zz:
L - стандартное исполнение	12 - овал 89°x115°	036 - 36 Вт	40 - 4000К
A - блок аварийного питания	13 - овал 58°x121°	044 - 44 Вт	50 - 5000К
D - диммирование по DALI	14 - овал 92°x35°	062 - 62 Вт	
	15 - узкая асимметричная		
	16 - асимметричная		
	17 - кососвет		

EM DALI

Iron 2.0 Lens 1,5 м

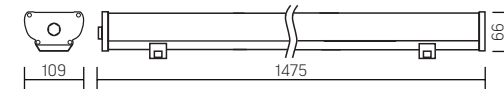

Основные артикулы:

Артикул	Мощность, Вт	КЦТ, К	Световой поток, лм	КСС
V1-IA-70155-03L14-6704440	44	5700	4000	овал 92°x35°
V1-IA-70155-03L14-6704450	44	5700	5000	овал 92°x35°
V1-IA-70155-03L14-6705640	56	6900	4000	овал 92°x35°
V1-IA-70155-03L14-6705650	56	6900	5000	овал 92°x35°
V1-IA-70155-03L14-6708040	80	8900	4000	овал 92°x35°
V1-IA-70155-03L14-6708050	80	8900	5000	овал 92°x35°

Конструктор исполнений:

V1-IA-70155-03wxx-67yyzz

Исполнение	КСС	Мощность	КЦТ
w:	xx:	yy:	zz:
L - стандартное исполнение	12 - овал 89°x115°	044 - 44 Вт	40 - 4000К
A - блок аварийного питания	13 - овал 58°x121°	056 - 56 Вт	50 - 5000К
D - диммирование по DALI	14 - овал 92°x35°	080 - 80 Вт	
	15 - узкая асимметричная		
	16 - асимметричная		
	17 - кососвет		

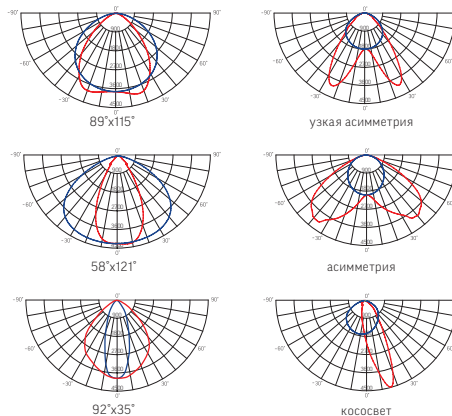

НОВИНКА



Описание

Промышленный линейный светильник на базе алюминиевого профиля с функцией управления цветовой температурой по протоколу DALI-DT8. Рассеиватель - прозрачный поликарбонат.

Назначение

Освещение производственных помещений с повышенной влажностью и запыленностью, а также с повышенными требованиями к надежности светильников, высота подвеса 3-6 м.

Монтаж

Подвесной или накладной с помощью монтажных скоб из нержавеющей стали (входят в комплект поставки). Из светильника выведен провод длиной 0,5м для подключения к сети.

Характеристики:

- Класс защиты от поражения электрическим током: I
- Степень защиты: IP66/IP67
- Тип климатического исполнения: УХЛ1
- Диапазон рабочих температур окружающей среды: -40°C ... +45°C
- Диапазон входного напряжения (АС): 198 - 264 В (50 Гц)
- Коэффициент мощности: >0,95
- Коэффициент пульсации: <5%
- Индекс цветопередачи: >80
- Протокол управления DALI DT8
- Гарантия: 5 лет (подробнее о гарантии на стр. 394)

Iron Tunable White 0,6 м

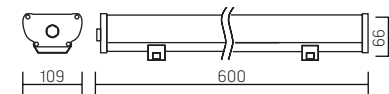

Артикул	Мощность, Вт	КЦТ, К	Световой поток, лм
V1-10-70073-03000-67028TW	28	2700-6500	3100

DALI

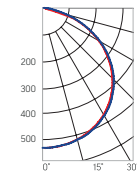

Iron Tunable White 1,2 м

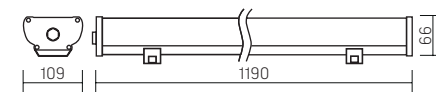

Артикул	Мощность, Вт	КЦТ, К	Световой поток, лм
V1-10-70072-03000-67054TW	54	2700-6500	6000

DALI

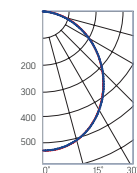

Крепления для светодиодных светильников серий Iron, Iron 2.0, Iron 3.0, Iron GL, Iron Tunable White



V4-10-70.0087.IR0-0001
Поворотное крепление для 1 светильника
Размер крепления 192x45x80мм
Угол поворота 180°, шаг 15°

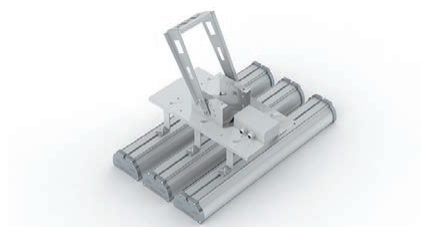

V4-10-70.0002.IR0-0002
Поворотное крепление для 3 светильников
Размер крепления 385x362x276мм
(при положении скобы перпендикулярно светильникам)
Угол поворота 180°, шаг 15°

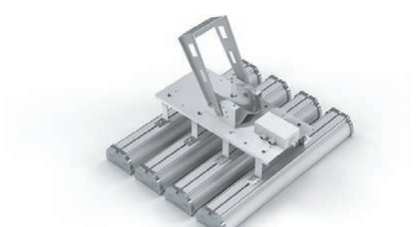

V4-10-70.0002.IR0-0003
Поворотное крепление для 4 светильников
Размер крепления 465x362x276мм
(при положении скобы перпендикулярно светильникам)
Угол поворота 180°, шаг 15°

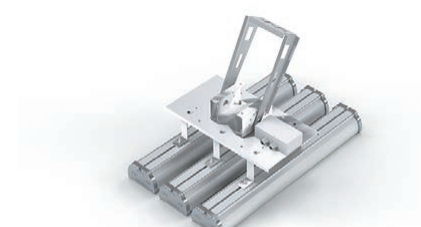

Возможность разворота скобы
на 90° для удобства монтажа



V4-10-70.0003.IR0-0004
Подвесное крепление для 1 светильника
(комплект из 2 колец с гайками)

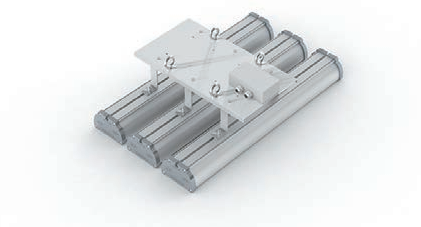

V4-10-70.0004.IR0-0001
Подвесное крепление для 3 светильников
Размер крепления 385x123x276мм

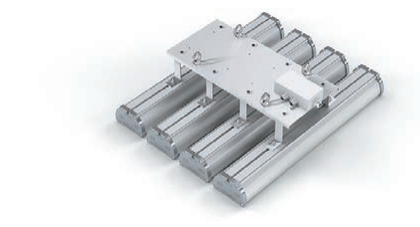

V4-10-70.0003.IR0-0003
Подвесное крепление для 4 светильников
Размер крепления 465x123x276мм

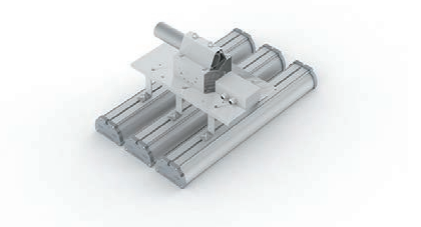

V4-10-70.0003.IR0-0001
Консольное крепление для 3 светильников
Размер крепления 385x220x276мм
Установка на консоль диаметром 40÷50мм

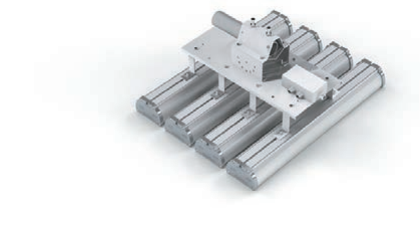

V4-10-70.0003.IR0-0002
Консольное крепление для 4 светильников
Размер крепления 465x220x276мм
Установка на консоль диаметром 40÷50мм

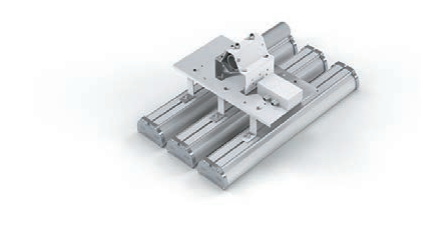

Возможность разворота консоли
на 90° для удобства монтажа



LT-02

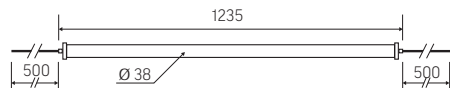

Артикул	Мощность, Вт	КЦТ, К	Световой поток, лм	Исполнение
V1-I0-70540-02000-6502740	27	4000	3500	одиночная проводка
V1-I2-70540-02000-6502740	27	4000	3500	сквозная проводка

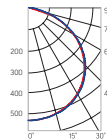

Крепление для подвешного/накладного монтажа в комплекте



Описание

Линейный светильник для животноводческих комплексов. Корпус - трубка из ПММА (акрила), устойчивого к аммиачным испарениям и прочим химически агрессивным средам.

Назначение

Освещение в цехах содержания животных в агропромышленности.

Монтаж

Подвесной с помощью хомутов из оцинкованной стали (входят в комплект поставки). Из светильника выведен провод длиной 0,5м для подключения к сети. Доступно исполнение со сквозной проводкой.

Характеристики:

Класс защиты от поражения электрическим током: II

Степень защиты: IP66/IP67

Тип климатического исполнения: УХЛ1

Диапазон рабочих температур окружающей среды: -20°C ... +45°C

Диапазон входного напряжения (АС): 198 - 264 В (50 Гц)

Коэффициент мощности: >0,9

Коэффициент пульсации: <25%

Индекс цветопередачи: >80

Гарантия: 3 года (подробнее о гарантии на стр. 394)



OLYMP 2.0

Алюминиевый экструзионный корпус
Поворотная монтажная скоба
IP65



Доступные мощности

50Вт	75Вт	100Вт
125Вт	150Вт	175Вт
200Вт	250Вт	300Вт

Исполнения

DALI Диммирование по протоколу DALI

Цветовая температура

- 4000К
Нейтральный белый
- 5000К
Холодный белый

Монтаж



На ровной поверхности

Оптика



30° 60° 90° 120° 30°x110°





Olymp 2.0 50 Вт

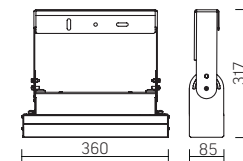

Основные артикулы:

Артикул	Мощность, Вт	КЦТ, К	Световой поток, лм	КСС
V1-10-70600-04L02-6505040	50	4000	6750	30°
V1-10-70600-04L02-6505050	50	5000	6750	30°
V1-10-70600-04L07-6505040	50	4000	6750	60°
V1-10-70600-04L07-6505050	50	5000	6750	60°
V1-10-70600-04L06-6505040	50	4000	6750	90°
V1-10-70600-04L06-6505050	50	5000	6750	90°
V1-10-70600-04L05-6505040	50	4000	6750	120°
V1-10-70600-04L05-6505050	50	5000	6750	120°
V1-10-70600-04L08-6505040	50	4000	6750	овал 30x110°
V1-10-70600-04L08-6505050	50	5000	6750	овал 30x110°

Конструктор исполнений:

V1-10-70600-04xyy-65050zz

Исполнение	КСС	КЦТ
x:	yy:	zz:
L - стандартное исполнение	02 - 30°	40 - 4000K
D - управление по DALI	07 - 60°	50 - 5000K
	06 - 90°	
	05 - 120°	
	08 - овал 30x110°	

DALI

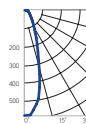

30°

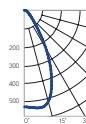

60°

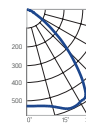

90°

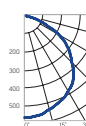

120°

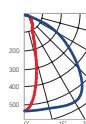

30°×110°

Описание

Универсальный промышленный светильник средней мощности с широким ассортиментом.

Назначение

Освещение производственных помещений, складов, открытых пространств.

Монтаж

На ровную поверхность с помощью поворотной монтажной скобы.

Угол поворота от 0° до 180° с шагом 7,5°.

Из светильника выведен провод длиной 0,3м для подключения к сети.

Характеристики

Класс защиты от поражения электрическим током: I

Степень защиты: IP65

Тип климатического исполнения: УХЛ1

Диапазон рабочих температур окружающей среды: -40°C ... +45°C

Диапазон входного напряжения (АС): 100 - 305 В (50 Гц)

Коэффициент мощности: >0,95

Коэффициент пульсации: <5%

Индекс цветопередачи: >70

Гарантия: 5 лет (подробнее о гарантии на стр. 394)

Оlymp 2.0 75 Вт

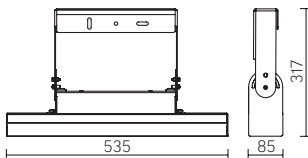

Основные артикулы:

Артикул	Мощность, Вт	КЦТ, К	Световой поток, лм	КСС
V1-I0-70601-04L02-6507540	75	4000	10125	30°
V1-I0-70601-04L02-6507550	75	5000	10125	30°
V1-I0-70601-04L07-6507540	75	4000	10125	60°
V1-I0-70601-04L07-6507550	75	5000	10125	60°
V1-I0-70601-04L06-6507540	75	4000	10125	90°
V1-I0-70601-04L06-6507550	75	5000	10125	90°
V1-I0-70601-04L05-6507540	75	4000	10125	120°
V1-I0-70601-04L05-6507550	75	5000	10125	120°
V1-I0-70601-04L08-6507540	75	4000	10125	овал 30x110°
V1-I0-70601-04L08-6507550	75	5000	10125	овал 30x110°

Конструктор исполнений: V1-I0-70601-04xyy-65075zz

Исполнение	КСС	КЦТ
x:	yy:	zz:
L - стандартное исполнение	02 - 30°	40 - 4000K
D - управление по DALI	07 - 60°	50 - 5000K
	06 - 90°	
	05 - 120°	
	08 - овал 30x110°	

DALI

Оlymp 2.0 100 Вт

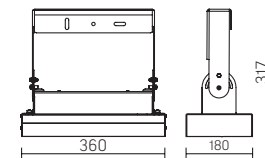

Основные артикулы:

Артикул	Мощность, Вт	КЦТ, К	Световой поток, лм	КСС
V1-I0-70602-04L02-6510040	100	4000	13500	30°
V1-I0-70602-04L02-6510050	100	5000	13500	30°
V1-I0-70602-04L07-6510040	100	4000	13500	60°
V1-I0-70602-04L07-6510050	100	5000	13500	60°
V1-I0-70602-04L06-6510040	100	4000	13500	90°
V1-I0-70602-04L06-6510050	100	5000	13500	90°
V1-I0-70602-04L05-6510040	100	4000	13500	120°
V1-I0-70602-04L05-6510050	100	5000	13500	120°
V1-I0-70602-04L08-6510040	100	4000	13500	овал 30x110°
V1-I0-70602-04L08-6510050	100	5000	13500	овал 30x110°

Конструктор исполнений: V1-I0-70602-04xyy-65100zz

Исполнение	КСС	КЦТ
x:	yy:	zz:
L - стандартное исполнение	02 - 30°	40 - 4000K
D - управление по DALI	07 - 60°	50 - 5000K
	06 - 90°	
	05 - 120°	
	08 - овал 30x110°	

DALI

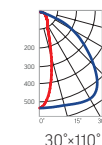
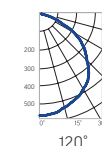
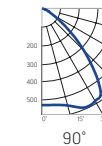
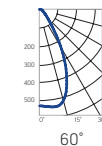
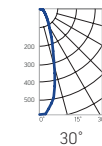
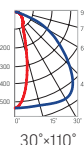
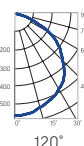
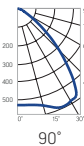
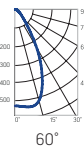
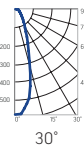

Olymp 2.0 125/150 Вт

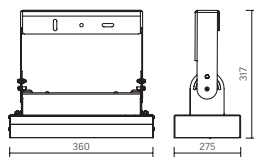

Основные артикулы:

Артикул	Мощность, Вт	КЦТ, К	Световой поток, лм	КСС
V1-10-70603-04L02-6512540	125	4000	17000	30°
V1-10-70603-04L02-6512550	125	5000	17000	30°
V1-10-70603-04L07-6512540	125	4000	17000	60°
V1-10-70603-04L07-6512550	125	5000	17000	60°
V1-10-70603-04L06-6512540	125	4000	17000	90°
V1-10-70603-04L06-6512550	125	5000	17000	90°
V1-10-70603-04L05-6512540	125	4000	17000	120°
V1-10-70603-04L05-6512550	125	5000	17000	120°
V1-10-70603-04L08-6512540	125	4000	17000	овал 30x110°
V1-10-70603-04L08-6512550	125	5000	17000	овал 30x110°
V1-10-70603-04L02-6515040	150	4000	20250	30°
V1-10-70603-04L02-6515050	150	5000	20250	30°
V1-10-70603-04L07-6515040	150	4000	20250	60°
V1-10-70603-04L07-6515050	150	5000	20250	60°
V1-10-70603-04L06-6515040	150	4000	20250	90°
V1-10-70603-04L06-6515050	150	5000	20250	90°
V1-10-70603-04L05-6515040	150	4000	20250	120°
V1-10-70603-04L05-6515050	150	5000	20250	120°
V1-10-70603-04L08-6515040	150	4000	20250	овал 30x110°
V1-10-70603-04L08-6515050	150	5000	20250	овал 30x110°

Конструктор исполнений (125 Вт):

V1-10-70603-04xyy-65125zz

Исполнение	КСС	КЦТ
x:	yy:	zz:
L - стандартное исполнение	02 - 30°	40 - 4000K
D - управление по DALI	07 - 60°	50 - 5000K
	06 - 90°	
	05 - 120°	
	08 - овал 30x110°	

Конструктор исполнений (150 Вт):

V1-10-70603-04xyy-65150zz

Исполнение	КСС	КЦТ
x:	yy:	zz:
L - стандартное исполнение	02 - 30°	40 - 4000K
D - управление по DALI	07 - 60°	50 - 5000K
	06 - 90°	
	05 - 120°	
	08 - овал 30x110°	

DALI

Olymp 2.0 175/200 Вт

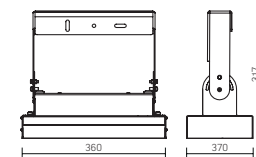

Основные артикулы:

Артикул	Мощность, Вт	КЦТ, К	Световой поток, лм	КСС
V1-10-70604-04L02-6517540	175	4000	24000	30°
V1-10-70604-04L02-6517550	175	5000	24000	30°
V1-10-70604-04L07-6517540	175	4000	24000	60°
V1-10-70604-04L07-6517550	175	5000	24000	60°
V1-10-70604-04L06-6517540	175	4000	24000	90°
V1-10-70604-04L06-6517550	175	5000	24000	90°
V1-10-70604-04L05-6517540	175	4000	24000	120°
V1-10-70604-04L05-6517550	175	5000	24000	120°
V1-10-70604-04L08-6517540	175	4000	24000	овал 30x110°
V1-10-70604-04L08-6517550	175	5000	24000	овал 30x110°
V1-10-70604-04L02-6520040	200	4000	27000	30°
V1-10-70604-04L02-6520050	200	5000	27000	30°
V1-10-70604-04L07-6520040	200	4000	27000	60°
V1-10-70604-04L07-6520050	200	5000	27000	60°
V1-10-70604-04L06-6520040	200	4000	27000	90°
V1-10-70604-04L06-6520050	200	5000	27000	90°
V1-10-70604-04L05-6520040	200	4000	27000	120°
V1-10-70604-04L05-6520050	200	5000	27000	120°
V1-10-70604-04L08-6520040	200	4000	27000	овал 30x110°
V1-10-70604-04L08-6520050	200	5000	27000	овал 30x110°

Конструктор исполнений (175 Вт):

V1-10-70604-04xyy-65175zz

Исполнение	КСС	КЦТ
x:	yy:	zz:
L - стандартное исполнение	02 - 30°	40 - 4000K
D - управление по DALI	07 - 60°	50 - 5000K
	06 - 90°	
	05 - 120°	
	08 - овал 30x110°	

Конструктор исполнений (200 Вт):

V1-10-70604-04xyy-65200zz

Исполнение	КСС	КЦТ
x:	yy:	zz:
L - стандартное исполнение	02 - 30°	40 - 4000K
D - управление по DALI	07 - 60°	50 - 5000K
	06 - 90°	
	05 - 120°	
	08 - овал 30x110°	

DALI

Оlymp 2.0 250 Вт

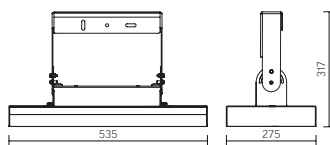

Основные артикулы:

Артикул	Мощность, Вт	КЦТ, К	Световой поток, лм	КСС
V1-I0-70608-04L02-6525040	250	4000	33750	30°
V1-I0-70608-04L02-6525050	250	5000	33750	30°
V1-I0-70608-04L07-6525040	250	4000	33750	60°
V1-I0-70608-04L07-6525050	250	5000	33750	60°
V1-I0-70608-04L06-6525040	250	4000	33750	90°
V1-I0-70608-04L06-6525050	250	5000	33750	90°
V1-I0-70608-04L05-6525040	250	4000	33750	120°
V1-I0-70608-04L05-6525050	250	5000	33750	120°
V1-I0-70608-04L08-6525040	250	4000	33750	овал 30x110°
V1-I0-70608-04L08-6525050	250	5000	33750	овал 30x110°

Конструктор исполнений:

V1-I0-70608-04хуу-65250zz

Исполнение	КСС	КЦТ
х:	уу:	zz:
L - стандартное исполнение	02 - 30°	40 - 4000К
D - управление по DALI	07 - 60°	50 - 5000К
	06 - 90°	
	05 - 120°	
	08 - овал 30x110°	

DALI

Оlymp 2.0 300 Вт

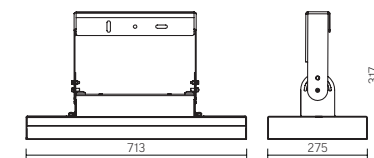

Основные артикулы:

Артикул	Мощность, Вт	КЦТ, К	Световой поток, лм	КСС
V1-I0-70605-04L02-6530040	300	4000	40500	30°
V1-I0-70605-04L02-6530050	300	5000	40500	30°
V1-I0-70605-04L07-6530040	300	4000	40500	60°
V1-I0-70605-04L07-6530050	300	5000	40500	60°
V1-I0-70605-04L06-6530040	300	4000	40500	90°
V1-I0-70605-04L06-6530050	300	5000	40500	90°
V1-I0-70605-04L05-6530040	300	4000	40500	120°
V1-I0-70605-04L05-6530050	300	5000	40500	120°
V1-I0-70605-04L08-6530040	300	4000	40500	овал 30x110°
V1-I0-70605-04L08-6530050	300	5000	40500	овал 30x110°

Конструктор исполнений:

V1-I0-70608-04хуу-65300zz

Исполнение	КСС	КЦТ
х:	уу:	zz:
L - стандартное исполнение	02 - 30°	40 - 4000К
D - управление по DALI	07 - 60°	50 - 5000К
	06 - 90°	
	05 - 120°	
	08 - овал 30x110°	

DALI

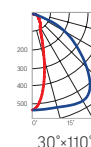
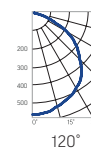
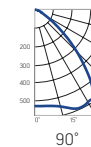
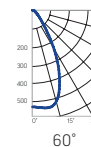
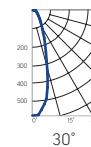
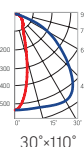
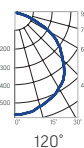
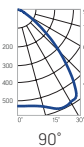
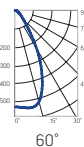
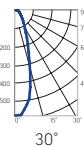

OLYMP 2.0 GL OLYMP 2.0 GL CLEANpro с закаленным стеклом



Доступные мощности

50Вт **75Вт** **100Вт**
125Вт **150Вт** **175Вт**
200Вт **250Вт**

Исполнения

DALI

Диммирование
по протоколу DALI

Цветовая температура

4000K
Нейтральный белый
 5000K
Холодный белый

Оптика

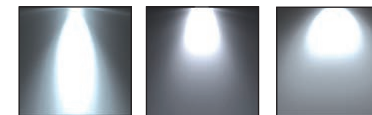

30° 60° 90°

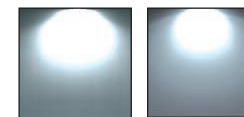

30°x110° 120°

Монтаж



На ровной поверхности

Серия CLEANpro

С грязеотталкивающим
покрытием



Описание

Универсальный промышленный светильник средней мощности с широким ассортиментом с защитным закаленным стеклом.

Корпус из анодированного алюминия, вторичная оптика из акрила/поликарбоната, рассеиватель - закаленное стекло.

Серия CLEANpro: олеофобное (грязеотталкивающее) покрытие на стекле.

Назначение

Освещение производственных помещений, складов, открытых пространств, включая пожароопасные зоны П-IIа.

Серия CLEANpro - также для помещений с повышенным уровнем загрязнения.

Монтаж

На ровную поверхность с помощью поворотной монтажной скобы.

Угол поворота от 0° до 180° с шагом 7,5°.

Из светильника выведен провод длиной 0,3м для подключения к сети.

Характеристики

Класс защиты от поражения электрическим током: I

Степень защиты: IP65

Тип климатического исполнения: УХЛ1

Диапазон рабочих температур окружающей среды: -40°C ... +45°C

Диапазон входного напряжения (АС): 100 - 305 В (50 Гц)

Коэффициент мощности: >0,95

Коэффициент пульсации: <5%

Индекс цветопередачи: >70

Гарантия: 5 лет (подробнее о гарантии на стр. 394)

Olymp 2.0 GL 50 Вт

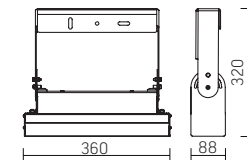

Основные артикулы:

Артикул	Мощность, Вт	КЦТ, К	Световой поток, лм	КСС
V1-10-70630-04L02-6505040	50	4000	6500	30°
V1-10-70630-04L02-6505050	50	5000	6500	30°
V1-10-70630-04L07-6505040	50	4000	6500	60°
V1-10-70630-04L07-6505050	50	5000	6500	60°
V1-10-70630-04L06-6505040	50	4000	6500	90°
V1-10-70630-04L06-6505050	50	5000	6500	90°
V1-10-70630-04L05-6505040	50	4000	6500	120°
V1-10-70630-04L05-6505050	50	5000	6500	120°
V1-10-70630-04L08-6505040	50	4000	6500	овал 30x110°
V1-10-70630-04L08-6505050	50	5000	6500	овал 30x110°

Конструктор исполнений:

V1-10-70630-04xyy-65050zz

Исполнение

x: L - стандартное исполнение
D - управление по DALI

КСС

yy: 02 - 30°
07 - 60°
06 - 90°
05 - 120°
08 - овал 30x110°

КЦТ

zz: 40 - 4000K
50 - 5000K

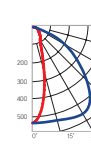
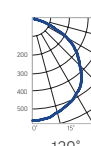
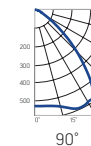
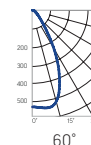
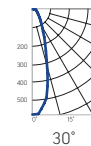

Olymp 2.0 GL 75 Вт

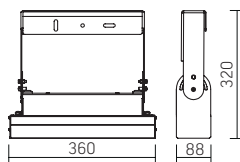

Основные артикулы:

Артикул	Мощность, Вт	КЦТ, К	Световой поток, лм	КСС
V1-I0-70631-04L02-6507540	75	4000	9750	30°
V1-I0-70631-04L02-6507550	75	5000	9750	30°
V1-I0-70631-04L07-6507540	75	4000	9750	60°
V1-I0-70631-04L07-6507550	75	5000	9750	60°
V1-I0-70631-04L06-6507540	75	4000	9750	90°
V1-I0-70631-04L06-6507550	75	5000	9750	90°
V1-I0-70631-04L05-6507540	75	4000	9750	120°
V1-I0-70631-04L05-6507550	75	5000	9750	120°
V1-I0-70631-04L08-6507540	75	4000	9750	овал 30x110°
V1-I0-70631-04L08-6507550	75	5000	9750	овал 30x110°

Конструктор исполнений:

V1-I0-70631-04xyy-65075zz

Исполнение	КСС	КЦТ
x:	yy:	zz:
L - стандартное исполнение	02 - 30°	40 - 4000К
D - управление по DALI	07 - 60°	50 - 5000К
	06 - 90°	
	05 - 120°	
	08 - овал 30x110°	

DALI

Olymp 2.0 GL 100 Вт

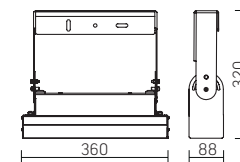

Основные артикулы:

Артикул	Мощность, Вт	КЦТ, К	Световой поток, лм	КСС
V1-I0-70632-04L02-6510040	100	4000	13000	30°
V1-I0-70632-04L02-6510050	100	5000	13000	30°
V1-I0-70632-04L07-6510040	100	4000	13000	60°
V1-I0-70632-04L07-6510050	100	5000	13000	60°
V1-I0-70632-04L06-6510040	100	4000	13000	90°
V1-I0-70632-04L06-6510050	100	5000	13000	90°
V1-I0-70632-04L05-6510040	100	4000	13000	120°
V1-I0-70632-04L05-6510050	100	5000	13000	120°
V1-I0-70632-04L08-6510040	100	4000	13000	овал 30x110°
V1-I0-70632-04L08-6510050	100	5000	13000	овал 30x110°

Конструктор исполнений:

V1-I0-70632-04xyy-65100zz

Исполнение	КСС	КЦТ
x:	yy:	zz:
L - стандартное исполнение	02 - 30°	40 - 4000К
D - управление по DALI	07 - 60°	50 - 5000К
	06 - 90°	
	05 - 120°	
	08 - овал 30x110°	

DALI

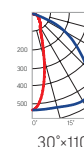
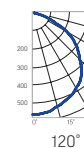
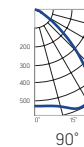
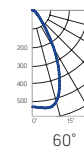
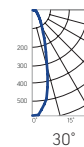
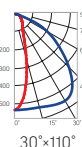
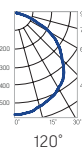
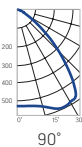
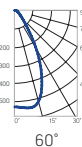
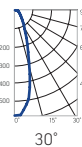

Olymp 2.0 GL 125/150 Вт

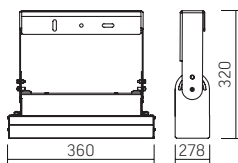

Основные артикулы:

Артикул	Мощность, Вт	КЦТ, К	Световой поток, лм	КСС
V1-10-70633-04L02-6512540	125	4000	16500	30°
V1-10-70633-04L02-6512550	125	5000	16500	30°
V1-10-70633-04L07-6512540	125	4000	16500	60°
V1-10-70633-04L07-6512550	125	5000	16500	60°
V1-10-70633-04L06-6512540	125	4000	16500	90°
V1-10-70633-04L06-6512550	125	5000	16500	90°
V1-10-70633-04L05-6512540	125	4000	16500	120°
V1-10-70633-04L05-6512550	125	5000	16500	120°
V1-10-70633-04L08-6512540	125	4000	16500	овал 30x110°
V1-10-70633-04L08-6512550	125	5000	16500	овал 30x110°
V1-10-70633-04L02-6515040	150	4000	19500	30°
V1-10-70633-04L02-6515050	150	5000	19500	30°
V1-10-70633-04L07-6515040	150	4000	19500	60°
V1-10-70633-04L07-6515050	150	5000	19500	60°
V1-10-70633-04L06-6515040	150	4000	19500	90°
V1-10-70633-04L06-6515050	150	5000	19500	90°
V1-10-70633-04L05-6515040	150	4000	19500	120°
V1-10-70633-04L05-6515050	150	5000	19500	120°
V1-10-70633-04L08-6515040	150	4000	19500	овал 30x110°
V1-10-70633-04L08-6515050	150	5000	19500	овал 30x110°

Конструктор исполнений (125 Вт):

V1-10-70633-04хуу-65125zz

Исполнение	КСС	КЦТ
х:	уу:	zz:
L - стандартное исполнение	02 - 30°	40 - 4000K
D - управление по DALI	07 - 60°	50 - 5000K
	06 - 90°	
	05 - 120°	
	08 - овал 30x110°	

Конструктор исполнений (150 Вт):

V1-10-70633-04хуу-65150zz

Исполнение	КСС	КЦТ
х:	уу:	zz:
L - стандартное исполнение	02 - 30°	40 - 4000K
D - управление по DALI	07 - 60°	50 - 5000K
	06 - 90°	
	05 - 120°	
	08 - овал 30x110°	

DALI

Olymp 2.0 GL 175/200 Вт

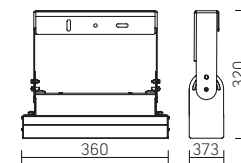

Основные артикулы:

Артикул	Мощность, Вт	КЦТ, К	Световой поток, лм	КСС
V1-10-70634-04L02-6517540	175	4000	23000	30°
V1-10-70634-04L02-6517550	175	5000	23000	30°
V1-10-70634-04L07-6517540	175	4000	23000	60°
V1-10-70634-04L07-6517550	175	5000	23000	60°
V1-10-70634-04L06-6517540	175	4000	23000	90°
V1-10-70634-04L06-6517550	175	5000	23000	90°
V1-10-70634-04L05-6517540	175	4000	23000	120°
V1-10-70634-04L05-6517550	175	5000	23000	120°
V1-10-70634-04L08-6517540	175	4000	23000	овал 30x110°
V1-10-70634-04L08-6517550	175	5000	23000	овал 30x110°
V1-10-70634-04L02-6520040	200	4000	26000	30°
V1-10-70634-04L02-6520050	200	5000	26000	30°
V1-10-70634-04L07-6520040	200	4000	26000	60°
V1-10-70634-04L07-6520050	200	5000	26000	60°
V1-10-70634-04L06-6520040	200	4000	26000	90°
V1-10-70634-04L06-6520050	200	5000	26000	90°
V1-10-70634-04L05-6520040	200	4000	26000	120°
V1-10-70634-04L05-6520050	200	5000	26000	120°
V1-10-70634-04L08-6520040	200	4000	26000	овал 30x110°
V1-10-70634-04L08-6520050	200	5000	26000	овал 30x110°

Конструктор исполнений (175 Вт):

V1-10-70634-04хуу-65175zz

Исполнение	КСС	КЦТ
х:	уу:	zz:
L - стандартное исполнение	02 - 30°	40 - 4000K
D - управление по DALI	07 - 60°	50 - 5000K
	06 - 90°	
	05 - 120°	
	08 - овал 30x110°	

Конструктор исполнений (200 Вт):

V1-10-70634-04хуу-65200zz

Исполнение	КСС	КЦТ
х:	уу:	zz:
L - стандартное исполнение	02 - 30°	40 - 4000K
D - управление по DALI	07 - 60°	50 - 5000K
	06 - 90°	
	05 - 120°	
	08 - овал 30x110°	

DALI



Оlymp 2.0 GL 250 Вт

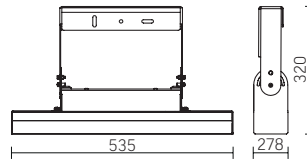

Основные артикулы:

Артикул	Мощность, Вт	КЦТ, К	Световой поток, лм	КСС
V1-I0-70638-04L02-6525040	250	4000	32500	30°
V1-I0-70638-04L02-6525050	250	5000	32500	30°
V1-I0-70638-04L07-6525040	250	4000	32500	60°
V1-I0-70638-04L07-6525050	250	5000	32500	60°
V1-I0-70638-04L06-6525040	250	4000	32500	90°
V1-I0-70638-04L06-6525050	250	5000	32500	90°
V1-I0-70638-04L05-6525040	250	4000	32500	120°
V1-I0-70638-04L05-6525050	250	5000	32500	120°
V1-I0-70638-04L08-6525040	250	4000	32500	овал 30x110°
V1-I0-70638-04L08-6525050	250	5000	32500	овал 30x110°

Конструктор исполнений:

V1-I0-70638-04xyy-65250zz

Исполнение	КСС	КЦТ
x:	уу:	zz:
L - стандартное исполнение	02 - 30°	40 - 4000K
D - управление по DALI	07 - 60°	50 - 5000K
	06 - 90°	
	05 - 120°	
	08 - овал 30x110°	

DALI

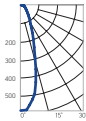

30°

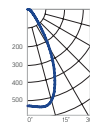

60°

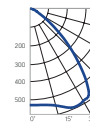

90°

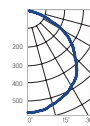

120°

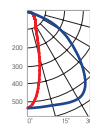

30°x110°

Olymp 2.0 GL CLEANpro 50 Вт



НОВИНКА

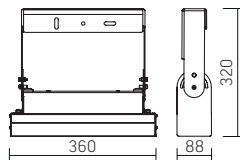

Основные артикулы:

Артикул	Мощность, Вт	КЦТ, К	Световой поток, лм	КСС
V1-I0-72630-04L02-6505040	50	4000	6500	30°
V1-I0-72630-04L02-6505050	50	5000	6500	30°
V1-I0-72630-04L07-6505040	50	4000	6500	60°
V1-I0-72630-04L07-6505050	50	5000	6500	60°
V1-I0-72630-04L06-6505040	50	4000	6500	90°
V1-I0-72630-04L06-6505050	50	5000	6500	90°
V1-I0-72630-04L05-6505040	50	4000	6500	120°
V1-I0-72630-04L05-6505050	50	5000	6500	120°
V1-I0-72630-04L08-6505040	50	4000	6500	овал 30x110°
V1-I0-72630-04L08-6505050	50	5000	6500	овал 30x110°

Конструктор исполнений:

V1-I0-72630-04xyy-65050zz

Исполнение	КСС	КЦТ
х:	уу:	zz:
L - стандартное исполнение	02 - 30°	40 - 4000К
D - управление по DALI	07 - 60°	50 - 5000К
	06 - 90°	
	05 - 120°	
	08 - овал 30x110°	

DALI

Серия CLEANpro – олеофобное (грязеотталкивающее) покрытие на стекле:

- блокирует адгезию воды и грязи;
- снижает адгезию копоти, сажи, жира и т.д.;
- минимизирует усилия по очистке светильников на «грязных» производствах;
- устойчиво к истиранию, термошоку, УФ, влажности, органическим растворителям, кислотам.

Olymp 2.0 GL CLEANpro 75 Вт



НОВИНКА

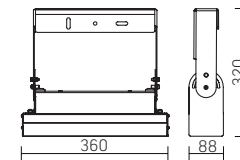

Основные артикулы:

Артикул	Мощность, Вт	КЦТ, К	Световой поток, лм	КСС
V1-I0-72631-04L02-6507540	75	4000	9750	30°
V1-I0-72631-04L02-6507550	75	5000	9750	30°
V1-I0-72631-04L07-6507540	75	4000	9750	60°
V1-I0-72631-04L07-6507550	75	5000	9750	60°
V1-I0-72631-04L06-6507540	75	4000	9750	90°
V1-I0-72631-04L06-6507550	75	5000	9750	90°
V1-I0-72631-04L05-6507540	75	4000	9750	120°
V1-I0-72631-04L05-6507550	75	5000	9750	120°
V1-I0-72631-04L08-6507540	75	4000	9750	овал 30x110°
V1-I0-72631-04L08-6507550	75	5000	9750	овал 30x110°

Конструктор исполнений:

V1-I0-72631-04xyy-65075zz

Исполнение	КСС	КЦТ
х:	уу:	zz:
L - стандартное исполнение	02 - 30°	40 - 4000К
D - управление по DALI	07 - 60°	50 - 5000К
	06 - 90°	
	05 - 120°	
	08 - овал 30x110°	

DALI

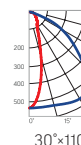
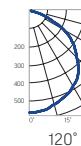
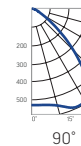
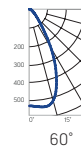
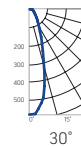
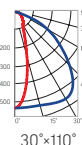
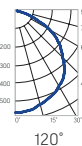
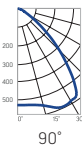
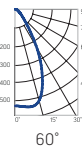
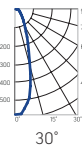

Olymp 2.0 GL CLEANpro 100 Вт



НОВИНКА

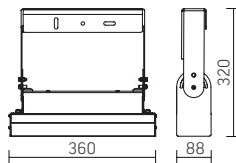

Основные артикулы:

Артикул	Мощность, Вт	КЦТ, К	Световой поток, лм	КСС
V1-I0-72632-04L02-6510040	100	4000	13000	30°
V1-I0-72632-04L02-6510050	100	5000	13000	30°
V1-I0-72632-04L07-6510040	100	4000	13000	60°
V1-I0-72632-04L07-6510050	100	5000	13000	60°
V1-I0-72632-04L06-6510040	100	4000	13000	90°
V1-I0-72632-04L06-6510050	100	5000	13000	90°
V1-I0-72632-04L05-6510040	100	4000	13000	120°
V1-I0-72632-04L05-6510050	100	5000	13000	120°
V1-I0-72632-04L08-6510040	100	4000	13000	овал 30x110°
V1-I0-72632-04L08-6510050	100	5000	13000	овал 30x110°

Конструктор исполнений: V1-I0-72632-04xyy-65100zz

Исполнение	КСС	КЦТ
x:	уу:	zz:
L - стандартное исполнение	02 - 30°	40 - 4000K
D - управление по DALI	07 - 60°	50 - 5000K
	06 - 90°	
	05 - 120°	
	08 - овал 30x110°	

DALI

Olymp 2.0 GL CLEANpro 125/150 Вт



НОВИНКА

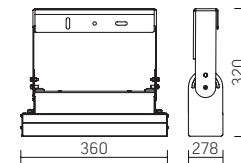

Основные артикулы:

Артикул	Мощность, Вт	КЦТ, К	Световой поток, лм	КСС
V1-I0-72633-04L02-6512540	125	4000	16500	30°
V1-I0-72633-04L02-6512550	125	5000	16500	30°
V1-I0-72633-04L07-6512540	125	4000	16500	60°
V1-I0-72633-04L07-6512550	125	5000	16500	60°
V1-I0-72633-04L06-6512540	125	4000	16500	90°
V1-I0-72633-04L06-6512550	125	5000	16500	90°
V1-I0-72633-04L05-6512540	125	4000	16500	120°
V1-I0-72633-04L05-6512550	125	5000	16500	120°
V1-I0-72633-04L08-6512540	125	4000	16500	овал 30x110°
V1-I0-72633-04L08-6512550	125	5000	16500	овал 30x110°
V1-I0-72633-04L02-6515040	150	4000	19500	30°
V1-I0-72633-04L02-6515050	150	5000	19500	30°
V1-I0-72633-04L07-6515040	150	4000	19500	60°
V1-I0-72633-04L07-6515050	150	5000	19500	60°
V1-I0-72633-04L06-6515040	150	4000	19500	90°
V1-I0-72633-04L06-6515050	150	5000	19500	90°
V1-I0-72633-04L05-6515040	150	4000	19500	120°
V1-I0-72633-04L05-6515050	150	5000	19500	120°
V1-I0-72633-04L08-6515040	150	4000	19500	овал 30x110°
V1-I0-72633-04L08-6515050	150	5000	19500	овал 30x110°

Конструктор исполнений (125 Вт): V1-I0-72633-04xyy-65125zz

Исполнение	КСС	КЦТ
x:	уу:	zz:
L - стандартное исполнение	02 - 30°	40 - 4000K
D - управление по DALI	07 - 60°	50 - 5000K
	06 - 90°	
	05 - 120°	
	08 - овал 30x110°	

Конструктор исполнений (150 Вт): V1-I0-72633-04xyy-65150zz

Исполнение	КСС	КЦТ
x:	уу:	zz:
L - стандартное исполнение	02 - 30°	40 - 4000K
D - управление по DALI	07 - 60°	50 - 5000K
	06 - 90°	
	05 - 120°	
	08 - овал 30x110°	

DALI

Olymp 2.0 GL CLEANpro 175/200 Вт



НОВИНКА

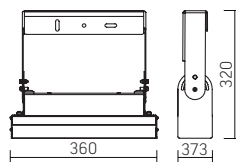

Основные артикулы:

Артикул	Мощность, Вт	КЦТ, К	Световой поток, лм	КСС
V1-I0-72634-04L02-6517540	175	4000	23000	30°
V1-I0-72634-04L02-6517550	175	5000	23000	30°
V1-I0-72634-04L07-6517540	175	4000	23000	60°
V1-I0-72634-04L07-6517550	175	5000	23000	60°
V1-I0-72634-04L06-6517540	175	4000	23000	90°
V1-I0-72634-04L06-6517550	175	5000	23000	90°
V1-I0-72634-04L05-6517540	175	4000	23000	120°
V1-I0-72634-04L05-6517550	175	5000	23000	120°
V1-I0-72634-04L08-6517540	175	4000	23000	овал 30x110°
V1-I0-72634-04L08-6517550	175	5000	23000	овал 30x110°
V1-I0-72634-04L02-6520040	200	4000	26000	30°
V1-I0-72634-04L02-6520050	200	5000	26000	30°
V1-I0-72634-04L07-6520040	200	4000	26000	60°
V1-I0-72634-04L07-6520050	200	5000	26000	60°
V1-I0-72634-04L06-6520040	200	4000	26000	90°
V1-I0-72634-04L06-6520050	200	5000	26000	90°
V1-I0-72634-04L05-6520040	200	4000	26000	120°
V1-I0-72634-04L05-6520050	200	5000	26000	120°
V1-I0-72634-04L08-6520040	200	4000	26000	овал 30x110°
V1-I0-72634-04L08-6520050	200	5000	26000	овал 30x110°

Конструктор исполнений (175 Вт):

V1-I0-72634-04xyy-65175zz

Исполнение	КСС	КЦТ
x:	yy:	zz:
L - стандартное исполнение	02 - 30°	40 - 4000K
D - управление по DALI	07 - 60°	50 - 5000K
	06 - 90°	
	05 - 120°	
	08 - овал 30x110°	

Конструктор исполнений (200 Вт):

V1-I0-72634-04xyy-65200zz

Исполнение	КСС	КЦТ
x:	yy:	zz:
L - стандартное исполнение	02 - 30°	40 - 4000K
D - управление по DALI	07 - 60°	50 - 5000K
	06 - 90°	
	05 - 120°	
	08 - овал 30x110°	

DALI

Olymp 2.0 GL CLEANpro 250 Вт



НОВИНКА

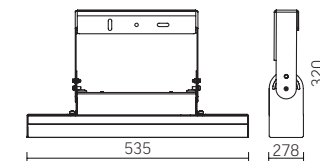

Основные артикулы:

Артикул	Мощность, Вт	КЦТ, К	Световой поток, лм	КСС
V1-I0-72638-04L02-6525040	250	4000	32500	30°
V1-I0-72638-04L02-6525050	250	5000	32500	30°
V1-I0-72638-04L07-6525040	250	4000	32500	60°
V1-I0-72638-04L07-6525050	250	5000	32500	60°
V1-I0-72638-04L06-6525040	250	4000	32500	90°
V1-I0-72638-04L06-6525050	250	5000	32500	90°
V1-I0-72638-04L05-6525040	250	4000	32500	120°
V1-I0-72638-04L05-6525050	250	5000	32500	120°
V1-I0-72638-04L08-6525040	250	4000	32500	овал 30x110°
V1-I0-72638-04L08-6525050	250	5000	32500	овал 30x110°

Конструктор исполнений:

V1-I0-72638-04xyy-65250zz

Исполнение	КСС	КЦТ
x:	yy:	zz:
L - стандартное исполнение	02 - 30°	40 - 4000K
D - управление по DALI	07 - 60°	50 - 5000K
	06 - 90°	
	05 - 120°	
	08 - овал 30x110°	

DALI

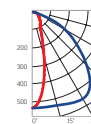
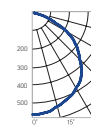
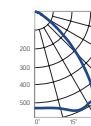
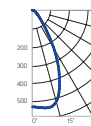
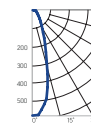
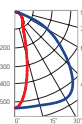
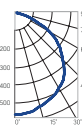
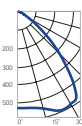
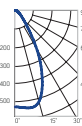
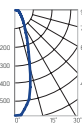

Olymp Round

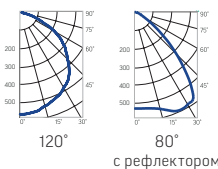
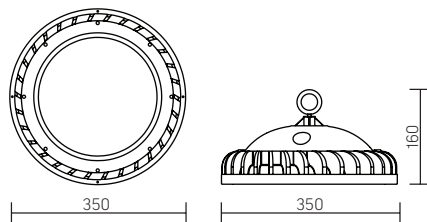

Артикул	Мощность, Вт	КЦТ, К	Световой поток, лм
V1-10-70491-04L05-6510040	100	4000	13000
V1-10-70491-04L05-6510050	100	5000	13000

Аксессуары для светильника Olymp Round



Артикул	Наименование
V4-10-70.0002.0LR-0001	Крепление поворотное Olymp Round

Используется для накладного монтажа светильника и ориентации светильника под определенным углом. Позволяет осуществлять поворот светильника в диапазоне -90° ..+90° с шагом 20°



Артикул	Наименование
V4-10-70.0036.0LR-0001	Рефлектор Olymp Round 80°

Предназначен для формирования угла рассеивания 80° и уменьшения слепящего эффекта. Эффективность 82%. Прикрепляется к корпусу светильника при помощи винтов, ввинченных в обод светильника

НОВИНКА



Описание

Подвесной светильник для высоких пролетов в оригинальном дизайне с возможностью установки рефлектора.

Корпус из литого алюминия, защитное закаленное стекло.

Назначение

Освещение производственных цехов и складов, высота подвеса 8-12 м.

Монтаж

Подвесной за рым-гайку (входит в комплект поставки).

Возможен монтаж на поверхность с помощью поворотной монтажной скобы (приобретается отдельно).

Из светильника выведен провод длиной 1м для подключения к сети.

Характеристики

Класс защиты от поражения электрическим током: I

Степень защиты: IP65

Тип климатического исполнения: УХЛ1

Диапазон рабочих температур окружающей среды: -40°C ... +45°C

Диапазон входного напряжения (АС): 198 - 264 В (50 Гц)

Коэффициент мощности: >0,95

Коэффициент пульсации: <5%

Индекс цветопередачи: >80

Гарантия: 5 лет (подробнее о гарантии на стр. 394)



R2 GL

Выход в продажу в 2021 г.

НОВИНКА

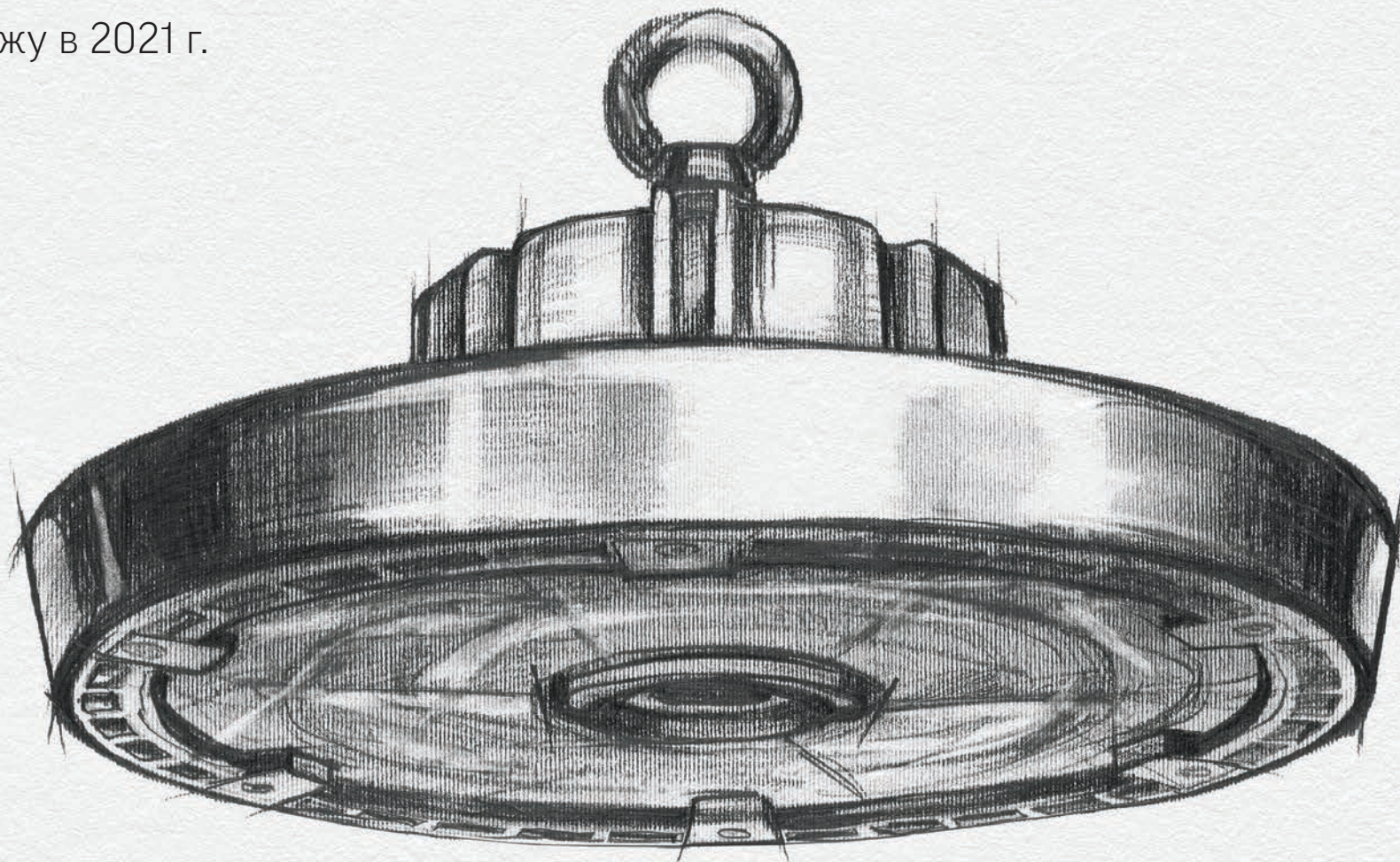

R2 GL -

промышленный светильник
для высоких пролетов.

Закаленное стекло.

Сниженный показатель слепимости
за счет применения рефлекторов.

Возможность встройки датчика движения.

Исполнение с диммированием по DALI.

Монтаж

Подвесной за рым-гайку.

Корпус

Алюминиевый литой корпус.

Оптика

Рефлекторы из поликарбоната

Защитное закаленное стекло

Характеристики:

Мощность: 100/150/200 Вт

Светоотдача: 130 лм/Вт

КСС: 60/90/120°

IP65





Olymp K 55 Вт

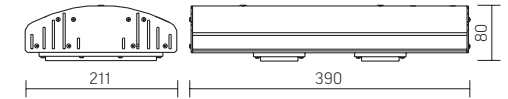

Артикул	Мощность, Вт	КЦТ, К	Световой поток, лм	КСС
V1-10-70088-40L07-6506050	55	5000	7425	60°
V1-10-70088-40L06-6506050	55	5000	7425	90°
V1-10-70088-40L05-6506050	55	5000	7425	120°
V1-10-70088-40L07-6506040	55	4000	7425	60°
V1-10-70088-40L06-6506040	55	4000	7425	90°
V1-10-70088-40L05-6506050	55	4000	7425	120°
V1-10-70088-40L07-6506030	55	3000	7425	60°
V1-10-70088-40L06-6506030	55	3000	7425	90°
V1-10-70088-40L05-6506030	55	3000	7425	120°

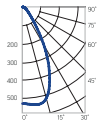

60°

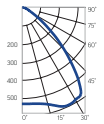

90°

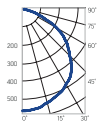

120°

Описание

Светильник для заливающего освещения с креплением на консоль.
Корпус из анодированного алюминиевого профиля,
линзы из акрила/поликарбоната

Назначение

Освещение производственных цехов и складов.

Монтаж

На консоль диаметром 40-48мм.
Из светильника выведен провод длиной 0,2м для подключения к сети.

Характеристики

Класс защиты от поражения электрическим током: I
Степень защиты: IP65

Тип климатического исполнения: УХЛ1

Диапазон рабочих температур окружающей среды: -40°С ... +45°С

Диапазон входного напряжения (АС): 100 - 305 В (50 Гц)

Коэффициент мощности: >0,95

Коэффициент пульсации: <5%

Индекс цветопередачи: >70

Гарантия: 5 лет (подробнее о гарантии на стр. 394)

Olymp K 80 Вт

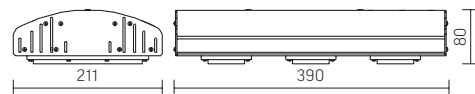

Артикул	Мощность, Вт	КЦТ, К	Световой поток, лм	КСС
V1-10-70088-40L07-6509050	80	5000	10800	60°
V1-10-70088-40L06-6509050	80	5000	10800	90°
V1-10-70088-40L05-6509050	80	5000	10800	120°
V1-10-70088-40L07-6509040	80	4000	10800	60°
V1-10-70088-40L06-6509040	80	4000	10800	90°
V1-10-70088-40L05-6509040	80	4000	10800	120°
V1-10-70088-40L07-6509030	80	3000	10800	60°
V1-10-70088-40L06-6509030	80	3000	10800	90°
V1-10-70088-40L05-6509030	80	3000	10800	120°

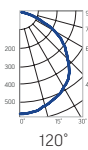
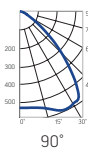
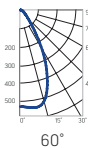

Olymp K 110 Вт

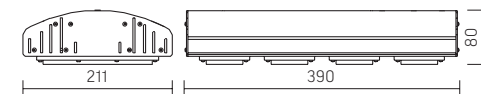

Артикул	Мощность, Вт	КЦТ, К	Световой поток, лм	КСС
V1-10-70088-40L07-6512050	110	5000	14850	60°
V1-10-70088-40L06-6512050	110	5000	14850	90°
V1-10-70088-40L05-6512050	110	5000	14850	120°
V1-10-70088-40L07-6512040	110	4000	14850	60°
V1-10-70088-40L06-6512040	110	4000	14850	90°
V1-10-70088-40L05-6512040	110	4000	14850	120°
V1-10-70088-40L07-6512030	110	3000	14850	60°
V1-10-70088-40L06-6512030	110	3000	14850	90°
V1-10-70088-40L05-6512030	110	3000	14850	120°

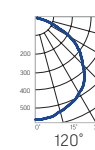
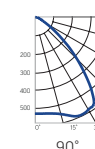
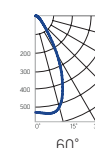

Olymp Mini 30 Вт

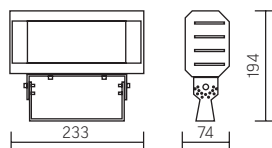

Основные артикулы:

Артикул	Мощность, Вт	КЦТ, К	Световой поток, лм	КСС
V1-I0-70503-04L02-6503040	30	4000	4050	30°
V1-I0-70503-04L07-6503040	30	4000	4050	60°
V1-I0-70503-04L06-6503040	30	4000	4050	90°
V1-I0-70503-04L05-6503040	30	4000	4050	120°
V1-I0-70503-04L08-6503040	30	4000	4050	овал 30x110°
V1-I0-70503-04L04-6503040	30	4000	4050	Ш

Конструктор исполнений: V1-I0-70503-04Lyy-65030zz

КСС	КЦТ
yy:	zz:
02 - 30°	30 - 3000K
07 - 60°	40 - 4000K
06 - 90°	50 - 5000K
05 - 120°	
08 - овал 30x110°	
04 - Ш	

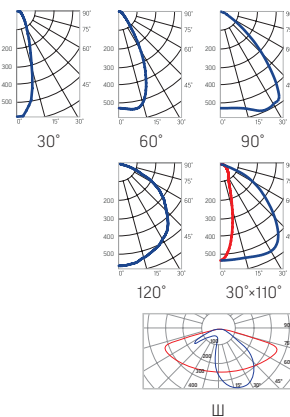

Olymp Mini 60 Вт

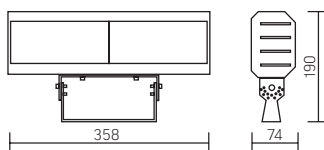

Основные артикулы:

Артикул	Мощность, Вт	КЦТ, К	Световой поток, лм	КСС
V1-I0-70504-04L02-6506040	60	4000	8100	30°
V1-I0-70504-04L07-6506040	60	4000	8100	60°
V1-I0-70504-04L06-6506040	60	4000	8100	90°
V1-I0-70504-04L05-6506040	60	4000	8100	120°
V1-I0-70504-04L08-6506040	60	4000	8100	овал 30x110°
V1-I0-70504-04L04-6506040	60	4000	8100	Ш

Конструктор исполнений: V1-I0-70504-04Lyy-65060zz

КСС	КЦТ
yy:	zz:
02 - 30°	30 - 3000K
07 - 60°	40 - 4000K
06 - 90°	50 - 5000K
05 - 120°	
08 - овал 30x110°	
04 - Ш	

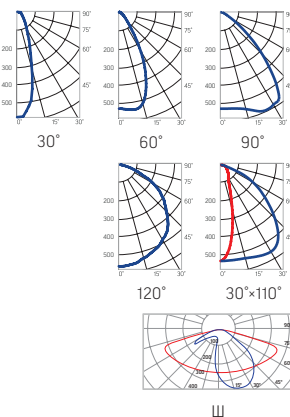

Описание

Универсальный промышленный светильник малой мощности. Корпус из анодированного алюминия, вторичная оптика из акрила/поликарбоната.

Назначение

Освещение небольших помещений, пространств и объектов, подъездных территорий.

Монтаж

На ровную поверхность с помощью поворотной монтажной скобы. Угол поворота от 0° до 180° с шагом 15°. Из светильника выведен провод длиной 0,3м для подключения к сети.

Характеристики

Класс защиты от поражения электрическим током: I
 Степень защиты: IP65
 Тип климатического исполнения: УХЛ1
 Диапазон рабочих температур окружающей среды: -40°С ... +45°С
 Диапазон входного напряжения (АС): 100 - 305 В (50 Гц)
 Коэффициент мощности: >0,95
 Коэффициент пульсации: <5%
 Индекс цветопередачи: >70
 Гарантия: 5 лет (подробнее о гарантии на стр. 394)



Olymp S10 55 Вт

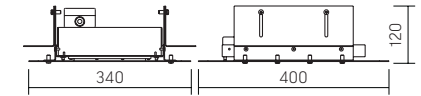

Основные артикулы:

Артикул	Мощность, Вт	КЦТ, К	Световой поток, лм	KCC
V1-10-70106-10L06-6505540	55	4000	7425	90°
V1-10-70106-10L06-6505550	55	5000	7425	90°
V1-10-70106-10L05-6505540	55	4000	7425	120°
V1-10-70106-10L05-6505550	55	5000	7425	120°
V1-10-70106-10L08-6505540	55	4000	7425	овал 30x110°
V1-10-70106-10L08-6505550	55	5000	7425	овал 30x110°

Конструктор исполнений:

V1-10-70106-10xyy-65055zz

Исполнение	KCC	КЦТ
x:	yy:	zz:
L - стандартное исполнение	06 - 90°	40 - 4000K
D - управление по DALI	05 - 120°	50 - 5000K
	08 - овал 30x110°	

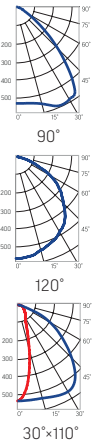

Описание

Встраиваемый промышленный светильник. Радиатор из анодированного алюминия, детали корпуса из стали, вторичная оптика из акрила/поликарбоната.

Назначение

Освещение складов, производственных помещений, автозаправочных комплексов.

Монтаж

Встраиваемый в потолки толщиной от 35 до 75 мм. Из светильника выведен провод длиной 0,3м для подключения к сети.

Характеристики

Класс защиты от поражения электрическим током: I
 Степень защиты: IP65
 Тип климатического исполнения: УХЛ1
 Диапазон рабочих температур окружающей среды: -40°C ... +45°C
 Диапазон входного напряжения (АС): 100 - 305 В (50 Гц)
 Коэффициент мощности: >0,95
 Коэффициент пульсации: <5%
 Индекс цветопередачи: >70
 Гарантия: 5 лет (подробнее о гарантии на стр. 394)

Olymp S10 85 Вт

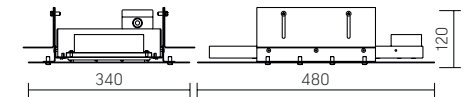

Основные артикулы:

Артикул	Мощность, Вт	КЦТ, К	Световой поток, лм	KCC
V1-10-70107-10L06-6508540	85	4000	11475	90°
V1-10-70107-10L06-6508550	85	5000	11475	90°
V1-10-70107-10L05-6508540	85	4000	11475	120°
V1-10-70107-10L05-6508550	85	5000	11475	120°
V1-10-70107-10L08-6508540	85	4000	11475	овал 30x110°
V1-10-70107-10L08-6508550	85	5000	11475	овал 30x110°

Конструктор исполнений:

V1-10-70107-10xyy-65085zz

Исполнение	KCC	КЦТ
x:	yy:	zz:
L - стандартное исполнение	06 - 90°	40 - 4000K
D - управление по DALI	05 - 120°	50 - 5000K
	08 - овал 30x110°	

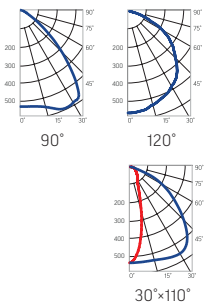



ПРОЖЕКТОРЫ

AirQub

Прожектор высокой мощности



Доступные мощности

210Вт **280Вт** **420Вт**

640Вт **850Вт** **1050Вт**

1250Вт **1550Вт**

Исполнения

DALI

Цветовая температура

- 4000K
Нейтральный белый
- 5000K
Холодный белый



НОВИНКА



Описание

Прожектор высокой мощности с широким ассортиментом. Лучшее соотношение люмены/масса/размеры в своём классе решений. Радиатор из литого алюминия, детали корпуса из стали, вторичная оптика из акрила.

Назначение

Освещение открытых пространств, высокомагтовое освещение, промышленное освещение высокой мощности.

Монтаж

На ровную поверхность с помощью поворотной монтажной скобы. Угол поворота от 0° до 135° с шагом 5°. Из прожектора выведен провод длиной 1м для подключения к сети.

Характеристики

Класс защиты от поражения электрическим током: I
 Степень защиты: IP67
 Тип климатического исполнения: УХЛ1
 Диапазон рабочих температур окружающей среды: -40°C ... +40°C
 Диапазон входного напряжения: см. таблицу "Параметры питания серии AirQub"
 Коэффициент мощности: >0,95
 Коэффициент пульсации: <5%
 Индекс цветопередачи: >70
 Гарантия: 5 лет (подробнее о гарантии на стр. 394)

AirQub 210 Вт

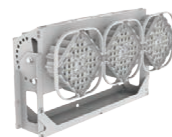

DALI

11 кг

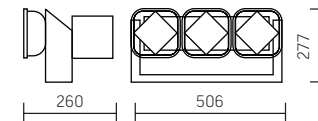

Основные артикулы:

Артикул	Мощность, Вт	КЦТ, К	Световой поток, лм	КСС
V1-10-701X3-04L19-6521040	210	4000	29500	20°
V1-10-701X3-04L02-6521040	210	4000	29500	30°
V1-10-701X3-04L07-6521040	210	4000	29500	60°
V1-10-701X3-04L06-6521040	210	4000	29500	90°
V1-10-701X3-04L50-6521040	210	4000	29500	асимметрик AS1

Конструктор исполнений:

V1-10-701X3-04abb-65210cc

Исполнение	КСС	КЦТ
a:	bb:	cc:
L - стандартное исполнение	19 - 20°	40 - 4000K
D - управление по DALI	02 - 30°	50 - 5000K
	07 - 60°	
	06 - 90°	
	50 - асимметрик AS1	

AirQub 280 Вт



DALI

14 кг

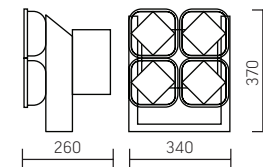

Основные артикулы:

Артикул	Мощность, Вт	КЦТ, К	Световой поток, лм	КСС
V1-10-702X2-04L19-6528040	280	4000	39500	20°
V1-10-702X2-04L02-6528040	280	4000	39500	30°
V1-10-702X2-04L07-6528040	280	4000	39500	60°
V1-10-702X2-04L06-6528040	280	4000	39500	90°
V1-10-702X2-04L50-6528040	280	4000	39500	асимметрик AS1

Конструктор исполнений:

V1-10-702X2-04abb-65280cc

Исполнение	КСС	КЦТ
a:	bb:	cc:
L - стандартное исполнение	19 - 20°	40 - 4000K
D - управление по DALI	02 - 30°	50 - 5000K
	07 - 60°	
	06 - 90°	
	50 - асимметрик AS1	

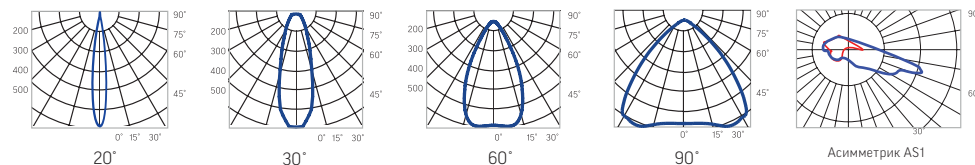

AirQub 420 Вт



DALI 17 кг

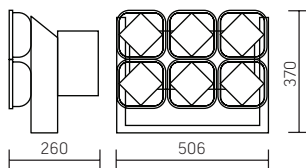

Основные артикулы:

Артикул	Мощность, Вт	КЦТ, К	Световой поток, лм	КСС
V1-I0-702X3-04L19-6542040	420	4000	59500	20°
V1-I0-702X3-04L02-6542040	420	4000	59500	30°
V1-I0-702X3-04L07-6542040	420	4000	59500	60°
V1-I0-702X3-04L06-6542040	420	4000	59500	90°
V1-I0-702X3-04L50-6542040	420	4000	59500	асимметрик AS1

Конструктор исполнений:

V1-I0-702X3-04abb-65420cc

Исполнение	КСС	КЦТ
a:	bb:	cc:
L - стандартное исполнение	19 - 20°	40 - 4000К
D - управление по DALI	02 - 30°	50 - 5000К
	07 - 60°	
	06 - 90°	
	50 - асимметрик AS1	

AirQub 640 Вт



DALI 20 кг

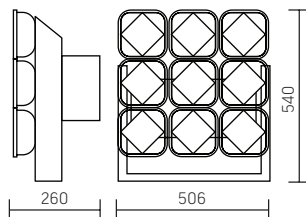

Основные артикулы:

Артикул	Мощность, Вт	КЦТ, К	Световой поток, лм	КСС
V1-I0-703X3-04L19-6564040	640	4000	89000	20°
V1-I0-703X3-04L02-6564040	640	4000	89000	30°
V1-I0-703X3-04L07-6564040	640	4000	89000	60°
V1-I0-703X3-04L06-6564040	640	4000	89000	90°
V1-I0-703X3-04L50-6564040	640	4000	89000	асимметрик AS1

Конструктор исполнений:

V1-I0-703X3-04abb-65640cc

Исполнение	КСС	КЦТ
a:	bb:	cc:
L - стандартное исполнение	19 - 20°	40 - 4000К
D - управление по DALI	02 - 30°	50 - 5000К
	07 - 60°	
	06 - 90°	
	50 - асимметрик AS1	

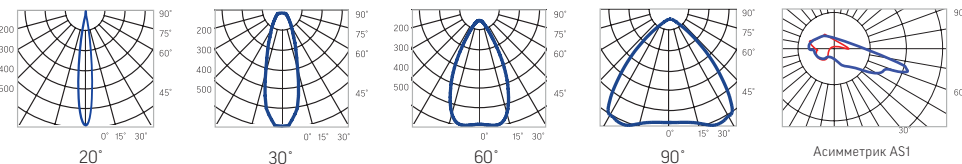

AirQub 850 Вт



DALI 34 кг

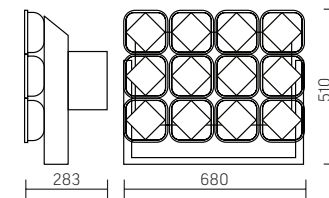

Основные артикулы:

Артикул	Мощность, Вт	КЦТ, К	Световой поток, лм	КСС
V1-I0-703X4-04L19-6585040	850	4000	118500	20°
V1-I0-703X4-04L02-6585040	850	4000	118500	30°
V1-I0-703X4-04L07-6585040	850	4000	118500	60°
V1-I0-703X4-04L06-6585040	850	4000	118500	90°
V1-I0-703X4-04L50-6585040	850	4000	118500	асимметрик AS1

Конструктор исполнений:

V1-I0-703X4-04abb-65850cc

Исполнение	КСС	КЦТ
a:	bb:	cc:
L - стандартное исполнение	19 - 20°	40 - 4000К
D - управление по DALI	02 - 30°	50 - 5000К
	07 - 60°	
	06 - 90°	
	50 - асимметрик AS1	

AirQub 1050 Вт



DALI 41 кг

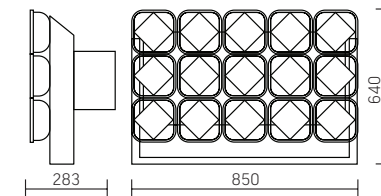

Основные артикулы:

Артикул	Мощность, Вт	КЦТ, К	Световой поток, лм	КСС
V1-I0-703X5-04L19-65K0540	1050	4000	148500	20°
V1-I0-703X5-04L02-65K0540	1050	4000	148500	30°
V1-I0-703X5-04L07-65K0540	1050	4000	148500	60°
V1-I0-703X5-04L06-65K0540	1050	4000	148500	90°
V1-I0-703X5-04L50-65K0540	1050	4000	148500	асимметрик AS1

Конструктор исполнений:

V1-I0-703X5-04abb-65K05cc

Исполнение	КСС	КЦТ
a:	bb:	cc:
L - стандартное исполнение	19 - 20°	40 - 4000К
D - управление по DALI	02 - 30°	50 - 5000К
	07 - 60°	
	06 - 90°	
	50 - асимметрик AS1	

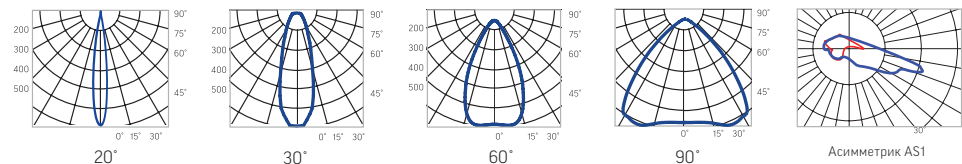

AirQub 1250 Вт



DALI

47 кг

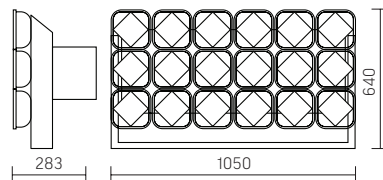

Основные артикулы:

Артикул	Мощность, Вт	КЦТ, К	Световой поток, лм	КСС
V1-I0-703X6-04L19-65K2540	1250	4000	178000	20°
V1-I0-703X6-04L02-65K2540	1250	4000	178000	30°
V1-I0-703X6-04L07-65K2540	1250	4000	178000	60°
V1-I0-703X6-04L06-65K2540	1250	4000	178000	90°
V1-I0-703X6-04L50-65K2540	1250	4000	178000	асимметрик AS1

Конструктор исполнений:

V1-I0-703X6-04abb-65K25cc

Исполнение	КСС	КЦТ
a:	bb:	cc:
L - стандартное исполнение	19 - 20° 02 - 30° 07 - 60° 06 - 90°	40 - 4000K 50 - 5000K
D - управление по DALI		
	50 - асимметрик AS1	

AirQub 1550 Вт



DALI

65 кг

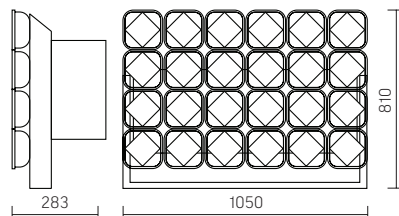

Основные артикулы:

Артикул	Мощность, Вт	КЦТ, К	Световой поток, лм	КСС
V1-I0-704X6-04L19-65K5540	1550	4000	217000	20°
V1-I0-704X6-04L02-65K5540	1550	4000	217000	30°
V1-I0-704X6-04L07-65K5540	1550	4000	217000	60°
V1-I0-704X6-04L06-65K5540	1550	4000	217000	90°
V1-I0-704X6-04L50-65K5540	1550	4000	217000	асимметрик AS1

Конструктор исполнений:

V1-I0-704X6-04abb-65K55cc

Исполнение	КСС	КЦТ
a:	bb:	cc:
L - стандартное исполнение	19 - 20° 02 - 30° 07 - 60° 06 - 90°	40 - 4000K 50 - 5000K
D - управление по DALI		
	50 - асимметрик AS1	

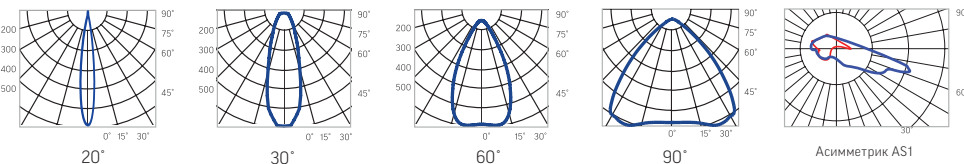

Параметры питания серии AirQub

Мощность	Стандартное исполнение			Исполнение с управлением по DALI		
	Номинальное входное напряжение	Количество драйверов	Драйверный отсек	Номинальное входное напряжение	Количество драйверов (количество адресов DALI)	Драйверный отсек
210 Вт	220 В	1	встроенный	220 В	1	встроенный
280 Вт	220 В	1	встроенный	220 В	1	встроенный
420 Вт	220 В	1	встроенный	220 В	1	встроенный
640 Вт	220 В	1	встроенный	220 В	1	встроенный
850 Вт	220 / 380 В	1	встроенный	220 В	2	встроенный
1050 Вт	220 / 380 В	1	съемный	220 В	2	съемный
1250 Вт	220 / 380 В	1	съемный	220 В	2	съемный
1550 Вт	220 / 380 В	2	съемный	220 В	3	съемный

Для подключения к сети питания и шине управления DALI рекомендуется использовать герметичный кабельный соединитель (приобретается отдельно, артикул Zpin-IP68-4-12).

Съемный драйверный отсек:

Допускается снятие отсека с драйверами и размещение его на расстоянии до 50 м от световой части.

Подробнее о подключении прожектора AirQub и типах используемых кабелей см. в паспорте изделия.



Описание

Профессиональный прожектор с высоким качеством света и широким ассортиментом КСС и КЦТ. Корпус из литого алюминия, вторичная оптика из акрила, защитное закаленное стекло.

Назначение

Заливающее и акцентное освещение открытых пространств, объектов, архитектурное освещение.

Монтаж

На ровную поверхность с помощью поворотной монтажной скобы. Угол поворота от 0° до 180° с произвольным шагом. Из прожектора выведен провод длиной 0,3м для подключения к сети.

Характеристики

Класс защиты от поражения электрическим током: I

Степень защиты: IP65

Тип климатического исполнения: УХЛ1

Диапазон рабочих температур окружающей среды: -40°С ... +45°С

Диапазон входного напряжения (АС): 100 - 305 В (50 Гц)

Коэффициент мощности: >0,95

Коэффициент пульсации: <5%

Индекс цветопередачи: >70

Гарантия: 5 лет (подробнее о гарантии на стр. 394)

FL-Pro 50/75 Вт

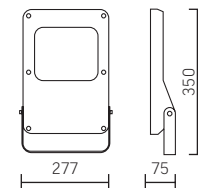

Основные артикулы:

Артикул	Мощность, Вт	КЦТ, К	Световой поток, лм	КСС
V1-10-70589-04L40-6505040	50	4000	7500	20°
V1-10-70589-04L02-6505040	50	4000	7500	30°
V1-10-70589-04L07-6505040	50	4000	7500	60°
V1-10-70589-04L41-6505040	50	4000	7500	80°
V1-10-70589-04L42-6505040	50	4000	7500	овал 30x50°
V1-10-70589-04L40-6507540	75	4000	10500	20°
V1-10-70589-04L02-6507540	75	4000	10500	30°
V1-10-70589-04L07-6507540	75	4000	10500	60°
V1-10-70589-04L41-6507540	75	4000	10500	80°
V1-10-70589-04L42-6507540	75	4000	10500	овал 30x50°

Конструктор исполнений:

V1-10-70589-04Lxx-65yyzz

КСС	Мощность	КЦТ
xx:	yyy:	zz:
40 - 20°	050 - 50Вт	30 - 3000K
02 - 30°	075 - 75Вт	40 - 4000K
07 - 60°		50 - 5000K
41 - 80°		
42 - овал 30x50°		

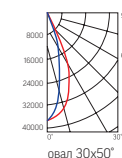
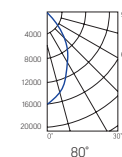
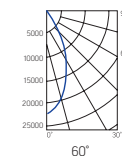
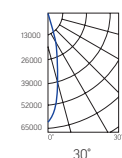
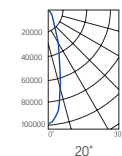

FL-Pro 100/120 Вт

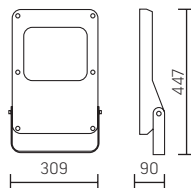

Основные артикулы:

Артикул	Мощность, Вт	КЦТ, К	Световой поток, лм	КСС
V1-10-70590-04L40-6510040	100	4000	14700	20°
V1-10-70590-04L02-6510040	100	4000	14700	30°
V1-10-70590-04L07-6510040	100	4000	14700	60°
V1-10-70590-04L41-6510040	100	4000	14700	80°
V1-10-70590-04L42-6510040	100	4000	14700	овал 30x50°
V1-10-70590-04L40-6512040	120	4000	16700	20°
V1-10-70590-04L02-6512040	120	4000	16700	30°
V1-10-70590-04L07-6512040	120	4000	16700	60°
V1-10-70590-04L41-6512040	120	4000	16700	80°
V1-10-70590-04L42-6512040	120	4000	16700	овал 30x50°

Конструктор исполнений:

V1-10-70590-04Lxx-65yyzz

КСС	Мощность	КЦТ
xx:	yyy:	zz:
40 - 20°	100 - 100Вт	30 - 3000К
02 - 30°	120 - 120Вт	40 - 4000К
07 - 60°		50 - 5000К
41 - 80°		
42 - овал 30x50°		

FL-Pro 150/200 Вт

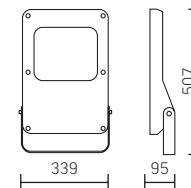

Основные артикулы:

Артикул	Мощность, Вт	КЦТ, К	Световой поток, лм	КСС
V1-10-70591-04L40-6515040	150	4000	21200	20°
V1-10-70591-04L02-6515040	150	4000	21200	30°
V1-10-70591-04L07-6515040	150	4000	21200	60°
V1-10-70591-04L41-6515040	150	4000	21200	80°
V1-10-70591-04L42-6515040	150	4000	21200	овал 30x50°
V1-10-70591-04L40-6520040	200	4000	27200	20°
V1-10-70591-04L02-6520040	200	4000	27200	30°
V1-10-70591-04L06-6520040	200	4000	27200	60°
V1-10-70591-04L41-6520040	200	4000	27200	80°
V1-10-70591-04L42-6520040	200	4000	27200	овал 30x50°

Конструктор исполнений:

V1-10-70591-04Lxx-65yyzz

КСС	Мощность	КЦТ
xx:	yyy:	zz:
40 - 20°	150 - 150Вт	30 - 3000К
02 - 30°	200 - 200Вт	40 - 4000К
07 - 60°		50 - 5000К
41 - 80°		
42 - овал 30x50°		

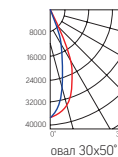
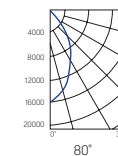
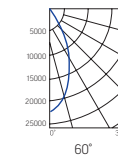
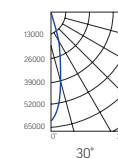
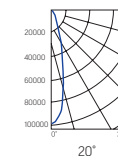
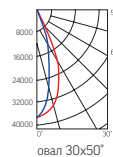
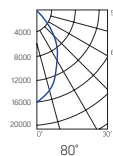
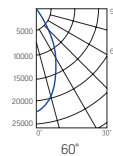
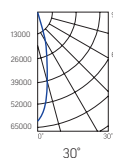
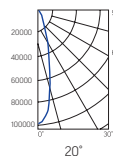



FL-01 100/150 Вт

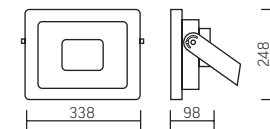

Артикул	Мощность, Вт	КЦТ, К	Световой поток, лм
V1-I0-70474-04L05-6510040	100	4000	11500
V1-I0-70474-04L05-6515040	150	4000	17250
V1-I0-70474-04L05-6510050	100	5000	11500
V1-I0-70474-04L05-6515050	150	5000	17250

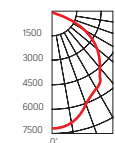

FL-01 200 Вт

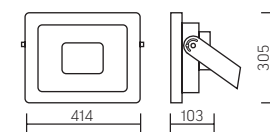

Артикул	Мощность, Вт	КЦТ, К	Световой поток, лм
V1-I0-70475-04L05-6520040	200	4000	23000
V1-I0-70475-04L05-6520050	200	5000	23000

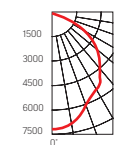

Описание

Прожектор средней мощности среднего ценового сегмента с повышенной надежностью и базовым ассортиментом. Корпус из литого алюминия, защитное закаленное стекло.

Назначение

Освещение открытых пространств, производственных и подсобных помещений, заливающая подсветка объектов.

Монтаж

На ровную поверхность с помощью поворотной монтажной скобы. Угол поворота от 0° до 180° с произвольным шагом. Из прожектора выведен провод длиной 0,5 м для подключения к сети.

Характеристики

Класс защиты от поражения электрическим током: I

Степень защиты: IP65

Тип климатического исполнения: УХЛ1

Диапазон рабочих температур окружающей среды: -20°C ... +45°C

Диапазон входного напряжения (АС): 198 - 264 В (50 Гц)

Коэффициент мощности: >0,95

Коэффициент пульсации: <5%

Индекс цветопередачи: >80

Гарантия: 5 лет (подробнее о гарантии на стр. 394)





УЛИЧНОЕ ОСВЕЩЕНИЕ

TORNADO



Доступные мощности

- 30Вт** **50Вт**
- 80Вт** **100Вт**
- 120Вт** **135Вт**
- 160Вт** **190Вт**
- 210Вт** **240Вт**

Исполнение

- DALI** Диммирование по протоколу DALI
- 1-10** Диммирование по протоколу 1-10В
- ZHAGA** ZHAGA-подготовка
- NEMA** NEMA-подготовка

Цветовая температура

- 2700K Теплый белый
- 4000K Нейтральный белый
- 5000K Холодный белый

Оптика

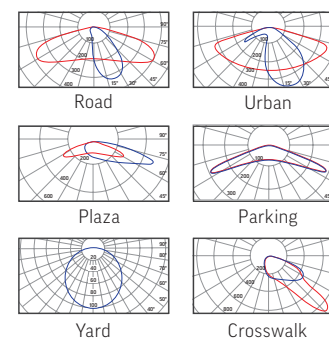

CRI

CRI70
CRI80

Цвет корпуса

- серый
- черный
- любой цвет по шкале RAL (по запросу)





Корпуса серии Tornado

Корпус S

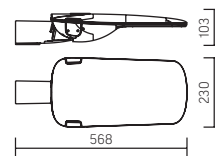

Корпус M

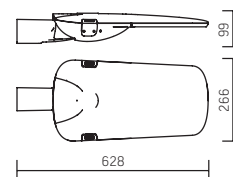

Корпус L

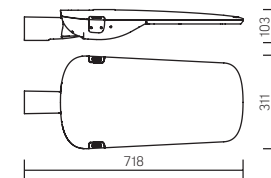

Корпус XL

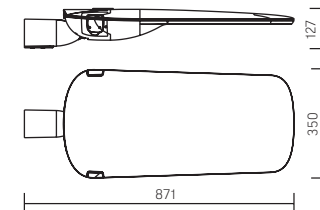

Tornado Road

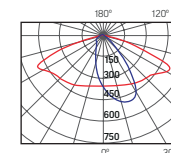

Для освещения автодорог
- весь свет на полотне дороги
- высокие показатели
однородности яркости
и освещенностей

Основные артикулы:

Артикул	Мощность, Вт	КЦТ,К	Световой поток, лм	Цвет корпуса	Корпус
V1-S1-70496-40L32-6603040	30	4000	4050	серый RAL7045	S
V1-S1-70506-40L32-6604040	40	4000	5400	серый RAL7045	S
V1-S1-70506-40L32-6605040	50	4000	6750	серый RAL7045	S
V1-S1-70496-40L32-6605040	50	4000	7250	серый RAL7045	M
V1-S1-70506-40L32-6606040	60	4000	8100	серый RAL7045	S
V1-S1-70443-40L32-6608040	80	4000	10800	серый RAL7045	M
V1-S1-70443-40L32-6610040	100	4000	13500	серый RAL7045	L
V1-S1-70441-40L32-6612040	120	4000	16200	серый RAL7045	L
V1-S1-70505-40L32-6613540	135	4000	18225	серый RAL7045	L
V1-S1-70442-40L32-6616040	160	4000	21600	серый RAL7045	XL
V1-S1-70442-40L32-6619040	190	4000	25650	серый RAL7045	XL
V1-S1-70442-40L32-6621040	210	4000	28350	серый RAL7045	XL
V1-S1-70507-40L32-6624040	240	4000	34800	серый RAL7045	XL

Конструктор исполнений:

V1-S1-x0506-40y32-66060zz

Цвет корпуса

x:

7 - цвет серый RAL7045

9 - цвет черный RAL9005

Управление

y:

L - стандартное исполнение

D - управление по DALI

P - управление по 1..10V

U - NEMA-подготовка

Y - ZHAGA-подготовка

КЦТ

zz:

27 - 2700K

40 - 4000K

50 - 5000K



Описание

Уличный светильник. Литой алюминиевый корпус, закаленное защитное стекло, поворотный кронштейн, безинструментальный доступ к драйверу.

Назначение

Светильник предназначен для освещения улиц и дорог, а также для любых объектов наружного освещения: парковок, скверов, площадей и т.п.

Монтаж

На мачту или консоль диаметром от 48мм до 60мм.

Характеристики

Класс защиты от поражения электрическим током: I

Степень защиты: IP66

Диапазон рабочих температур окружающей среды: -40°C ... +45°C

Диапазон входного напряжения (AC): 100 - 305 В (50 Гц)

Диапазон входного напряжения (DC): 142 - 300 В

Коэффициент мощности: ≥0,95

Коэффициент пульсации: <5%

Индекс цветопередачи: >70

Гарантия: 5 лет (подробнее о гарантии на стр. 394)

Tornado Urban

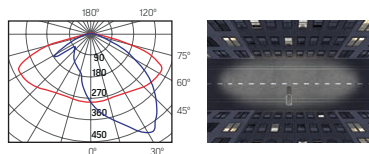

Для освещения городских улиц
- освещение как улицы, так и прилегающих тротуаров
- высокие показатели однородности яркости и освещенности

Основные артикулы:

Артикул	Мощность, Вт	КЦТ,К	Световой поток, лм	Цвет корпуса	Корпус
V1-S1-70496-40L30-6603040	30	4000	4050	серый RAL7045	S
V1-S1-70506-40L30-6604040	40	4000	5400	серый RAL7045	S
V1-S1-70506-40L30-6605040	50	4000	6750	серый RAL7045	S
V1-S1-70496-40L30-6605040	50	4000	7250	серый RAL7045	M
V1-S1-70506-40L30-6606040	60	4000	8100	серый RAL7045	S
V1-S1-70443-40L30-6608040	80	4000	10800	серый RAL7045	M
V1-S1-70443-40L30-6610040	100	4000	13500	серый RAL7045	L
V1-S1-70441-40L30-6612040	120	4000	16200	серый RAL7045	L
V1-S1-70505-40L30-6613540	135	4000	18225	серый RAL7045	L
V1-S1-70442-40L30-6616040	160	4000	21600	серый RAL7045	XL
V1-S1-70442-40L30-6619040	190	4000	25650	серый RAL7045	XL
V1-S1-70442-40L30-6621040	210	4000	28350	серый RAL7045	XL
V1-S1-70507-40L30-6624040	240	4000	34800	серый RAL7045	XL

Конструктор исполнений:

V1-S1-x0506-40y30-66060zz

Цвет корпуса	Управление	КЦТ
x:	y:	zz:
7 - цвет серый RAL7045	L - стандартное исполнение	27 - 2700K
9 - цвет черный RAL9005	D - управление по DALI	40 - 4000K
	P - управление по 1..10V	50 - 5000K
	U - NEMA-подготовка	
	Y - ZHAGA-подготовка	



Tornado Parking

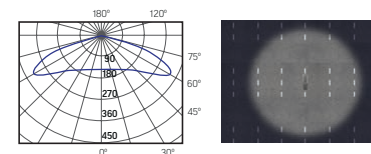

Для освещения открытых пространств
- формирование освещенной поверхности большой площади вокруг мачты
- высокие показатели однородности освещенности

Основные артикулы:

Артикул	Мощность, Вт	КЦТ,К	Световой поток, лм	Цвет корпуса	Корпус
V1-S1-70496-40L24-6603040	30	4000	4050	серый RAL7045	S
V1-S1-70506-40L24-6604040	40	4000	5400	серый RAL7045	S
V1-S1-70506-40L24-6605040	50	4000	6750	серый RAL7045	S
V1-S1-70496-40L24-6605040	50	4000	7250	серый RAL7045	M
V1-S1-70506-40L24-6606040	60	4000	8100	серый RAL7045	S
V1-S1-70443-40L24-6608040	80	4000	10800	серый RAL7045	M
V1-S1-70443-40L24-6610040	100	4000	13500	серый RAL7045	L
V1-S1-70441-40L24-6612040	120	4000	16200	серый RAL7045	L
V1-S1-70505-40L24-6613540	135	4000	18225	серый RAL7045	L
V1-S1-70442-40L24-6616040	160	4000	21600	серый RAL7045	XL
V1-S1-70442-40L24-6619040	190	4000	25650	серый RAL7045	XL
V1-S1-70442-40L24-6621040	210	4000	28350	серый RAL7045	XL
V1-S1-70507-40L24-6624040	240	4000	34800	серый RAL7045	XL

Конструктор исполнений:

V1-S1-x0506-40y24-66060zz

Цвет корпуса	Управление	КЦТ
x:	y:	zz:
7 - цвет серый RAL7045	L - стандартное исполнение	27 - 2700K
9 - цвет черный RAL9005	D - управление по DALI	40 - 4000K
	P - управление по 1..10V	50 - 5000K
	U - NEMA-подготовка	
	Y - ZHAGA-подготовка	



Tornado Plaza

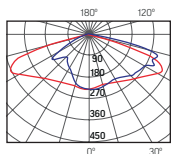

Для освещения открытых пространств
- формирование освещенной поверхности большой площади в сторону от мачты
- высокие показатели однородности освещенности

Основные артикулы:

Артикул	Мощность, Вт	КЦТ,К	Световой поток, лм	Цвет корпуса	Корпус
V1-S1-70496-40L34-6603040	30	4000	4050	серый RAL7045	S
V1-S1-70506-40L34-6604040	40	4000	5400	серый RAL7045	S
V1-S1-70506-40L34-6605040	50	4000	6750	серый RAL7045	S
V1-S1-70496-40L34-6605040	50	4000	7250	серый RAL7045	M
V1-S1-70506-40L34-6606040	60	4000	8100	серый RAL7045	S
V1-S1-70443-40L34-6608040	80	4000	10800	серый RAL7045	M
V1-S1-70443-40L34-6610040	100	4000	13500	серый RAL7045	L
V1-S1-70441-40L34-6612040	120	4000	16200	серый RAL7045	L
V1-S1-70505-40L34-6613540	135	4000	18225	серый RAL7045	L
V1-S1-70442-40L34-6616040	160	4000	21600	серый RAL7045	XL
V1-S1-70442-40L34-6619040	190	4000	25650	серый RAL7045	XL
V1-S1-70442-40L34-6621040	210	4000	28350	серый RAL7045	XL
V1-S1-70507-40L34-6624040	240	4000	34800	серый RAL7045	XL

Конструктор исполнений:

V1-S1-x0506-40y34-66060zz

Цвет корпуса	Управление	КЦТ
x:	y:	zz:
7 - цвет серый RAL7045	L - стандартное исполнение	27 - 2700K
9 - цвет черный RAL9005	D - управление по DALI	40 - 4000K
	P - управление по 1..10V	50 - 5000K
	U - NEMA-подготовка	
	Y - ZHAGA-подготовка	



Tornado Crosswalk

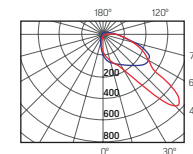

Для освещения пешеходного перехода
- полоса света на пешеходном переходе
- не слепит водителя
- контрастно освещает пешехода на фоне дорожного полотна

Основные артикулы:

Артикул	Мощность, Вт	КЦТ,К	Световой поток, лм	Цвет корпуса	Корпус
V1-S1-70496-40L25-6605050	50	5000	7250	серый RAL7045	M

Конструктор исполнений:

V1-S1-x0496-40y25-6605050

Цвет корпуса	Управление
x:	y:
7 - цвет серый RAL7045	L - стандартное исполнение
9 - цвет черный RAL9005	D - управление по DALI
	P - управление по 1..10V
	U - NEMA-подготовка
	Y - ZHAGA-подготовка



LEVANTE



Доступные мощности

- 25Вт** **30Вт**
- 40Вт** **50Вт**
- 60Вт** **80Вт**
- 100Вт** **110Вт**

Исполнение

- DALI** Диммирование по протоколу DALI
- 1-10** Диммирование по протоколу 1-10В
- ZHAGA** ZHAGA-подготовка
- NEMA** NEMA-подготовка

Цветовая температура

- 3000K
Теплый белый
- 4000K
Нейтральный белый
- 5000K
Холодный белый

Монтаж



Кронштейн Ø40-48 мм
Кронштейн Ø48-60 мм

Оптика

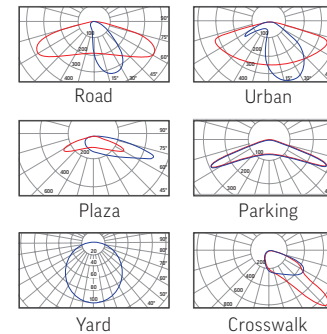

CRI

CRI70
CRI80

Цвет корпуса

- серый
- черный
- любой цвет по шкале RAL (по запросу)





Корпуса серии Levante

Корпус S

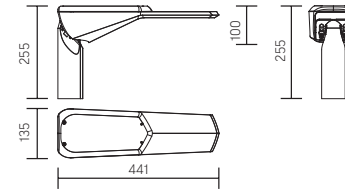

Корпус M

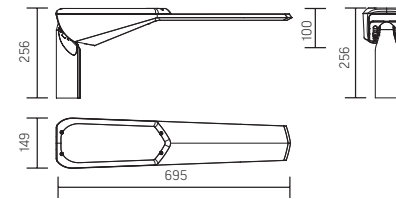

Levante Road

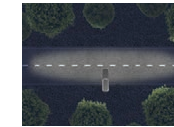
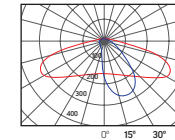

Для освещения автодорог
- весь свет на полотне дороги
- высокие показатели
однородности яркости
и освещенностей

Основные артикулы:

Артикул	Мощность, Вт	КЦТ,К	Световой поток, лм	Цвет корпуса	Корпус	Диаметр консоли, мм
V1-S1-70660-40L32-6602540	25	4000	3750	серый RAL7045	S	48..60
V1-S1-70660-40L32-6603040	30	4000	4350	серый RAL7045	S	48..60
V1-S1-70660-40L32-6604040	40	4000	5400	серый RAL7045	S	48..60
V1-S1-70660-40L32-6605040	50	4000	6250	серый RAL7045	S	48..60
V1-S1-70660-40L32-6606040	60	4000	7320	серый RAL7045	S	48..60
V1-S1-70760-40L32-6606040	60	4000	8700	серый RAL7045	M	48..60
V1-S1-70760-40L32-6608040	80	4000	10800	серый RAL7045	M	48..60
V1-S1-70760-40L32-6610040	100	4000	12500	серый RAL7045	M	48..60
V1-S1-70760-40L32-6611040	110	4000	13420	серый RAL7045	M	48..60

Конструктор исполнений:

V1-S1-x06ww-40y32-66025zz

Цвет корпуса	Управление	КЦТ	Диаметр консоли
x:	y:	zz:	ww:
7 - цвет серый RAL7045	L - стандартное исполнение	30 - 3000K	48 - 40-48мм
9 - цвет черный RAL9005	D - управление по DALI	40 - 4000K	60 - 48-60мм
	P - управление по 1..10V	50 - 5000K	
	U - NEMA-подготовка		
	Y - ZHAGA-подготовка		

Описание

Уличный светильник с лаконичным дизайном.
Литой алюминиевый корпус, поворотный кронштейн.

Назначение

Светильник предназначен для освещения любых объектов городской среды: улиц, парков, площадей, дворов и т.п.

Монтаж

На мачту или консоль диаметром 40-48мм/48-60мм.

Характеристики

Класс защиты от поражения электрическим током: I

Степень защиты: IP66

Диапазон рабочих температур окружающей среды: -40°C ... +45°C

Диапазон входного напряжения (AC): 100 - 305 В (50 Гц)

Диапазон входного напряжения (DC): 142 - 300 В

Коэффициент мощности: ≥0,95

Коэффициент пульсации: <5%

Индекс цветопередачи: >70

Гарантия: 5 лет (подробнее о гарантии на стр. 394)



Levante Urban

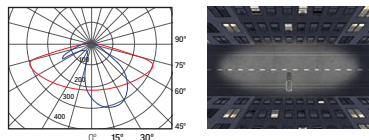

Для освещения городских улиц
 - освещение как улицы, так и прилегающих тротуаров
 - высокие показатели однородности яркости и освещенности

Основные артикулы:

Артикул	Мощность, Вт	КЦТ,К	Световой поток, лм	Цвет корпуса	Корпус	Диаметр консоли, мм
V1-S1-70660-40L30-6602540	25	4000	3750	серый RAL7045	S	48..60
V1-S1-70660-40L30-6603040	30	4000	4350	серый RAL7045	S	48..60
V1-S1-70660-40L30-6604040	40	4000	5400	серый RAL7045	S	48..60
V1-S1-70660-40L30-6605040	50	4000	6250	серый RAL7045	S	48..60
V1-S1-70660-40L30-6606040	60	4000	7320	серый RAL7045	S	48..60
V1-S1-70760-40L30-6606040	60	4000	8700	серый RAL7045	M	48..60
V1-S1-70760-40L30-6608040	80	4000	10800	серый RAL7045	M	48..60
V1-S1-70760-40L30-6610040	100	4000	12500	серый RAL7045	M	48..60
V1-S1-70760-40L30-6611040	110	4000	13420	серый RAL7045	M	48..60

Конструктор исполнений:

V1-S1-x06ww-40y30-66025zz

Цвет корпуса	Управление	КЦТ	Диаметр консоли
x: 7 - цвет серый RAL7045 9 - цвет черный RAL9005	y: L - стандартное исполнение D - управление по DALI P - управление по 1..10V U - NEMA-подготовка Y - ZHAGA-подготовка	zz: 30 - 3000K 40 - 4000K 50 - 5000K	ww: 48 - 40-48мм 60 - 48-60мм



Levante Parking

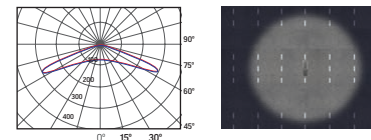

Для освещения открытых пространств
 - формирование освещенной поверхности большой площади вокруг мачты
 - высокие показатели однородности освещенности

Основные артикулы:

Артикул	Мощность, Вт	КЦТ,К	Световой поток, лм	Цвет корпуса	Корпус	Диаметр консоли, мм
V1-S1-70660-40L24-6602540	25	4000	3750	серый RAL7045	S	48..60
V1-S1-70660-40L24-6603040	30	4000	4350	серый RAL7045	S	48..60
V1-S1-70660-40L24-6604040	40	4000	5400	серый RAL7045	S	48..60
V1-S1-70660-40L24-6605040	50	4000	6250	серый RAL7045	S	48..60
V1-S1-70660-40L24-6606040	60	4000	7320	серый RAL7045	S	48..60
V1-S1-70760-40L24-6606040	60	4000	8700	серый RAL7045	M	48..60
V1-S1-70760-40L24-6608040	80	4000	10800	серый RAL7045	M	48..60
V1-S1-70760-40L24-6610040	100	4000	12500	серый RAL7045	M	48..60
V1-S1-70760-40L24-6611040	110	4000	13420	серый RAL7045	M	48..60

Конструктор исполнений:

V1-S1-x06ww-40y30-66025zz

Цвет корпуса	Управление	КЦТ	Диаметр консоли
x: 7 - цвет серый RAL7045 9 - цвет черный RAL9005	y: L - стандартное исполнение D - управление по DALI P - управление по 1..10V U - NEMA-подготовка Y - ZHAGA-подготовка	zz: 30 - 3000K 40 - 4000K 50 - 5000K	ww: 48 - 40-48мм 60 - 48-60мм



Levante Plaza

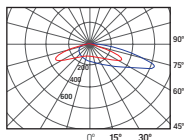

Для освещения открытых пространств
- формирование освещенной поверхности большой площади в сторону от мачты
- высокие показатели однородности освещенности

Основные артикулы:

Артикул	Мощность, Вт	КЦТ,К	Световой поток, лм	Цвет корпуса	Корпус	Диаметр консоли, мм
V1-S1-70660-40L34-6602540	25	4000	3750	серый RAL7045	S	48..60
V1-S1-70660-40L34-6603040	30	4000	4350	серый RAL7045	S	48..60
V1-S1-70660-40L34-6604040	40	4000	5400	серый RAL7045	S	48..60
V1-S1-70660-40L34-6605040	50	4000	6250	серый RAL7045	S	48..60
V1-S1-70660-40L34-6606040	60	4000	7320	серый RAL7045	S	48..60
V1-S1-70760-40L34-6606040	60	4000	8700	серый RAL7045	M	48..60
V1-S1-70760-40L34-6608040	80	4000	10800	серый RAL7045	M	48..60
V1-S1-70760-40L34-6610040	100	4000	12500	серый RAL7045	M	48..60
V1-S1-70760-40L34-6611040	110	4000	13420	серый RAL7045	M	48..60

Конструктор исполнений:

V1-S1-x06ww-40y34-66025zz

Цвет корпуса	Управление	КЦТ	Диаметр консоли
x:	y:	zz:	ww:
7 - цвет серый RAL7045	L - стандартное исполнение	30 - 3000K	48 - 40-48мм
9 - цвет черный RAL9005	D - управление по DALI	40 - 4000K	60 - 48-60мм
	P - управление по 1..10V	50 - 5000K	
	U - NEMA-подготовка		
	Y - ZHAGA-подготовка		



Levante Crosswalk

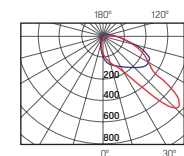

Для освещения пешеходного перехода
- полоса света на пешеходном переходе
- не слепит водителя
- контрастно освещает пешехода на фоне дорожного полотна

Основные артикулы:

Артикул	Мощность, Вт	КЦТ,К	Световой поток, лм	Цвет корпуса	Корпус	Диаметр консоли, мм
V1-S1-70660-40L25-6605040	50	5000	6250	серый RAL7045	S	48..60

Конструктор исполнений:

V1-S1-x06ww-40y25-6602550

Цвет корпуса	Управление	Диаметр консоли
x:	y:	ww:
7 - цвет серый RAL7045	L - стандартное исполнение	48 - 40-48мм
9 - цвет черный RAL9005	D - управление по DALI	60 - 48-60мм
	P - управление по 1..10V	
	U - NEMA-подготовка	
	Y - ZHAGA-подготовка	



URAGAN



Доступные мощности

- 100Вт
- 125Вт
- 150Вт
- 175Вт
- 200Вт
- 225Вт
- 250Вт
- 275Вт
- 300Вт
- 350Вт
- 400Вт
- 450Вт
- 500Вт

Исполнение

- DALI** Диммирование по протоколу DALI
- 1-10** Диммирование по протоколу 1-10В
- ZHAGA** Zhaga подготовка
- NEMA** Nema подготовка

Цветовая температура

- 4000К
Нейтральный белый
- 5000К
Холодный белый

Монтаж



на консоль



на поверхность

Оптика

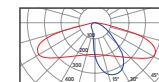

Road

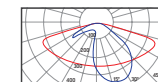

Urban

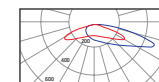

Plaza

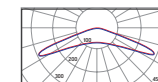

Parking





Описание

Высокомощный модульный светильник для наружного освещения. Литой алюминиевый корпус, многофункциональный поворотный кронштейн.

Назначение

Светильник предназначен для освещения больших открытых территорий различного назначения, а также улиц и дорог.

Монтаж

На мачту или консоль диаметром 48-60мм. На ровную поверхность при помощи дополнительного аксессуара.

Характеристики

Класс защиты от поражения электрическим током: I

Степень защиты: IP65

Диапазон рабочих температур окружающей среды: -40°C ... +45°C

Диапазон входного напряжения (AC): 100 - 305 В (50 Гц)

Диапазон входного напряжения (DC): 142 - 300 В

Коэффициент мощности: ≥0,95

Коэффициент пульсации: <5%

Индекс цветопередачи: >70

Гарантия: 5 лет (подробнее о гарантии на стр. 394)

Корпуса серии Uragan

Корпус XS

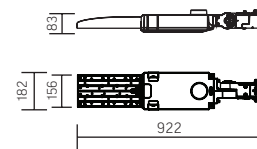

Корпус S

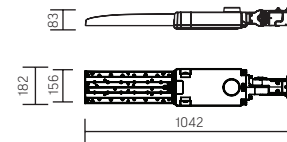

Корпус M

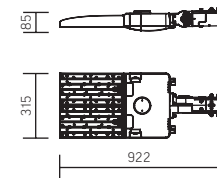

Корпус L

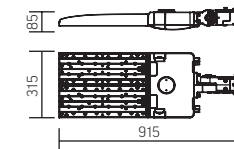

Корпус XL

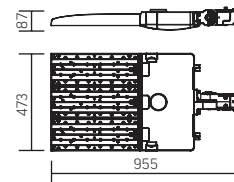

Uragan Road

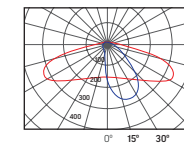

Основные артикулы:

Артикул	Мощность, Вт	КЦТ,К	Световой поток, лм	Корпус
V1-S1-H0700-40L32-6510040	100	4000	14000	XS
V1-S1-H0700-40L32-6512540	125	4000	16875	XS
V1-S1-H0701-40L32-6515040	150	4000	22500	S
V1-S1-H0701-40L32-6517540	175	4000	24500	S
V1-S1-H0702-40L32-6520040	200	4000	28000	M
V1-S1-H0702-40L32-6522540	225	4000	30375	M
V1-S1-H0702-40L32-6525040	250	4000	35000	M
V1-S1-H0703-40L32-6527540	275	4000	37125	L
V1-S1-H0703-40L32-6530040	300	4000	45000	L
V1-S1-H0703-40L32-6535040	350	4000	49000	L
V1-S1-H0704-40L32-6540040	400	4000	56000	XL
V1-S1-H0704-40L32-6545040	450	4000	63000	XL
V1-S1-H0704-40L32-6550040	500	4000	67500	XL

Конструктор исполнений:

V1-S1-H0703-40y32-65300zz

Управление

Y:

L - стандартное исполнение

D - управление по DALI

P - управление по 1..10V

U - NEMA-подготовка

Y - ZHAGA-подготовка

КЦТ

zz:

40 - 4000K

50 - 5000K



Uragan Urban

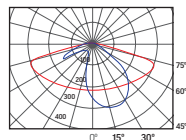

Основные артикулы:

Артикул	Мощность, Вт	КЦТ,К	Световой поток, лм	Корпус
V1-S1-H0700-40L30-6510040	100	4000	14000	XS
V1-S1-H0700-40L30-6512540	125	4000	16875	XS
V1-S1-H0701-40L30-6515040	150	4000	22500	S
V1-S1-H0701-40L30-6517540	175	4000	24500	S
V1-S1-H0702-40L30-6520040	200	4000	28000	M
V1-S1-H0702-40L30-6522540	225	4000	30375	M
V1-S1-H0702-40L30-6525040	250	4000	35000	M
V1-S1-H0703-40L30-6527540	275	4000	37125	L
V1-S1-H0703-40L30-6530040	300	4000	45000	L
V1-S1-H0703-40L30-6535040	350	4000	49000	L
V1-S1-H0704-40L30-6540040	400	4000	56000	XL
V1-S1-H0704-40L30-6545040	450	4000	63000	XL
V1-S1-H0704-40L30-6550040	500	4000	67500	XL

Конструктор исполнений:

V1-S1-H0703-40y30-65300zz

Управление	КЦТ
y:	zz:
L - стандартное исполнение	40 - 4000K
D - управление по DALI	50 - 5000K
P - управление по 1..10V	
U - NEMA-подготовка	
Y - ZHAGA-подготовка	



Uragan Parking

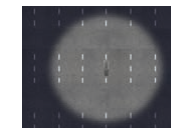
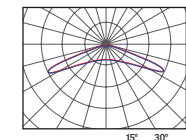

Основные артикулы:

Артикул	Мощность, Вт	КЦТ,К	Световой поток, лм	Корпус
V1-S1-H0700-40L24-6510040	100	4000	14000	XS
V1-S1-H0700-40L24-6512540	125	4000	16875	XS
V1-S1-H0701-40L24-6515040	150	4000	22500	S
V1-S1-H0701-40L24-6517540	175	4000	24500	S
V1-S1-H0702-40L24-6520040	200	4000	28000	M
V1-S1-H0702-40L24-6522540	225	4000	30375	M
V1-S1-H0702-40L24-6525040	250	4000	35000	M
V1-S1-H0703-40L24-6527540	275	4000	37125	L
V1-S1-H0703-40L24-6530040	300	4000	45000	L
V1-S1-H0703-40L24-6535040	350	4000	49000	L
V1-S1-H0704-40L24-6540040	400	4000	56000	XL
V1-S1-H0704-40L24-6545040	450	4000	63000	XL
V1-S1-H0704-40L24-6550040	500	4000	67500	XL

Конструктор исполнений:

V1-S1-H0703-40y24-65300zz

Управление	КЦТ
y:	zz:
L - стандартное исполнение	40 - 4000K
D - управление по DALI	50 - 5000K
P - управление по 1..10V	
U - NEMA-подготовка	
Y - ZHAGA-подготовка	



Uragan Plaza

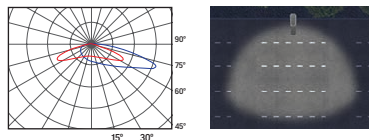

Основные артикулы:

Артикул	Мощность, Вт	КЦТ,К	Световой поток, лм	Корпус
V1-S1-H0700-40L34-6510040	100	4000	14000	XS
V1-S1-H0700-40L34-6512540	125	4000	16875	XS
V1-S1-H0701-40L34-6515040	150	4000	22500	S
V1-S1-H0701-40L34-6517540	175	4000	24500	S
V1-S1-H0702-40L34-6520040	200	4000	28000	M
V1-S1-H0702-40L34-6522540	225	4000	30375	M
V1-S1-H0702-40L34-6525040	250	4000	35000	M
V1-S1-H0703-40L34-6527540	275	4000	37125	L
V1-S1-H0703-40L34-6530040	300	4000	45000	L
V1-S1-H0703-40L34-6535040	350	4000	49000	L
V1-S1-H0704-40L34-6540040	400	4000	56000	XL
V1-S1-H0704-40L34-6545040	450	4000	63000	XL
V1-S1-H0704-40L34-6550040	500	4000	67500	XL

Конструктор исполнений:

V1-S1-H0703-40y34-65300zz

Управление КЦТ
 y: zz:
 L - стандартное исполнение 40 - 4000K
 D - управление по DALI 50 - 5000K
 P - управление по 1..10V
 U - NEMA-подготовка
 Y - ZHAGA-подготовка



Аксессуары:

V4-S0-H0.0001.UR0-0001 Крепление на стену для светодиодных светильников Uragan

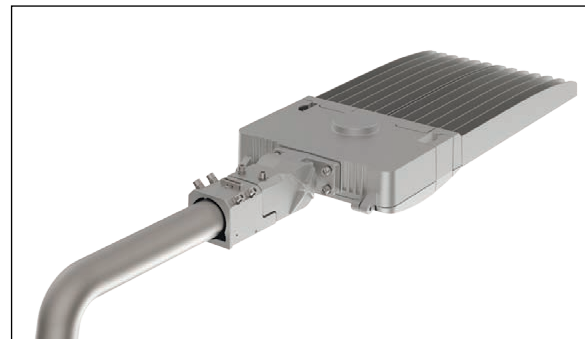

► Кронштейн для консоли 60мм (входит в комплект светильника)

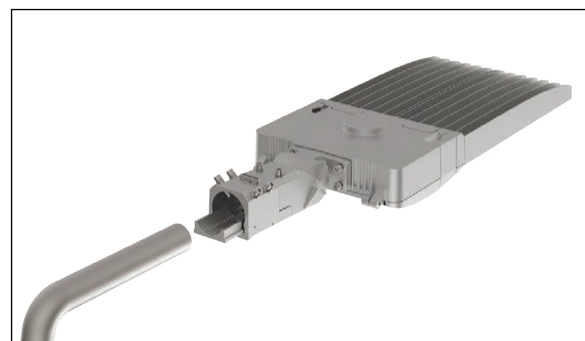

► Адаптер для консоли 48мм (входит в комплект светильника)

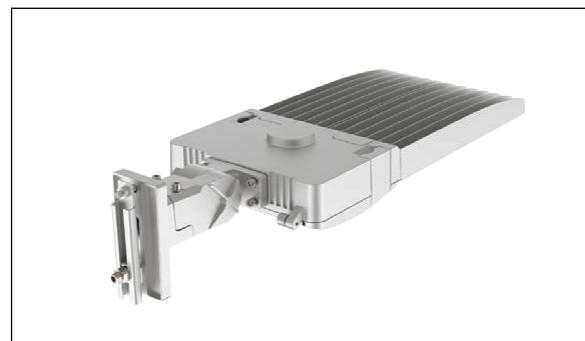

► Кронштейн для накладного монтажа (заказывается отдельно) V4-S0-H0.0001.UR0-0001



URAN

Доступные мощности

55Вт **135Вт**

80Вт **160Вт**

110Вт **250Вт**

Исполнения

DALI Диммирование по протоколу DALI

1-10 Диммирование по протоколу 1-10V

 Xtrem (для низких температур -60°C)

Оптика

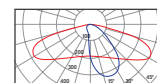

Road

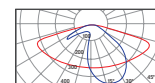

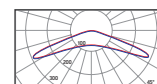

Urban



Parking

Цветовая температура

 3000К
Теплый белый

 4000К
Нейтральный белый

 5000К
Холодный белый





Описание

Функциональный консольный светильник для наружного освещения.
Корпус из алюминиевого профиля.

Назначение

Светильник предназначен для освещения различных наружных объектов, таких как дороги, промышленные и складские территории, парковки, охраняемые периметры и т.п.

Монтаж

На консоль диаметром 40-48мм.

Характеристики

Класс защиты от поражения электрическим током: I

Степень защиты: IP65

Диапазон рабочих температур окружающей среды: -40°C ... +45°C

Диапазон входного напряжения (AC): 100 - 305 В (50 Гц)

Диапазон входного напряжения (DC): 142 - 300 В

Коэффициент мощности: ≥0,95

Коэффициент пульсации: <5%

Индекс цветопередачи: >70

Гарантия: 5 лет (подробнее о гарантии на стр. 394)

Корпуса серии Uran

Корпус S1

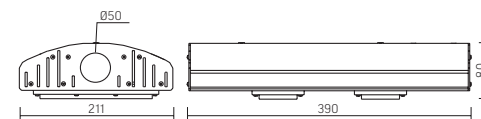

Корпус S2

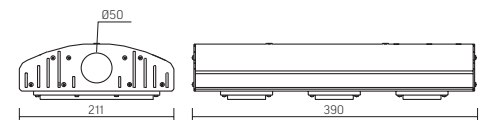

Корпус S3

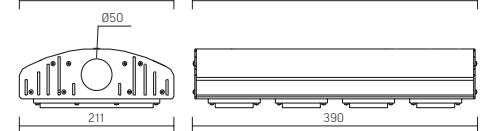

Корпус M

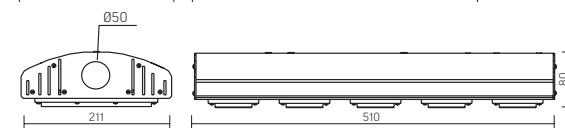

Корпус L

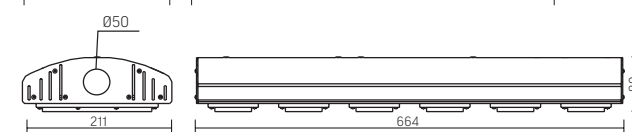

Uran Road

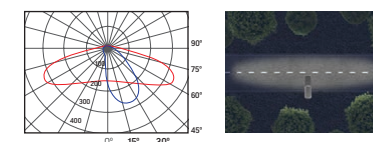

Для освещения автодорог
- весь свет на полотне дороги
- высокие показатели
однородности яркости
и освещенностей

Основные артикулы:

Артикул	Мощность, Вт	КЦТ,К	Световой поток, лм	Корпус
V1-S1-70087-40L32-6506050	55	5000	7150	S1
V1-S1-70088-40L32-6509050	80	5000	9400	S2
V1-S1-70089-40L32-6512050	110	5000	14300	S3
V1-S1-70090-40L32-6515050	135	5000	18225	M
V1-S1-70091-40L32-6518050	160	5000	21600	L

Конструктор исполнений:

V1-S1-70089-40y32-65120zz

Управление	КЦТ
у:	zz:
L - без управления	30 - 3000K
D - управление по DALI	40 - 4000K
P - управление по 1..10V	50 - 5000K



Uran Urban

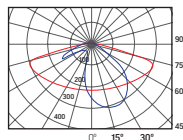

Для освещения городских улиц
- освещение как улицы, так и прилегающих тротуаров
- высокие показатели однородности яркости и освещенности

Основные артикулы:

Артикул	Мощность, Вт	КЦТ,К	Световой поток, лм	Корпус
V1-S1-70087-40L04-6506050	55	5000	7150	S1
V1-S1-70088-40L04-6509050	80	5000	9400	S2
V1-S1-70089-40L04-6512050	110	5000	14300	S3
V1-S1-70090-40L04-6515050	135	5000	18225	M
V1-S1-70091-40L04-6518050	160	5000	21600	L

Конструктор исполнений:

V1-S1-70089-40y04-65120zz

Управление	КЦТ
y:	zz:
L - без управления	30 - 3000K
D - управление по DALI	40 - 4000K
P - управление по 1..10V	50 - 5000K

1-10 **DALI**

Uran Parking

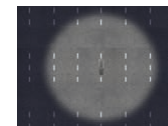
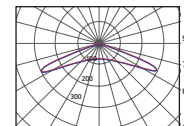

Для освещения открытых пространств
- формирование освещенной поверхности большой площади вокруг мачты
- высокие показатели однородности освещенности

Основные артикулы:

Артикул	Мощность, Вт	КЦТ,К	Световой поток, лм	Корпус
V1-S1-70087-40L24-6506050	55	5000	7150	S1
V1-S1-70088-40L24-6509050	80	5000	9400	S2
V1-S1-70089-40L24-6512050	110	5000	14300	S3
V1-S1-70090-40L24-6515050	135	5000	18225	M
V1-S1-70091-40L24-6518050	160	5000	21600	L

Конструктор исполнений:

V1-S1-70089-40y24-65120zz

Управление	КЦТ
y:	zz:
L - без управления	30 - 3000K
D - управление по DALI	40 - 4000K
P - управление по 1..10V	50 - 5000K

1-10 **DALI**



Uran Urban Xtrem

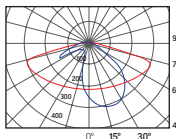

Для освещения городских улиц
- освещение как улицы, так
и прилегающих тротуаров
- высокие показатели
однородности яркости
и освещенности

Основные артикулы:

Артикул	Мощность, Вт	КЦТ, К	Световой поток, лм	Корпус
V1-S1-70087-40T04-6506050	55	5000	7150	S1
V1-S1-70088-40T04-6509050	80	5000	9400	S2
V1-S1-70089-40T04-6512050	110	5000	14300	S3
V1-S1-70090-40T04-6515050	135	5000	18225	M
V1-S1-70091-40T04-6518050	160	5000	21600	L

Конструктор исполнений:

V1-S1-70089-40T04-65120zz

КЦТ

zz:

30 - 3000K

40 - 4000K

50 - 5000K



Описание

Функциональный консольный светильник для наружного освещения. Корпус из алюминиевого профиля. Плавный пуск для безопасного включения при температуре окружающей среды -60°C.

Назначение

Светильник предназначен для освещения различных наружных объектов, таких как дороги, промышленные и складские территории, парковки, охранные периметры и т.п. (в том числе в условиях экстремально низких температур)

Монтаж

На консоль диаметром 40-48мм

Характеристики

Класс защиты от поражения электрическим током: I

Степень защиты: IP65

Диапазон рабочих температур окружающей среды: -60°C ... +45°C

Диапазон входного напряжения (AC): 176 - 305 В (50 Гц)

Диапазон входного напряжения (DC): 250 - 430 В

Коэффициент мощности: ≥0,95

Коэффициент пульсации: <5%

Индекс цветопередачи: >70

Гарантия: 5 лет (подробнее о гарантии на стр. 394)



URAN MINI



Доступные мощности

30Вт **60Вт**

Оптика

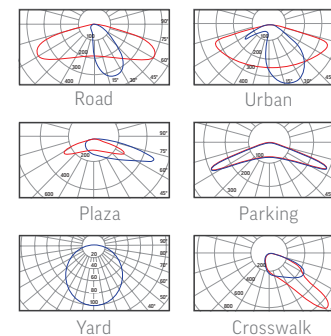

Цветовая температура

-  3000K
Теплый белый
-  4000K
Нейтральный белый
-  5000K
Холодный белый

Исполнения

DALI Диммирование по протоколу DALI

1-10 Диммирование по протоколу 1-10V





Корпуса серии Uran Mini

Корпус S

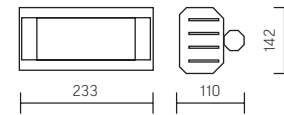

Корпус M

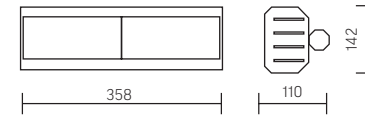

Uran Mini Road

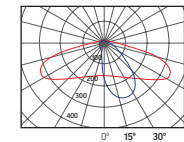

Для освещения автодорог
- весь свет на полотне дороги
- высокие показатели
однородности яркости
и освещенностей

Основные артикулы:

Артикул	Мощность, Вт	КЦТ,К	Световой поток, лм	Корпус
V1-S1-70459-40L32-6503050	30	5000	4050	S
V1-S1-70460-40L32-6506050	60	5000	8100	M

Конструктор исполнений:

V1-S1-70459-40y32-65030zz

Управление	КЦТ
У:	zz:
L - стандартное исполнение	30 - 3000K
D - управление по DALI	40 - 4000K
P - управление по 1..10V	50 - 5000K



Описание

Функциональный консольный светильник для наружного освещения.
Корпус из алюминиевого профиля.

Назначение

Светильник предназначен для освещения различных наружных объектов, таких как дороги, промышленные и складские территории, парковки, охранные периметры и т.п.

Монтаж

На консоль диаметром 40-48мм.

Характеристики

Класс защиты от поражения электрическим током: I

Степень защиты: IP65

Диапазон рабочих температур окружающей среды: -40°C ... +45°C

Диапазон входного напряжения (АС): 100 - 305 В (50 Гц)

Диапазон входного напряжения (DC): 142 - 300 В

Коэффициент мощности: $\geq 0,95$

Коэффициент пульсации: $< 5\%$

Индекс цветопередачи: > 70

Гарантия: 5 лет (подробнее о гарантии на стр. 394)

Uran Mini Urban

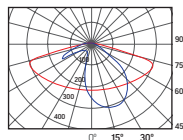

Для освещения городских улиц
- освещение как улицы, так и прилегающих тротуаров
- высокие показатели однородности яркости и освещенности

Основные артикулы:

Артикул	Мощность, Вт	КЦТ,К	Световой поток, лм	Корпус
V1-S1-70459-40L04-6503050	30	5000	4050	S
V1-S1-70460-40L04-6506050	60	5000	8100	M

Конструктор исполнений:

V1-S1-70459-40y32-65030zz

Управление	КЦТ
у:	zz:
L - стандартное исполнение	30 - 3000K
D - управление по DALI	40 - 4000K
P - управление по 1..10V	50 - 5000K

1-10 DALI

Uran Mini Parking

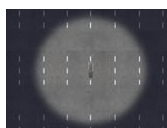
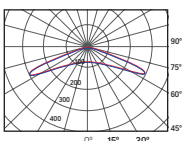

Для освещения открытых пространств
- формирование освещенной поверхности большой площади вокруг мачты
- высокие показатели однородности освещенности

Основные артикулы:

Артикул	Мощность, Вт	КЦТ,К	Световой поток, лм	Корпус
V1-S1-70459-40L24-6503050	30	5000	4050	S
V1-S1-70460-40L24-6506050	60	5000	8100	M

Конструктор исполнений:

V1-S1-70459-40y24-65030zz

Управление	КЦТ
у:	zz:
L - стандартное исполнение	30 - 3000K
D - управление по DALI	40 - 4000K
P - управление по 1..10V	50 - 5000K

1-10 DALI

Uran Mini Plaza

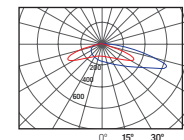

Для освещения открытых пространств
- формирование освещенной поверхности большой площади в сторону от мачты
- высокие показатели однородности освещенности

Основные артикулы:

Артикул	Мощность, Вт	КЦТ,К	Световой поток, лм	Корпус
V1-S1-70459-40L34-6503050	30	5000	4050	S
V1-S1-70460-40L34-6506050	60	5000	8100	M

Конструктор исполнений:

V1-S1-70459-40y34-65030zz

Управление	КЦТ
у:	zz:
L - стандартное исполнение	30 - 3000K
D - управление по DALI	40 - 4000K
P - управление по 1..10V	50 - 5000K

1-10 DALI

Uran Mini Crosswalk

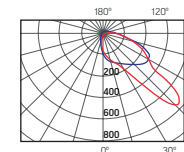

Для освещения пешеходного перехода
- полоса света на пешеходном переходе
- не слепит водителя
- контрастно освещает пешехода на фоне дорожного полотна

Основные артикулы:

Артикул	Мощность, Вт	КЦТ,К	Световой поток, лм	Корпус
V1-S1-70460-40L25-6506050	60	5000	8100	M

Конструктор исполнений:

V1-S1-70460-40L25-6506050

Управление	КЦТ
у:	zz:
L - стандартное исполнение	30 - 3000K
D - управление по DALI	40 - 4000K
P - управление по 1..10V	50 - 5000K

1-10 DALI



Корпуса серии Porta

Корпус S

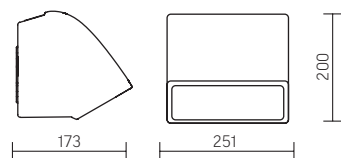

Корпус M

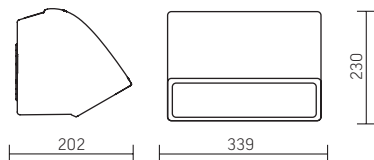

Porta Plaza



Артикул	Мощность, Вт	КЦТ,К	Световой поток, лм	Корпус
V1-S1-70290-60L34-6503540	35	4000	4725	S
V1-S1-70290-60L34-6503550	35	5000	4725	S
V1-S1-70290-60L34-6506040	60	4000	7800	S
V1-S1-70290-60L34-6506050	60	5000	7800	S
V1-S1-70291-60L34-6512040	120	4000	16200	M
V1-S1-70291-60L34-6512050	120	5000	16200	M

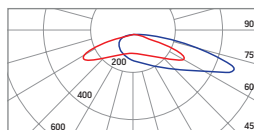

НОВИНКА



Описание

Настенный светильник для уличного применения. Алюминиевый литой корпус.

Назначение

Предназначен для освещения входов и въездов, а также прочих утилитарных задач, требующих освещения открытых пространств.

Монтаж

Монтаж на ровную поверхность.

Характеристики

Класс защиты от поражения электрическим током: I

Степень защиты: IP65

Диапазон рабочих температур окружающей среды: -40°C ... +45°C

Диапазон входного напряжения (АС): 100 - 277 В (50 Гц)

Коэффициент мощности: ≥0,95

Коэффициент пульсации: <5%

Индекс цветопередачи: >70

Гарантия: 5 лет (подробнее о гарантии на стр. 394)



Описание

Парковый торшерный светильник классического дизайна.
Корпус – поликарбонат, рассеиватель – акрил.

Назначение

Светильник предназначен для освещения парков, скверов, площадей и прочих пешеходных пространств.

Монтаж

На мачту диаметром 48-60мм.

Характеристики

Класс защиты от поражения электрическим током: I

Степень защиты: IP65

Диапазон рабочих температур окружающей среды: -40°C ... +45°C

Диапазон входного напряжения (АС): 176 - 264 В (50 Гц)

Коэффициент мощности: $\geq 0,95$

Коэффициент пульсации: $< 5\%$

Индекс цветопередачи: > 70

Гарантия: 5 лет (подробнее о гарантии на стр. 394)

Retro



Артикул	Мощность, Вт	КЦТ, К	Световой поток, лм
V1-S0-90501-40000-3004030	40	3000	3400
V1-S0-90501-40000-3004040	40	4000	3800

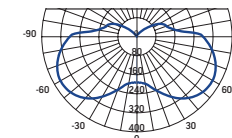

1-10 DALI

● черный



▶ **ROAD** (для дороги)

Type 2*

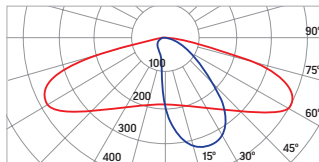

- весь свет на полотне дороги
- высокие показатели однородности яркости и освещенности

▶ **URBAN** (для города)

Type 3*

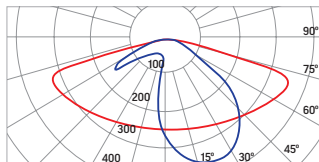

- освещение как улицы, так и прилегающих тротуаров
- высокие показатели однородности яркости и освещенности

▶ **PLAZA** (для площади)

Type 4*

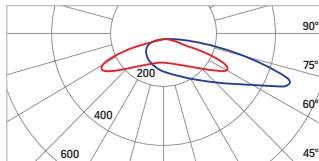
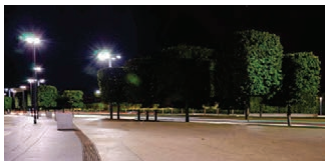

- формирование освещенной площадки большой площади в сторону от мачты
- высокие показатели однородности освещенности

▶ **PARKING** (для парковки)

Type 5*

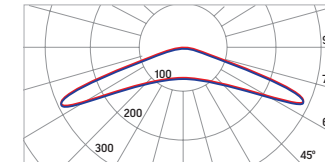
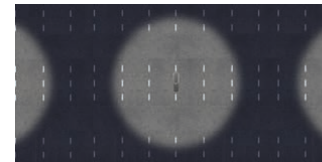

- формирование освещенной площадки большой площади вокруг мачты
- высокие показатели однородности освещенности

▶ **CROSSWALK** (для перехода)

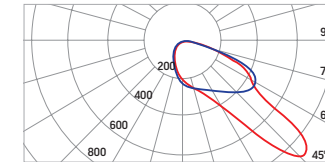
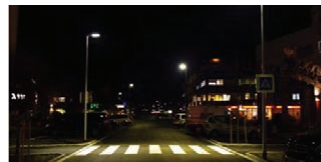

- полоса света на пешеходном переходе
- не слепит водителя
- контрастно освещает пешехода на фоне дорожного полотна

▶ **YARD** (для двора)

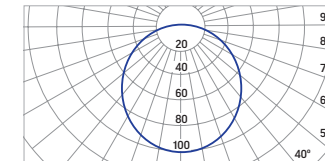

- без требований к освещенности

* по ANSI/IESNA RP-8-14



Серия парковых светильников Omni

Выход в продажу в 2021 г.

НОВИНКА

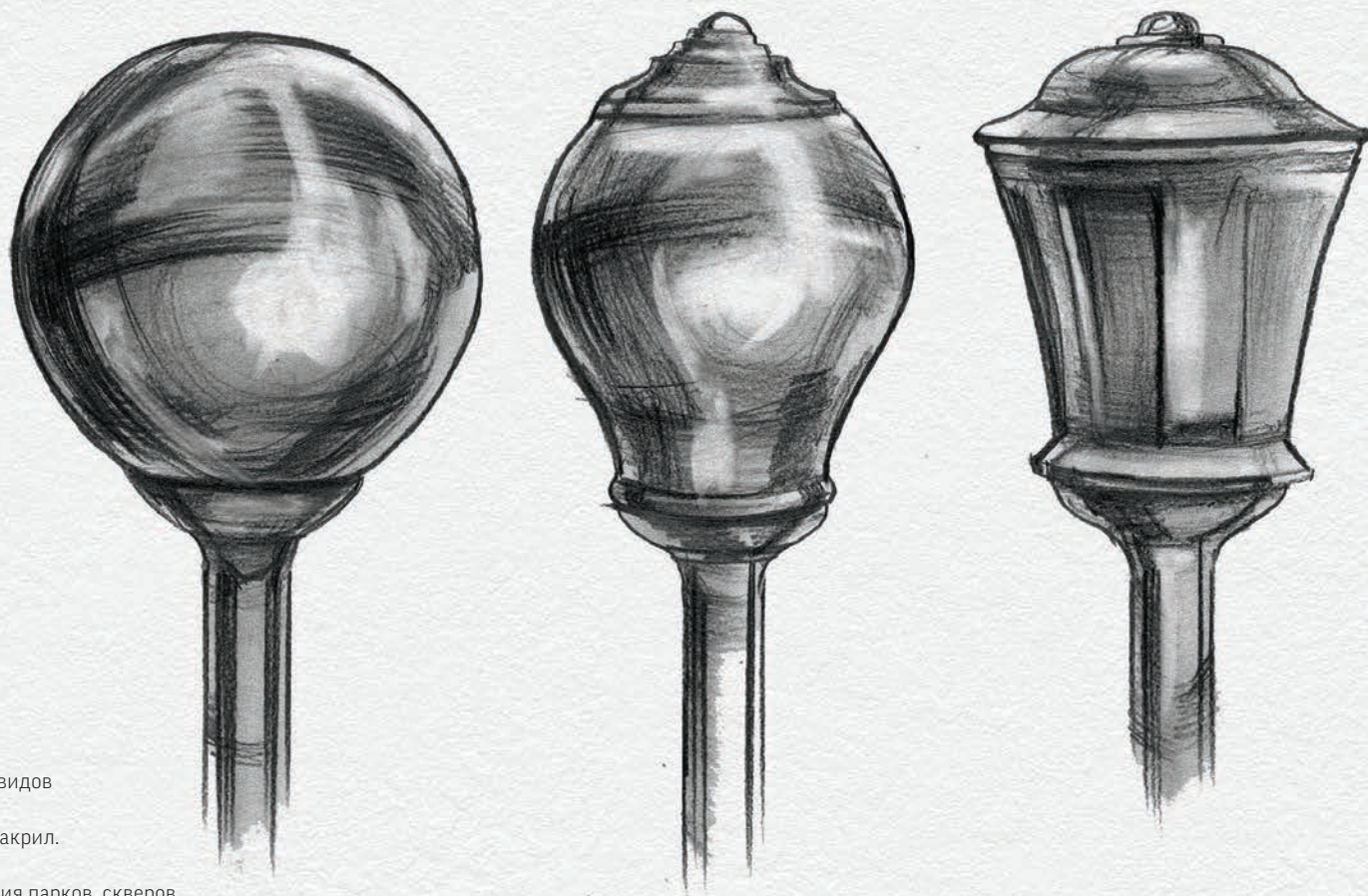

Описание

Парковый торшерный светильник трех видов (в том числе в форме шара).

Основание - алюминий, рассеиватель - акрил.

Назначение

Светильник предназначен для освещения парков, скверов, площадей и прочих пешеходных пространств.

Монтаж

На мачту диаметром 48-60мм.

Характеристики

Класс защиты от поражения электрическим током: I

Степень защиты: IP65

Диапазон рабочих температур окружающей среды: -40°C ... +45°C

Диапазон входного напряжения (АС): 176 - 264 В (50 Гц)

Коэффициент мощности: $\geq 0,95$

Коэффициент пульсации: $< 5\%$

Индекс цветопередачи: > 70



**СВЕТИЛЬНИКИ ДЛЯ ОБРАЗОВАТЕЛЬНЫХ
УЧРЕЖДЕНИЙ**

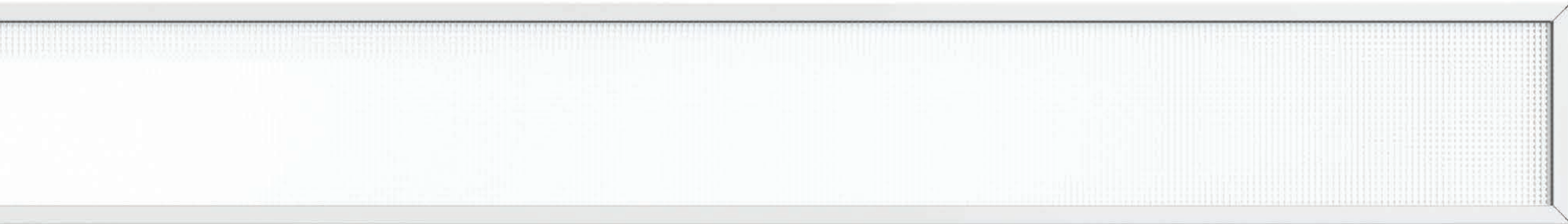

СВЕТИЛЬНИКИ ДЛЯ ОБРАЗОВАТЕЛЬНЫХ УЧРЕЖДЕНИЙ СЕРИЯ S 2.0, E И E 2.0

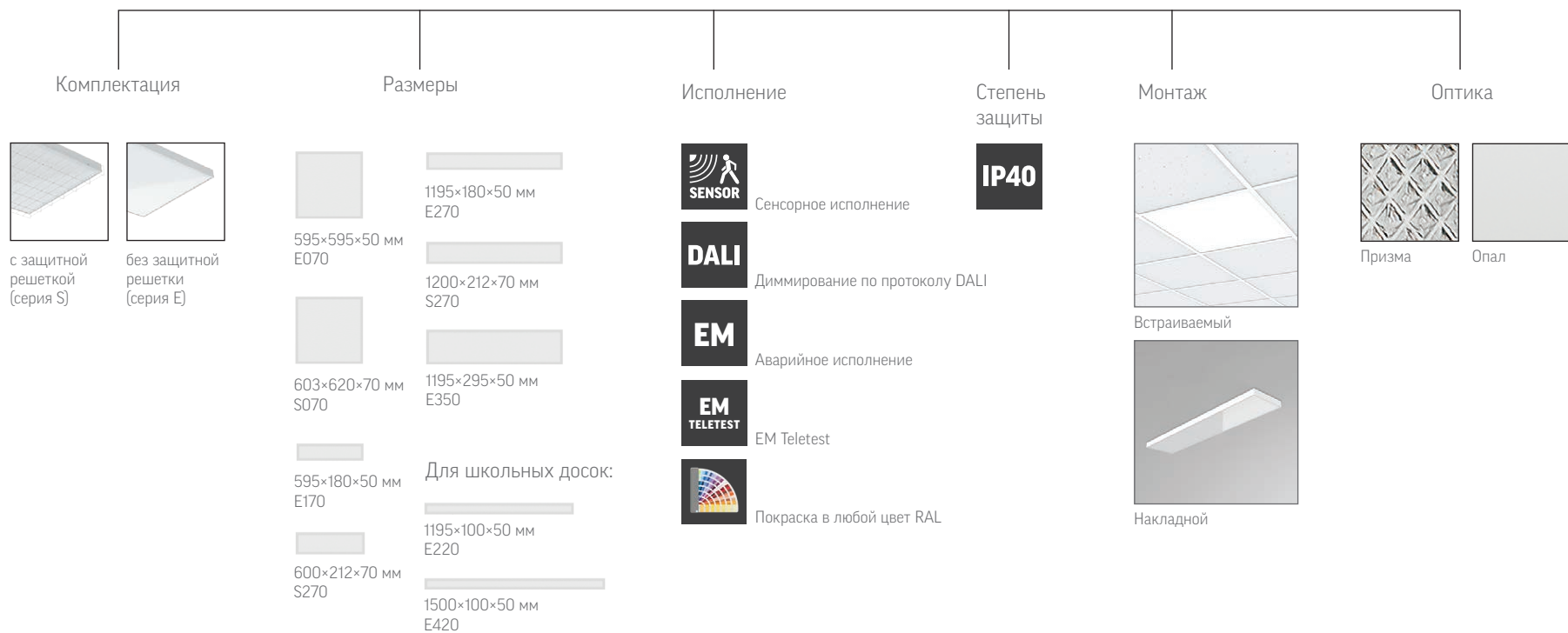

E070 2.0

595×595×50мм

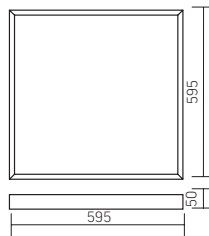

Основные артикулы:

Артикул	Мощность, Вт	КЦТ, К	Световой поток, лм	Рассеиватель	Исполнение
V1-E0-00070-01OP0-4003040	30	4000	3600	Опал	
V1-E0-00070-01PRO-4003040	30	4000	3750	Призма	
V1-E0-00070-010PA-4003040	30	4000	3600	Опал	EM 1h
V1-E0-00070-01PRA-4003040	30	4000	3750	Призма	EM 1h
V1-E0-00070-010PO-4004240	42	4000	5100	Опал	
V1-E0-00070-01PRO-4004240	42	4000	5250	Призма	
V1-E0-00070-010PA-4004240	42	4000	5100	Опал	EM 1h
V1-E0-00070-01PRA-4004240	42	4000	5250	Призма	EM 1h

Конструктор исполнений:

V1-E0-00070-01www-400yyzz

Рассеиватель и исполнение
Для исполнения Teletest
www:
ATO - блок аварийного питания Teletest, опал
ATP - блок аварийного питания Teletest, призма

Мощность
yy:
30 - 30 Вт
42 - 42 Вт

КЦТ
zz:
30 - 3000K
40 - 4000K

Для остальных исполнений
ww:
OP - опал
PR - призма

x:
O - стандартное исполнение
A - блок аварийного питания
D - управление по DALI
S - датчик

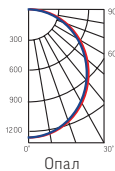
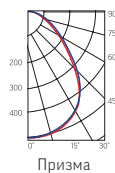

Описание

Светильники для образовательных учреждений.
Соответствуют всем требованиям для освещения школ.
Цельнометаллический корпус из листовой стали с нанесением белой порошковой краски.

Назначение

Дошкольные, школьные, средне-специальные,
высшие и другие образовательные учреждения.

Монтаж

Устанавливаются на ровную горизонтальную или вертикальную
поверхность или встраиваются в подвесные потолочные системы
с Т-профилем шириной 24 мм.

Характеристики

Класс защиты от поражения электрическим током: I
Степень защиты: IP40
Диапазон рабочих температур окружающей среды: +1°C ... +40°C
Диапазон входного напряжения (AC): 176 - 264 В (50 Гц)
Коэффициент мощности: >0,95
Коэффициент пульсации: <1%
Индекс цветопередачи: >85
Гарантия: 5 лет (подробнее о гарантии на стр. 394)



E170 2.0

595×180×50мм

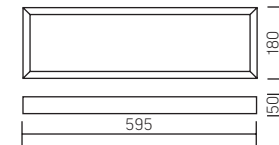

Основные артикулы:

Артикул	Мощность, Вт	КЦТ, К	Световой поток, лм	Рассеиватель	Исполнение
V1-E0-00170-010PO-4001640	16	4000	1800	Опал	
V1-E0-00170-01PRO-4001640	16	4000	2000	Призма	
V1-E0-00170-010PA-4001640	16	4000	1800	Опал	EM 1h
V1-E0-00170-01PRA-4001640	16	4000	2000	Призма	EM 1h

Конструктор исполнений:

V1-E0-00170-01хху-40016zz

Рассеиватель и исполнение

Для исполнения Teletest

хху:

ATO - блок аварийного питания Teletest, опал

ATP - блок аварийного питания Teletest, призма

КЦТ

zz:

30 - 3000K

40 - 4000K

Для остальных исполнений

х:

ww:

OP - опал

PR - призма

0 - стандартное исполнение

A - блок аварийного питания

D - управление по DALI

S - датчик

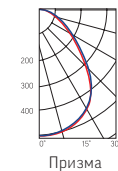

Призма

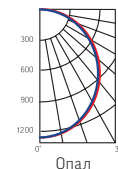

Опал

Описание

Светильники для образовательных учреждений.

Соответствуют всем требованиям для освещения школ.

Цельнометаллический корпус из листовой стали с нанесением белой порошковой краски.

Назначение

Дошкольные, школьные, средне-специальные, высшие и другие образовательные учреждения.

Монтаж

Устанавливаются на ровную горизонтальную или вертикальную поверхность или встраиваются в подвесные потолочные системы с Т-профилем шириной 24 мм.

Характеристики

Класс защиты от поражения электрическим током: I

Степень защиты: IP40

Диапазон рабочих температур окружающей среды: +1°C ... +40°C

Диапазон входного напряжения (AC): 176 - 264 В (50 Гц)

Коэффициент мощности: >0,95

Коэффициент пульсации: <1%

Индекс цветопередачи: >85

Гарантия: 5 лет (подробнее о гарантии на стр. 394)



E270 2.0

1195×180×50мм

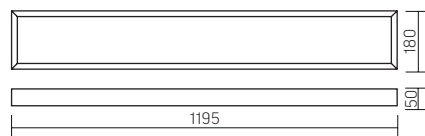

Основные артикулы:

Артикул	Мощность, Вт	КЦТ, К	Световой поток, лм	Рассеиватель	Исполнение
V1-E0-00270-010PO-4003040	30	4000	3200	Опал	
V1-E0-00270-01PRO-4003040	30	4000	3400	Призма	
V1-E0-00270-010PA-4003040	30	4000	3200	Опал	EM 1h
V1-E0-00270-01PRA-4003040	30	4000	3400	Призма	EM 1h
V1-E0-00270-010PO-4004240	42	4000	4500	Опал	
V1-E0-00270-01PRO-4004240	42	4000	4750	Призма	
V1-E0-00270-010PA-4004240	42	4000	4500	Опал	EM 1h
V1-E0-00270-01PRA-4004240	42	4000	4750	Призма	EM 1h

Конструктор исполнений:

V1-E0-00270-01www-400yyzz

Рассеиватель и исполнение

Для исполнения Teletest

www:

ATO - блок аварийного питания Teletest, опал

ATP - блок аварийного питания Teletest, призма

Мощность

yy:

30 - 30 Вт

42 - 42 Вт

КЦТ

zz:

30 - 3000K

40 - 4000K

Для остальных исполнений

ww:

OP - опал

PR - призма

x:

O - стандартное исполнение

A - блок аварийного питания

D - управление по DALI

S - датчик

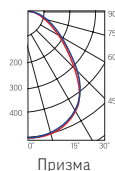

Призма

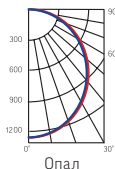

Опал

Описание

Светильники для образовательных учреждений.

Соответствуют всем требованиям для освещения школ.

Цельнометаллический корпус из листовой стали с нанесением белой порошковой краски.

Назначение

Дошкольные, школьные, средне-специальные, высшие и другие образовательные учреждения.

Монтаж

Устанавливаются на ровную горизонтальную или вертикальную поверхность или встраиваются в подвесные потолочные системы с Т-профилем шириной 24 мм.

Характеристики

Класс защиты от поражения электрическим током: I

Степень защиты: IP40

Диапазон рабочих температур окружающей среды: +1°C ... +40°C

Диапазон входного напряжения (AC): 176 - 264 В (50 Гц)

Коэффициент мощности: >0,95

Коэффициент пульсации: <1%

Индекс цветопередачи: >85

Гарантия: 5 лет (подробнее о гарантии на стр. 394)





E300 2.0

1195×595×50 мм

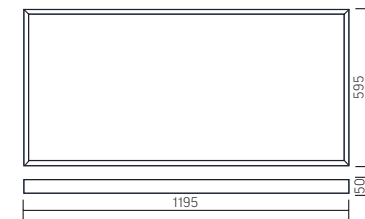

Основные артикулы:

Артикул	Мощность, Вт	КЦТ, К	Световой поток, лм	Рассеиватель	Исполнение
V1-E0-00300-010P0-4006040	60	4000	6700	Опал	
V1-E0-00300-010PA-4006040	60	4000	6701	Опал	EM 1h
V1-E0-00300-010P0-4007440	74	4000	8200	Опал	
V1-E0-00300-010PA-4007440	74	4000	8200	Опал	EM 1h

Конструктор исполнений:

V1-E0-00300-01wwx-400yyzz

Рассеиватель и исполнение

Для исполнения Teletest

wwx:

ATO - блок аварийного питания Teletest, опал

ATP - блок аварийного питания Teletest, призма

Мощность

yy:

60 - 60 Вт

74 - 74 Вт

КЦТ

zz:

30 - 3000K

40 - 4000K

Для остальных исполнений x:

ww:

OP - опал

PR - призма

x:

O - стандартное исполнение

A - блок аварийного питания

D - управление по DALI

S - датчик

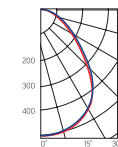

Призма

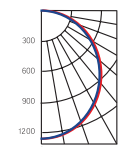

Опал

Описание

Светильники для образовательных учреждений. Соответствуют всем требованиям для освещения школ.

Цельнометаллический корпус из листовой стали с нанесением белой порошковой краски.

Назначение

Дошкольные, школьные, средне-специальные, высшие и другие образовательные учреждения.

Монтаж

Устанавливаются на ровную горизонтальную или вертикальную поверхность или встраиваются в подвесные потолочные системы с Т-профилем шириной 24 мм.

Характеристики

Класс защиты от поражения электрическим током: I

Степень защиты: IP40

Диапазон рабочих температур окружающей среды: +1°C ... +40°C

Диапазон входного напряжения (AC): 176 - 264 В (50 Гц)

Коэффициент мощности: >0,95

Коэффициент пульсации: <1%

Индекс цветопередачи: >85

Гарантия: 5 лет (подробнее о гарантии на стр. 394)



E350 2.0

1195×295×50мм

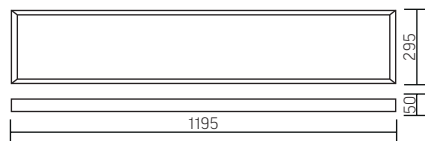

Основные артикулы:

Артикул	Мощность, Вт	КЦТ, К	Световой поток, лм	Рассеиватель	Исполнение
V1-E0-00350-01OP0-4003040	30	4000	3400	Опал	
V1-E0-00350-01PRO-4003040	30	4000	3550	Призма	
V1-E0-00350-010PA-4003040	30	4000	3400	Опал	EM 1h
V1-E0-00350-01PRA-4003040	30	4000	3550	Призма	EM 1h
V1-E0-00350-010PO-4004240	42	4000	4800	Опал	
V1-E0-00350-01PRO-4004240	42	4000	4950	Призма	
V1-E0-00350-010PA-4004240	42	4000	4800	Опал	EM 1h
V1-E0-00350-01PRA-4004240	42	4000	4950	Призма	EM 1h

Конструктор исполнений:

V1-E0-00350-01www-400yyzz

Рассеиватель и исполнение
 Для исполнения Teletest
 www:
 ATO - блок аварийного питания Teletest, опал
 ATP - блок аварийного питания Teletest, призма

Мощность
 yy:
 30 - 30 Вт
 42 - 42 Вт

КЦТ
 zz:
 30 - 3000K
 40 - 4000K

Для остальных исполнений x:
 ww:
 OP - опал
 PR - призма

x:
 0 - стандартное исполнение
 A - блок аварийного питания
 D - управление по DALI
 S - датчик

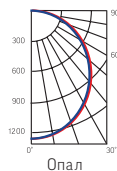
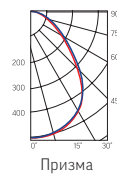

Описание

Светильники для образовательных учреждений.
 Соответствуют всем требованиям для освещения школ.
 Цельнометаллический корпус из листовой стали с нанесением белой порошковой краски.

Назначение

Дошкольные, школьные, средне-специальные,
 высшие и другие образовательные учреждения.

Монтаж

Устанавливаются на ровную горизонтальную или вертикальную
 поверхность или встраиваются в подвесные потолочные системы
 с Т-профилем шириной 24 мм.

Характеристики

Класс защиты от поражения электрическим током: I
 Степень защиты: IP40
 Диапазон рабочих температур окружающей среды: +1°C ... +40°C
 Диапазон входного напряжения (AC): 176 - 264 В (50 Гц)
 Коэффициент мощности: >0,95
 Коэффициент пульсации: <1%
 Индекс цветопередачи: >85
 Гарантия: 5 лет (подробнее о гарантии на стр. 394)



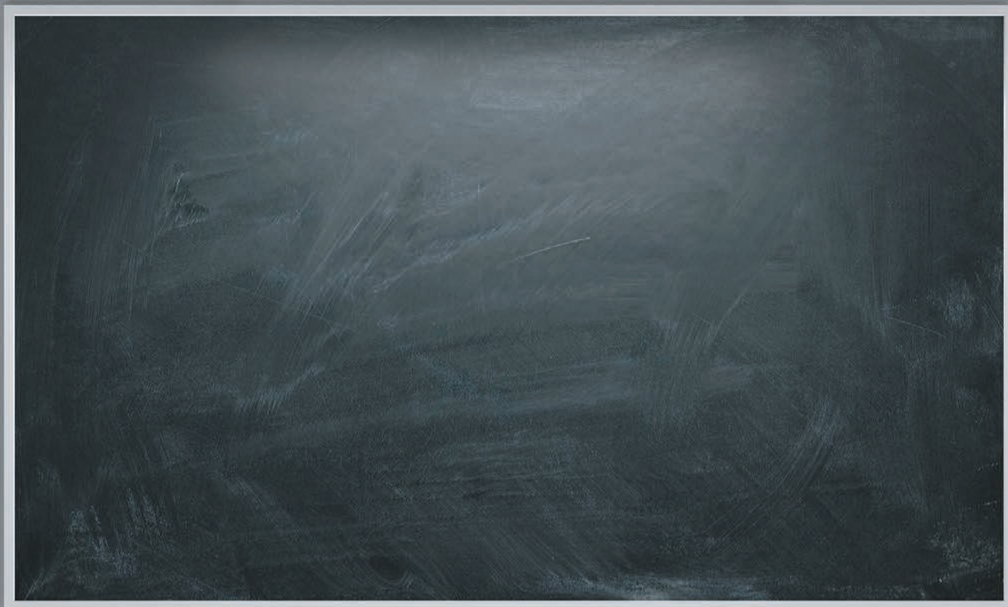

Описание

Светильники для освещения школьных досок.
Цельнометаллический корпус из листовой стали с нанесением белой порошковой краски.

Монтаж

Светильники монтируются на вертикальную поверхность с помощью кронштейнов.

Характеристики

Класс защиты от поражения электрическим током: I
Степень защиты: IP40
Диапазон рабочих температур окружающей среды: +1°C ... +40°C
Диапазон входного напряжения (АС): 176 - 264 В (50 Гц)
Коэффициент мощности: >0,95
Коэффициент пульсации: <1%
Индекс цветопередачи: >85
Гарантия: 5 лет (подробнее о гарантии на стр. 394)

E220 для школьной доски

1195×100×50мм

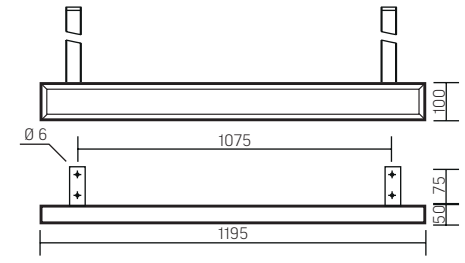
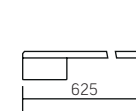

Артикул	Мощность, Вт	КЦТ, К	Световой поток, лм*
V1-E0-00270-60000-2001839	18	4000	2100

Крепление кронштейн, с набором крепежей (упаковка 2 шт.):

V4-E0-00.0005.SCO-0001	600мм
------------------------	-------

белый



Рассеиватель
(комплектуется отдельно)
Размер упаковки рассеивателя
(2 шт.):
1205×190×18мм

Артикул	Тип	Размер рассеивателя
V2-A0-PR00-00.2.0016.25	Призма	1189×96мм
V2-A0-OP00-03.2.0016.15	Опал	1189×96мм

*Световой поток светильника указан без учета рассеивателя.
Коэффициент потерь: опал - 24%, призма - 10%.

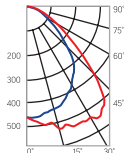

E420 для школьной доски

1500×100×50мм

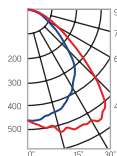
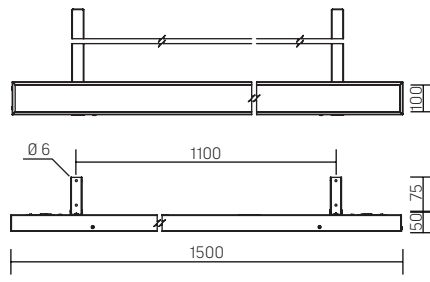
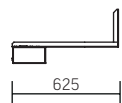

Артикул	Мощность, Вт	КЦТ, К	Световой поток, лм	Рассеиватель
V1-E0-00273-600P0-4001840	18	4000	1800	Опал
V1-E0-00273-60PR0-4001840	18	4000	2000	Призма
V1-E0-00273-600P0-4002540	25	4000	2200	Опал
V1-E0-00273-60PR0-4002540	25	4000	2500	Призма

Крепление кронштейн, с набором крепежей (упаковка 2 шт.):

V4-E0-00.0005.SCO-0001	600мм
------------------------	-------

белый

НОВИНКА

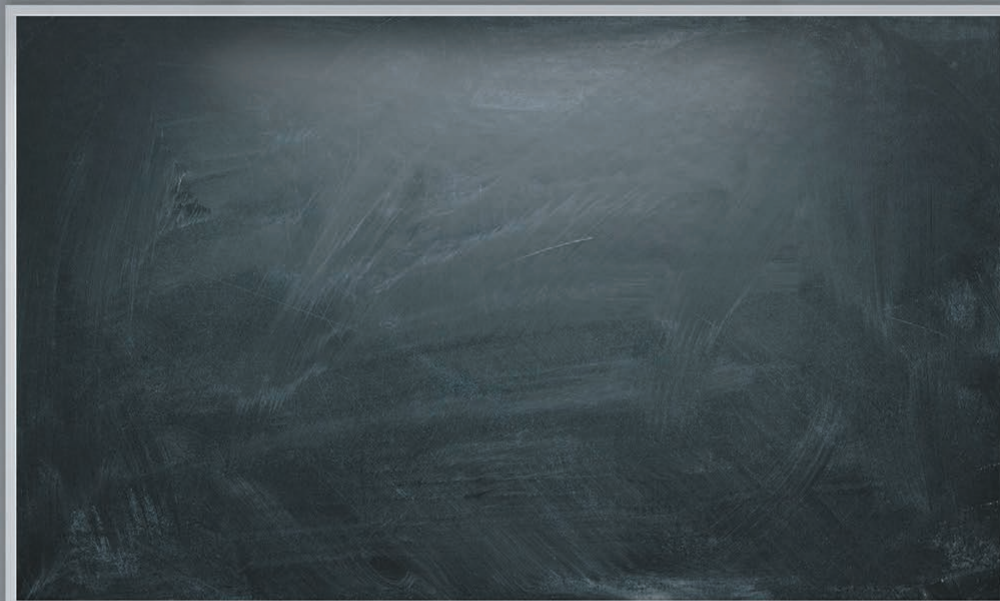

Описание

Светильники для освещения школьных досок. Цельнометаллический корпус из листовой стали с нанесением белой порошковой краски.

Монтаж

Светильники монтируются на вертикальную поверхность с помощью кронштейнов.

Характеристики

Класс защиты от поражения электрическим током: II
Степень защиты: IP40
Диапазон рабочих температур окружающей среды: +1°C ... +40°C
Диапазон входного напряжения (AC): 176 - 264 В (50 Гц)
Коэффициент мощности: >0,95
Коэффициент пульсации: <1%
Индекс цветопередачи: >85
Гарантия: 5 лет (подробнее о гарантии на стр. 394)





S-серия для спортивных залов S070 2.0

603×620×70мм

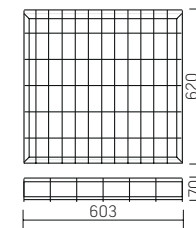

Основные артикулы:

Артикул	Мощность, Вт	КЦТ, К	Световой поток, лм	Рассеиватель	Исполнение
V1-E0-00024-010PO-4003040	30	4000	3300	Опал	
V1-E0-00024-01PRO-4003040	30	4000	3650	Призма	
V1-E0-00024-010PA-4003040	30	4000	3300	Опал	EM 1h
V1-E0-00024-01PRA-4003040	30	4000	3650	Призма	EM 1h
V1-E0-00024-010PO-4004240	42	4000	4700	Опал	
V1-E0-00024-01PRO-4004240	42	4000	5200	Призма	
V1-E0-00024-010PA-4004240	42	4000	4700	Опал	EM 1h
V1-E0-00024-01PRA-4004240	42	4000	5200	Призма	EM 1h

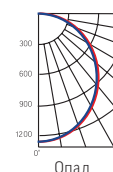
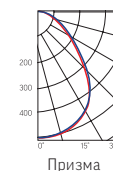

Конструктор исполнений:

V1-E0-00024-01www-400yyzz

Рассеиватель и исполнение
 Для исполнения Teletest
 www:
 AT0 - блок аварийного питания Teletest, опал
 ATP - блок аварийного питания Teletest, призма

Мощность
 yy:
 30 - 30 Вт
 42 - 42 Вт

КЦТ
 zz:
 30 - 3000К
 40 - 4000К

Для остальных исполнений x:
 ww:
 OP - опал
 PR - призма

x:
 O - стандартное исполнение
 A - блок аварийного питания
 D - управление по DALI



Описание

Светильники для образовательных учреждений в исполнении с защитной решеткой для спортивных залов. Соответствуют всем требованиям для освещения школ. Цельнометаллический корпус из листовой стали с нанесением белой порошковой краски.

Назначение

Дошкольные, школьные, средне-специальные, высшие и другие образовательные учреждения.

Монтаж

Устанавливаются на ровную горизонтальную или вертикальную поверхность.

Характеристики

Класс защиты от поражения электрическим током: I

Степень защиты: IP40

Диапазон рабочих температур окружающей среды: +1°C ... +40°C

Диапазон входного напряжения (AC): 176 - 264 В (50 Гц)

Коэффициент мощности: >0,95

Коэффициент пульсации: <1%

Индекс цветопередачи: >85

Гарантия: 5 лет (подробнее о гарантии на стр. 394)



S170 2.0

600×212×70мм

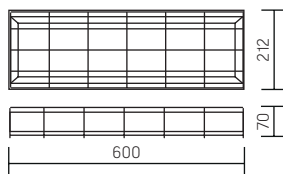
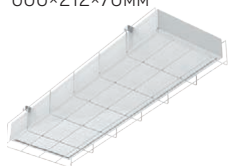

Основные артикулы:

Артикул	Мощность, Вт	КЦТ, К	Световой поток, лм	Рассеиватель	Исполнение
V1-E0-00067-01OPQ-4001640	16	4000	1700	Опал	
V1-E0-00067-01PRO-4001640	16	4000	1900	Призма	
V1-E0-00067-01OPA-4001640	16	4000	1700	Опал	EM 1h
V1-E0-00067-01PRA-4001640	16	4000	1900	Призма	EM 1h

Конструктор исполнений:

V1-E0-00067-01www-40016yy

Рассеиватель и исполнение
Для исполнения Teletest
www:
ATO - блок аварийного питания Teletest, опал
ATP - блок аварийного питания Teletest, призма

КЦТ
уу:
30 - 3000К
40 - 4000К

Для остальных исполнений
ww:
OP - опал
PR - призма

x:
O - стандартное исполнение
A - блок аварийного питания
D - управление по DALI

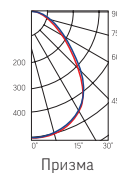

Призма

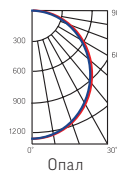

Опал



Описание

Светильники для образовательных учреждений в исполнении с защитной решеткой для спортивных залов. Соответствуют всем требованиям для освещения школ. Цельнометаллический корпус из листовой стали с нанесением белой порошковой краски.

Назначение

Дошкольные, школьные, средне-специальные, высшие и другие образовательные учреждения.

Монтаж

Устанавливаются на ровную горизонтальную или вертикальную поверхность.

Характеристики

Класс защиты от поражения электрическим током: I
Степень защиты: IP40
Диапазон рабочих температур окружающей среды: +1°C ... +40°C
Диапазон входного напряжения (АС): 176 - 264 В (50 Гц)
Коэффициент мощности: >0,95
Коэффициент пульсации: <1%
Индекс цветопередачи: >85
Гарантия: 5 лет (подробнее о гарантии на стр. 394)





S270 2.0

1200×212×70мм

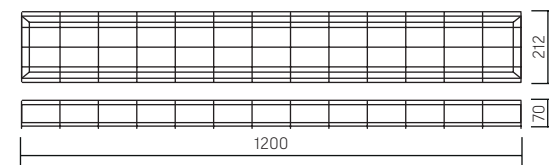
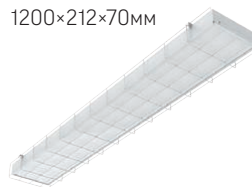

Основные артикулы:

Артикул	Мощность, Вт	КЦТ, К	Световой поток, лм	Рассеиватель	Исполнение
V1-E0-00066-010P0-4003040	30	4000	3300	Опал	
V1-E0-00066-01PR0-4003040	30	4000	3600	Призма	
V1-E0-00066-010PA-4003040	30	4000	3300	Опал	EM 1h
V1-E0-00066-01PRA-4003040	30	4000	3600	Призма	EM 1h
V1-E0-00066-010P0-4004240	42	4000	4400	Опал	
V1-E0-00066-01PR0-4004240	42	4000	5000	Призма	
V1-E0-00066-010PA-4004240	42	4000	4400	Опал	EM 1h
V1-E0-00066-01PRA-4004240	42	4000	5000	Призма	EM 1h
V1-E0-00066-010P0-4006040	60	4000	6300	Опал	
V1-E0-00066-01PR0-4006040	60	4000	7200	Призма	
V1-E0-00066-010PA-4006040	60	4000	6300	Опал	EM 1h
V1-E0-00066-01PRA-4006040	60	4000	7200	Призма	EM 1h

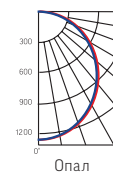
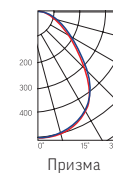

Конструктор исполнений:

V1-E0-00066-01www-400yyzz

Рассеиватель и исполнение

Для исполнения Teletest

www:

AT0 - блок аварийного питания Teletest, опал

ATP - блок аварийного питания Teletest, призма

Мощность

yy:

30 - 30 Вт

42 - 42 Вт

60 - 60 Вт

КЦТ

zz:

30 - 3000K

40 - 4000K

Для остальных исполнений

ww:

OP - опал

PR - призма

x:

0 - стандартное исполнение

A - блок аварийного питания

D - управление по DALI



Описание

Светильники для образовательных учреждений в исполнении с защитной решеткой для спортивных залов. Соответствуют всем требованиям для освещения школ. Цельнометаллический корпус из листовой стали с нанесением белой порошковой краски.

Назначение

Дошкольные, школьные, средне-специальные, высшие и другие образовательные учреждения.

Монтаж

Устанавливаются на ровную горизонтальную или вертикальную поверхность.

Характеристики

Класс защиты от поражения электрическим током: I

Степень защиты: IP40

Диапазон рабочих температур окружающей среды: +1°C ... +40°C

Диапазон входного напряжения (АС): 176 - 264 В (50 Гц)

Коэффициент мощности: >0,95

Коэффициент пульсации: <1%

Индекс цветопередачи: >85

Гарантия: 5 лет (подробнее о гарантии на стр. 394)















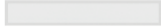
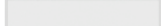

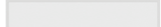



СВЕТИЛЬНИКИ ДЛЯ ЧИСТЫХ ПОМЕЩЕНИЙ

СЕРИЯ СВЕТИЛЬНИКОВ ДЛЯ ЧИСТЫХ ПОМЕЩЕНИЙ И ОБЪЕКТОВ ЗДРАВООХРАНЕНИЯ

Степень защиты	Монтаж	Размеры	Исполнение	IK	Оптика	Цветовая температура
<p>IP54</p> <p>IP65</p>	<p> Встраиваемый</p> <p> Накладной</p> <p> Настенный (только для C490)</p>	<p> 595×595×68 мм</p> <p> 595×180×68 мм</p> <p> 1195×180×68 мм</p> <p> 1195×295×68 мм</p> <p> 295×295×70 мм</p> <p> 1195×595×68 мм</p>	<p>DALI Диммирование по протоколу DALI</p> <p>EM Аварийное исполнение</p> <p> Покраска в покрытие BioGuard</p> <p> Цвет корпуса по запросу клиента</p>	<p>IK 04 Относится к светильникам с рассеивателем из закаленного стекла</p> <p>IK 08 Относится к светильникам с рассеивателем из поликарбоната</p>	<p> Поликарбонат</p> <p> Закаленное стекло</p>	<p> 3000K Теплый белый</p> <p> 4000K Нейтральный белый</p> <p> 5000K Холодный белый</p>



C Panel IP65

595×595×15 мм

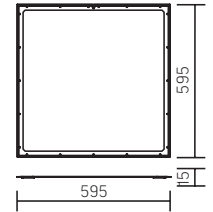

Артикул	Мощность, Вт	КЦТ, К	Световой поток, лм
CV936511236	36	4000	3600

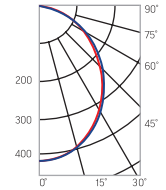

Аксессуары (заказываются отдельно)

Фото	Артикул	Наименование
	V4-A0-70.0018.PNL-0012	Рамка для накладного монтажа 600x600x50мм

Описание

Самые тонкие светильники с повышенной степенью пылевлагозащиты.

Назначение

Медицинские учреждения, рестораны, помещения пищевой промышленности, столовые, лаборатории, сан. узлы, помещения с повышенной влажностью.

Монтаж

Светильники устанавливаются на ровную горизонтальную или вертикальную поверхность, встраиваются в подвесные потолочные системы с Т-профилем шириной 24 мм, монтируются на подвесы.

Характеристики

Класс защиты от поражения электрическим током: II

Степень защиты: IP40

Диапазон рабочих температур окружающей среды: -20°C ... +40°C

Диапазон входного напряжения (AC): 220 - 240 В (50 Гц)

Коэффициент мощности: >0,95

Коэффициент пульсации: <5%

Индекс цветопередачи: >85

Гарантия: 5 лет (подробнее о гарантии на стр. 394)



C070/U IP54

595×595×68 мм

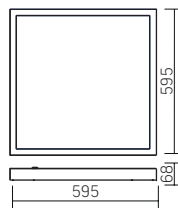

Основные артикулы:

Артикул	Мощность, Вт	КЦТ, К	Световой поток, лм	Рассеиватель	Исполнение
V1-C0-00080-20000-5403040	30	4000	3400	Опал	
V1-C0-00080-20A00-5403040	30	4000	3400	Опал	EM 1h
V1-C0-00080-20000-5403640	35	4000	4000	Опал	
V1-C0-00080-20A00-5403640	35	4000	4000	Опал	EM 1h
V1-C0-00080-20000-5405440	45	4000	5000	Опал	
V1-C0-00080-20A00-5405440	45	4000	5000	Опал	EM 1h

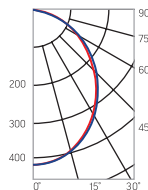

Конструктор исполнений:

V1-C0-00080-200xxx-540yyzz

Исполнение	Мощность	КЦТ
xxx:	yy:	zz:
000 - стандартное исполнение	30 - 30 Вт	30 - 3000К
A00 - блок аварийного питания	35 - 35 Вт	40 - 4000К
A10 - блок аварийного питания Teletest	45 - 45 Вт	50 - 5000К
D01 - управление по DALI		
S00 - датчик		



Описание

Универсальный светильник для чистых помещений, имеет встраиваемое и накладное исполнение. Цельнометаллический корпус из листовой стали с нанесением белой порошковой краски.

Назначение

Медицинские учреждения, рестораны, помещения пищевой промышленности, столовые, лаборатории, сан. узлы, помещения с повышенной влажностью.

Монтаж

Устанавливаются на ровную горизонтальную или вертикальную поверхность или встраиваются в подвесные потолочные системы с Т-профилем шириной 24 мм.

Характеристики

Класс защиты от поражения электрическим током: I

Степень защиты: IP54

Диапазон рабочих температур окружающей среды: -20°C ... +40°C

(Для исполнений с DALI и с блоком аварийного питания: +1°C ... +40°C)

Диапазон входного напряжения (AC): 176 - 264 В (50 Гц)

Коэффициент мощности: >0,95

Коэффициент пульсации: <1%

Индекс цветопередачи: >85

Гарантия: 5 лет (подробнее о гарантии на стр. 394)



C170/U IP54

595×180×68 мм

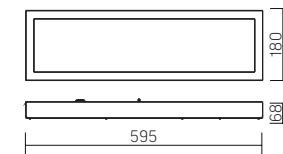

Основные артикулы:

Артикул	Мощность, Вт	КЦТ, К	Световой поток, лм	Рассеиватель	Исполнение
V1-C0-00180-20000-5401840	16	4000	1800	Опал	
V1-C0-00180-20A00-5401840	16	4000	1800	Опал	EM 1h

Конструктор исполнений:

V1-C0-00180-20xxx-54018yy

Исполнение	КЦТ
xxx:	yy:
000 - стандартное исполнение	30 - 3000K
A00 - блок аварийного питания	40 - 4000K
AT0 - блок аварийного питания Teletest	50 - 5000K
DD1 - управление по DALI	
SO0 - датчик	

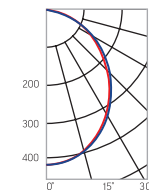

Описание

Универсальный светильник для чистых помещений, имеет встраиваемое и накладное исполнение. Целнометаллический корпус из листовой стали с нанесением белой порошковой краски.

Назначение

Медицинские учреждения, рестораны, помещения пищевой промышленности, столовые, лаборатории, сан. узлы, помещения с повышенной влажностью.

Монтаж

Устанавливаются на ровную горизонтальную или вертикальную поверхность или встраиваются в подвесные потолочные системы с Т-профилем шириной 24 мм.

Характеристики

Класс защиты от поражения электрическим током: I

Степень защиты: IP54

Диапазон рабочих температур окружающей среды: -20°C ... +40°C

(Для исполнений с DALI и с блоком аварийного питания: +1°C ... +40°C)

Диапазон входного напряжения (AC): 176 - 264 В (50 Гц)

Коэффициент мощности: >0,95

Коэффициент пульсации: <1%

Индекс цветопередачи: >85

Гарантия: 5 лет (подробнее о гарантии на стр. 394)



C270/U IP54

1195×180×68 мм

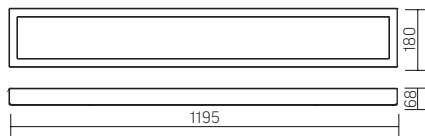

Основные артикулы:

Артикул	Мощность, Вт	КЦТ, К	Световой поток, лм	Рассеиватель	Исполнение
V1-C0-00280-20000-5403640	35	4000	4000	Опал	
V1-C0-00280-20A00-5403640	35	4000	4000	Опал	EM 1h
V1-C0-00280-20000-5405440	45	4000	5000	Опал	
V1-C0-00280-20A00-5405440	45	4000	5000	Опал	EM 1h

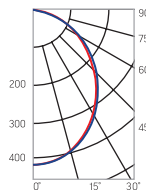

Конструктор исполнений:

V1-C0-00280-20xxx-540yyzz

Исполнение	Мощность	КЦТ
xxx:	уу:	zz:
000 - стандартное исполнение	35 - 35 Вт	30 - 3000К
A00 - блок аварийного питания	45 - 45 Вт	40 - 4000К
ATO - блок аварийного питания Teletest		50 - 5000К
D01 - управление по DALI		
S00 - датчик		



Описание

Универсальный светильник для чистых помещений, имеет встраиваемое и накладное исполнение. Цельнометаллический корпус из листовой стали с нанесением белой порошковой краски.

Назначение

Медицинские учреждения, рестораны, помещения пищевой промышленности, столовые, лаборатории, сан. узлы, помещения с повышенной влажностью.

Монтаж

Устанавливаются на ровную горизонтальную или вертикальную поверхность или встраиваются в подвесные потолочные системы с Т-профилем шириной 24 мм.

Характеристики

Класс защиты от поражения электрическим током: I

Степень защиты: IP54

Диапазон рабочих температур окружающей среды: -20°C ... +40°C

(Для исполнений с DALI и с блоком аварийного питания: +1°C ... +40°C)

Диапазон входного напряжения (AC): 176 - 264 В (50 Гц)

Коэффициент мощности: >0,95

Коэффициент пульсации: <1%

Индекс цветопередачи: >85

Гарантия: 5 лет (подробнее о гарантии на стр. 394)



C300/U IP54

1195×595×68 мм

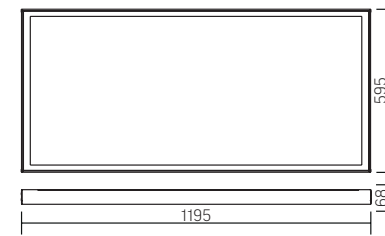

Основные артикулы:

Артикул	Мощность, Вт	КЦТ, К	Световой поток, лм	Рассеиватель
V1-C0-00300-20000-5407240	72	4000	7000	Опал

Конструктор исполнений: V1-C0-00300-20xxx-54072уу

Исполнение	КЦТ
xxx - стандартное исполнение	уу: 30 - 3000К
A00 - блок аварийного питания	40 - 4000К
AT0 - блок аварийного питания Teletest	50 - 5000К
DD1 - управление по DALI	
S00 - датчик	

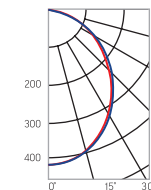

Описание

Универсальный светильник для чистых помещений, имеет встраиваемое и накладное исполнение. Целнометаллический корпус из листовой стали с нанесением белой порошковой краски.

Назначение

Медицинские учреждения, рестораны, помещения пищевой промышленности, столовые, лаборатории, сан. узлы, помещения с повышенной влажностью.

Монтаж

Устанавливаются на ровную горизонтальную или вертикальную поверхность или встраиваются в подвесные потолочные системы с Т-профилем шириной 24 мм.

Характеристики

Класс защиты от поражения электрическим током: I

Степень защиты: IP54

Диапазон рабочих температур окружающей среды: -20°C ... +40°C

(Для исполнений с DALI и с блоком аварийного питания: +1°C ... +40°C)

Диапазон входного напряжения (AC): 176 - 264 В (50 Гц)

Коэффициент мощности: >0,95

Коэффициент пульсации: <1%

Индекс цветопередачи: >85

Гарантия: 5 лет (подробнее о гарантии на стр. 394)



C350/U IP54

1195×295×68 мм

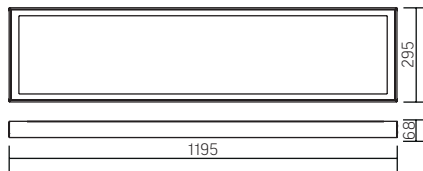

Основные артикулы:

Артикул	Мощность, Вт	КЦТ, К	Световой поток, лм	Рассеиватель	Исполнение
V1-C0-00350-20000-5403640	35	4000	4000	Опал	
V1-C0-00350-20A00-5403640	35	4000	4000	Опал	EM 1h
V1-C0-00350-20000-5405440	45	4000	5000	Опал	

Конструктор исполнений:

V1-C0-00350-20xxx-540yyzz

Исполнение	Мощность	КЦТ
xxx:	yy:	zz:
000 - стандартное исполнение	35 - 35 Вт	30 - 3000К
A00 - блок аварийного питания	45 - 45 Вт	40 - 4000К
ATO - блок аварийного питания Teletest		50 - 5000К
D01 - управление по DALI		
S00 - датчик		



Описание

Универсальный светильник для чистых помещений, имеет встраиваемое и накладное исполнение. Цельнометаллический корпус из листовой стали с нанесением белой порошковой краски.

Назначение

Медицинские учреждения, рестораны, помещения пищевой промышленности, столовые, лаборатории, сан. узлы, помещения с повышенной влажностью.

Монтаж

Устанавливаются на ровную горизонтальную или вертикальную поверхность или встраиваются в подвесные потолочные системы с Т-профилем шириной 24 мм.

Характеристики

Класс защиты от поражения электрическим током: I

Степень защиты: IP54

Диапазон рабочих температур окружающей среды: -20°C ... +40°C

(Для исполнений с DALI и с блоком аварийного питания: +1°C ... +40°C)

Диапазон входного напряжения (AC): 176 - 264 В (50 Гц)

Коэффициент мощности: >0,95

Коэффициент пульсации: <1%

Индекс цветопередачи: >85

Гарантия: 5 лет (подробнее о гарантии на стр. 394)

НОВИНКА

C490/U IP54

295×295×70 мм

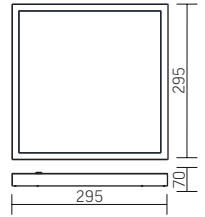

Основные артикулы:

Артикул	Мощность, Вт	КЦТ, К	Световой поток, лм	Рассеиватель	Исполнение
V1-C0-00597-20000-5402540	25	4000	2500	Опал	
V1-C0-00597-20A00-5402540	25	4000	2500	Опал	EM 1h
V1-C0-00597-20000-5403840	38	4000	3800	Опал	
V1-C0-00597-20A00-5403840	38	4000	3800	Опал	EM 1h

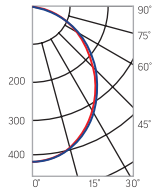

Конструктор исполнений:

V1-C0-00300-20xxx-540yyzz

Исполнение	КЦТ
xxx:	zz:
000 - стандартное исполнение	30 - 3000K
A00 - блок аварийного питания	40 - 4000K
AT0 - блок аварийного питания Teletest	50 - 5000K
D01 - управление по DALI	
S00 - датчик	



Описание

Универсальный светильник для чистых помещений, имеет встраиваемое и накладное исполнение. Цельнометаллический корпус из листовой стали с нанесением белой порошковой краски.

Назначение

Медицинские учреждения, рестораны, помещения пищевой промышленности, столовые, лаборатории, сан. узлы, помещения с повышенной влажностью.

Монтаж

Устанавливаются на ровную горизонтальную или вертикальную поверхность или встраиваются в подвесные потолочные системы с Т-профилем шириной 24 мм.

Характеристики

Класс защиты от поражения электрическим током: I

Степень защиты: IP54

Диапазон рабочих температур окружающей среды: -20°C ... +40°C

(Для исполнений с DALI и с блоком аварийного питания: +1°C ... +40°C)

Диапазон входного напряжения (AC): 176 - 264 В (50 Гц)

Коэффициент мощности: >0,95

Коэффициент пульсации: <1%

Индекс цветопередачи: >85

Гарантия: 5 лет (подробнее о гарантии на стр. 394)



C490/N IP54 накладные настенные

318×295×58 мм

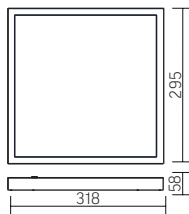

НОВИНКА

Основные артикулы:

Артикул	Мощность, Вт	КЦТ, К	Световой поток, лм	Рассеиватель	Исполнение
V1-C0-00597-60000-5402540	25	4000	2500	Опал	
V1-C0-00597-60A00-5402540	25	4000	2500	Опал	EM 1h
V1-C0-00597-60000-5403840	38	4000	3800	Опал	
V1-C0-00597-60A00-5403840	38	4000	3800	Опал	EM 1h

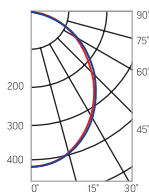

Конструктор исполнений:

V1-C0-00597-60xxx-540yyzz

Исполнение	Мощность	КЦТ
xxx:	yy:	zz:
000 - стандартное исполнение	25 - 25 Вт	30 - 3000K
A00 - блок аварийного питания	38 - 38 Вт	40 - 4000K
A10 - блок аварийного питания Teletest		50 - 5000K
D01 - управление по DALI		
S00 - датчик		



Описание

Универсальный настенный светильник для чистых помещений. Цельнометаллический корпус из листовой стали с нанесением белой порошковой краски.

Назначение

Медицинские учреждения, рестораны, помещения пищевой промышленности, столовые, лаборатории, сан. узлы, помещения с повышенной влажностью.

Монтаж

Светильники монтируются на вертикальную поверхность с помощью кронштейна.

Характеристики

Класс защиты от поражения электрическим током: I
Степень защиты: IP54
Диапазон рабочих температур окружающей среды: -20°C ... +40°C
(Для исполнений с DALI и с блоком аварийного питания: +1°C ... +40°C)
Диапазон входного напряжения (АС): 176 - 264 В (50 Гц)
Коэффициент мощности: >0,95
Коэффициент пульсации: <1%
Индекс цветопередачи: >85
Гарантия: 5 лет (подробнее о гарантии на стр. 394)

C/GL серия со стеклом C070/UGL IP54

595×595×68мм

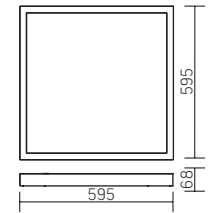

Основные артикулы:

Артикул	Мощность, Вт	КЦТ, К	Световой поток, лм	Исполнение
V1-C0-00080-20G06-5403040	30	4000	3500	
V1-C0-00080-20G07-5403040	30	4000	3500	EM 1 h
V1-C0-00080-10G06-5403640	35	4000	4200	
V1-C0-00080-20G07-5403640	35	4000	4200	EM 1 h
V1-C0-00080-20G06-5405440	45	4000	5200	
V1-C0-00080-20G07-5405440	45	4000	5200	EM 1 h

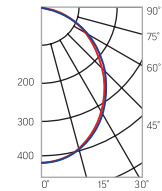

Конструктор исполнений:

V1-C0-00080-10G0x-540yyzz

Исполнение	Мощность	КЦТ
x:	уу:	zz:
6 - стандартное исполнение	30 - 30 Вт	30 - 3000K
7 - блок аварийного питания	35 - 35 Вт	40 - 4000K
	45 - 45 Вт	50 - 5000K



Описание

Универсальный светильник для чистых помещений, имеет встраиваемое и накладное исполнение. Цельнометаллический корпус из листовой стали с нанесением белой порошковой краски.

Назначение

Медицинские учреждения, рестораны, помещения пищевой промышленности, столовые, лаборатории, сан. узлы, помещения с повышенной влажностью.

Монтаж

Устанавливаются на ровную горизонтальную или вертикальную поверхность или встраиваются в подвесные потолочные системы с Т-профилем шириной 24 мм.

Характеристики

Класс защиты от поражения электрическим током: I

Степень защиты: IP54

Диапазон рабочих температур окружающей среды: -20°C ... +40°C

(Для исполнений с DALI и с блоком аварийного питания: +1°C ... +40°C)

Диапазон входного напряжения (AC): 176 - 264 В (50 Гц)

Коэффициент мощности: >0,95

Коэффициент пульсации: <1%

Индекс цветопередачи: >85

Гарантия: 5 лет (подробнее о гарантии на стр. 394)



C170/UGL IP54

595×185×68 мм

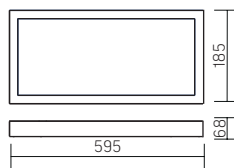
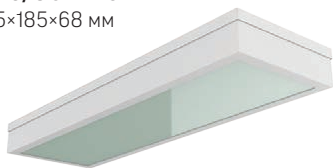

Основные артикулы:

Артикул	Мощность, Вт	КЦТ, К	Световой поток, лм	Рассеиватель	Исполнение
V1-C0-00180-20G06-5401840	16	4000	2000	Закаленное стекло	
V1-C0-00180-20G07-5401840	16	4000	2000	Закаленное стекло	EM 1h

Конструктор исполнений:

V1-C0-00180-20G0x-54018yy

Исполнение

x:

6 - стандартное исполнение

7- блок аварийного питания

КЦТ

yy:

30 - 3000K

40 - 4000K

50 - 5000K

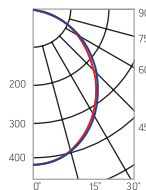

Описание

Универсальный светильник для чистых помещений, имеет встраиваемое и накладное исполнение. Цельнометаллический корпус из листовой стали с нанесением белой порошковой краски.

Назначение

Медицинские учреждения, рестораны, помещения пищевой промышленности, столовые, лаборатории, сан. узлы, помещения с повышенной влажностью.

Монтаж

Устанавливаются на ровную горизонтальную или вертикальную поверхность или встраиваются в подвесные потолочные системы с Т-профилем шириной 24 мм.

Характеристики

Класс защиты от поражения электрическим током: I

Степень защиты: IP54

Диапазон рабочих температур окружающей среды: -20°C ... +40°C

(Для исполнений с DALI и с блоком аварийного питания: +1°C ... +40°C)

Диапазон входного напряжения (AC): 176 - 264 В (50 Гц)

Коэффициент мощности: >0,95

Коэффициент пульсации: <1%

Индекс цветопередачи: >85

Гарантия: 5 лет (подробнее о гарантии на стр. 394)





C300/UGL IP54

1195×595×68 мм

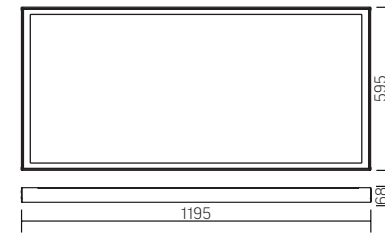
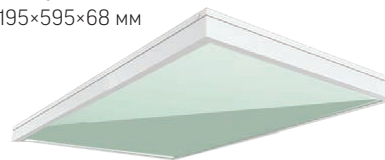

Основные артикулы:

Артикул	Мощность, Вт	КЦТ, К	Световой поток, лм	Рассеиватель
V1-C0-00300-20G06-5407240	72	4000	7000	Закаленное стекло

Конструктор исполнений:

V1-C0-00300-20G0x-54072yy

Исполнение
x:
6 - стандартное исполнение
7- блок аварийного питания

КЦТ
yy:
30 - 3000K
40 - 4000K
50 - 5000K

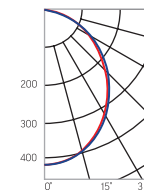

Описание

Универсальный светильник для чистых помещений, имеет встраиваемое и накладное исполнение. Цельнометаллический корпус из листовой стали с нанесением белой порошковой краски.

Назначение

Медицинские учреждения, рестораны, помещения пищевой промышленности, столовые, лаборатории, сан. узлы, помещения с повышенной влажностью.

Монтаж

Устанавливаются на ровную горизонтальную или вертикальную поверхность или встраиваются в подвесные потолочные системы с Т-профилем шириной 24 мм.

Характеристики

Класс защиты от поражения электрическим током: I

Степень защиты: IP54

Диапазон рабочих температур окружающей среды: -20°C ... +40°C

(Для исполнений с DALI и с блоком аварийного питания: +1°C ... +40°C)

Диапазон входного напряжения (AC): 176 - 264 В (50 Гц)

Коэффициент мощности: >0,95

Коэффициент пульсации: <1%

Индекс цветопередачи: >85

Гарантия: 5 лет (подробнее о гарантии на стр. 394)



C350/UGL IP54

1195×295×68 мм

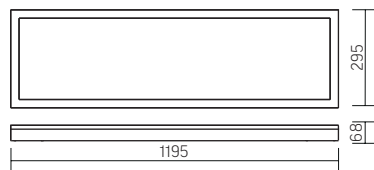
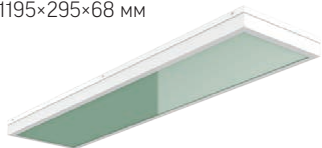

Основные артикулы:

Артикул	Мощность, Вт	КЦТ, К	Световой поток, лм	Рассеиватель	Исполнение
V1-C0-00350-20G06-5403640	35	4000	3500	Закаленное стекло	
V1-C0-00350-20G07-5403640	35	4000	3500	Закаленное стекло	EM 1h
V1-C0-00350-20G06-5405440	45	4000	5200	Закаленное стекло	
V1-C0-00350-20G07-5405440	45	4000	5200	Закаленное стекло	EM 1h

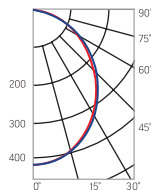

Конструктор исполнений:

V1-C0-00350-20G0x-540yyzz

Исполнение	Мощность	КЦТ
x:	уу:	zz:
6 - стандартное исполнение	35 - 35 Вт	30 - 3000K
7 - блок аварийного питания	45 - 45 Вт	40 - 4000K
		50 - 5000K

EM

IP54



Описание

Универсальный светильник для чистых помещений, имеет встраиваемое и накладное исполнение. Цельнометаллический корпус из листовой стали с нанесением белой порошковой краски.

Назначение

Медицинские учреждения, рестораны, помещения пищевой промышленности, столовые, лаборатории, сан. узлы, помещения с повышенной влажностью.

Монтаж

Устанавливаются на ровную горизонтальную или вертикальную поверхность или встраиваются в подвесные потолочные системы с Т-профилем шириной 24 мм.

Характеристики

Класс защиты от поражения электрическим током: I

Степень защиты: IP54

Диапазон рабочих температур окружающей среды: -20°C ... +40°C

(Для исполнений с DALI и с блоком аварийного питания: +1°C ... +40°C)

Диапазон входного напряжения (AC): 176 - 264 В (50 Гц)

Коэффициент мощности: >0,95

Коэффициент пульсации: <1%

Индекс цветопередачи: >85

Гарантия: 5 лет (подробнее о гарантии на стр. 394)

НОВИНКА



Описание

Универсальный светильник для чистых помещений, имеет встраиваемое и накладное исполнение. Целнометаллический корпус из листовой стали с нанесением белой порошковой краски.

Назначение

Медицинские учреждения, рестораны, помещения пищевой промышленности, столовые, лаборатории, сан. узлы, помещения с повышенной влажностью.

Монтаж

Устанавливаются на ровную горизонтальную или вертикальную поверхность или встраиваются в подвесные потолочные системы с Т-профилем шириной 24 мм.

Характеристики

Класс защиты от поражения электрическим током: I

Степень защиты: IP54

Диапазон рабочих температур окружающей среды: -20°C ... +40°C

(Для исполнений с DALI и с блоком аварийного питания: +1°C ... +40°C)

Диапазон входного напряжения (AC): 176 - 264 В (50 Гц)

Коэффициент мощности: >0,95

Коэффициент пульсации: <1%

Индекс цветопередачи: >85

Гарантия: 5 лет (подробнее о гарантии на стр. 394)

C490/UGL IP54

295×295×70 мм

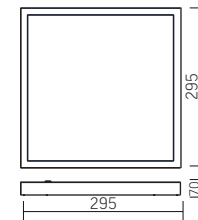
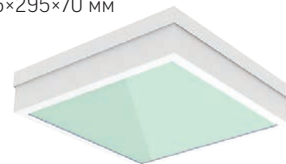

Основные артикулы:

Артикул	Мощность, Вт	КЦТ, К	Световой поток, лм	Рассеиватель	Исполнение
V1-C0-00597-20G06-5402540	25	4000	2600	Закаленное стекло	
V1-C0-00597-20G07-5402540	25	4000	2600	Закаленное стекло	EM 1h
V1-C0-00597-20G06-5403840	38	4000	3900	Закаленное стекло	
V1-C0-00597-20G07-5403840	38	4000	3900	Закаленное стекло	EM 1h

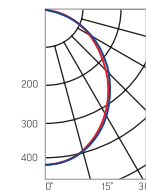

Конструктор исполнений:

V1-C0-00597-20G0x-540yyzz

Исполнение	Мощность	КЦТ
x: 6 - стандартное исполнение	25 - 25 Вт	zz: 30 - 3000K
7 - блок аварийного питания	38 - 38 Вт	40 - 4000K
		50 - 5000K



C490/NGL IP54 накладные настенные

318×295×58 мм

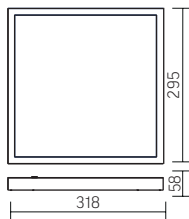

НОВИНКА

Основные артикулы:

Артикул	Мощность, Вт	КЦТ, К	Световой поток, лм	Рассеиватель	Исполнение
V1-C0-00597-60G06-5402540	25	4000	2600	Закаленное стекло	
V1-C0-00597-60G07-5402540	25	4000	2600	Закаленное стекло	EM 1h
V1-C0-00597-60G06-5403840	38	4000	3900	Закаленное стекло	
V1-C0-00597-60G07-5403840	38	4000	3900	Закаленное стекло	EM 1h

Конструктор исполнений:

V1-C0-00597-60G0x-540yyzz

Исполнение	Мощность	КЦТ
x:	уу:	zz:
6 - стандартное исполнение	25 - 25 Вт	30 - 3000К
7- блок аварийного питания	38 - 38 Вт	40 - 4000К
		50 - 5000К

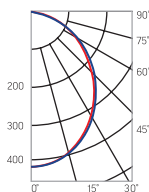

EM

IP54

Описание

Универсальный настенный светильник для чистых помещений. Цельнометаллический корпус из листовой стали с нанесением белой порошковой краски.

Назначение

Медицинские учреждения, рестораны, помещения пищевой промышленности, столовые, лаборатории, сан. узлы, помещения с повышенной влажностью.

Монтаж

Светильники монтируются на вертикальную поверхность с помощью кронштейна.

Характеристики

- Класс защиты от поражения электрическим током: I
- Степень защиты: IP54
- Диапазон рабочих температур окружающей среды: -20°C ... +40°C (Для исполнений с DALI и с блоком аварийного питания: +1°C ... +40°C)
- Диапазон входного напряжения (AC): 176 - 264 В (50 Гц)
- Коэффициент мощности: >0.95
- Коэффициент пульсации: <1%
- Индекс цветопередачи: >85
- Гарантия: 5 лет (подробнее о гарантии на стр. 394)



НОВИНКА

WL-Med встраиваемые в стену IP54

194×239×73мм

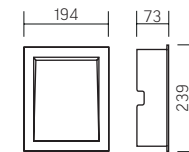

Артикул	Мощность, Вт	КЦТ, К	Световой поток, лм
V1-R5-00523-10000-6500650	4	5000	360

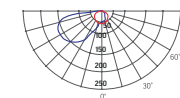

Описание

Светильники для дежурного освещения.
Подойдут для коридоров и лестниц.
Корпус выполнен из алюминия.

Назначение

Для организации дежурного освещения в больницах,
поликлиниках и других медицинских учреждениях.

Монтаж

Светильники устанавливаются в стену
на высоте 20-30 см над уровнем пола.

Характеристики

Класс защиты от поражения электрическим током: I
Степень защиты: IP54
Диапазон рабочих температур окружающей среды: -20°C ... +40°C
Диапазон входного напряжения (АС): 207 - 253 В (50 Гц)
Коэффициент мощности: >0,5
Коэффициент пульсации: <5%
Индекс цветопередачи: >85
Гарантия: 3 года (подробнее о гарантии на стр. 394)



COT/N 0,6м с кнопкой вкл/выкл

648×166×97 мм

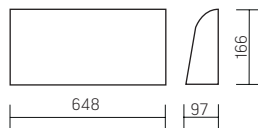

Артикул	Мощность, Вт	КЦТ, К	Световой поток, лм
V1-C3-00594-20WBT-2001840	18	4000	1100

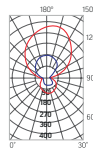

COT/N 0,6 м

648×166×97 мм

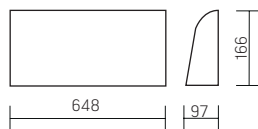

Артикул	Мощность, Вт	КЦТ, К	Световой поток, лм
V1-C0-00594-20000-2001840	18	4000	1100

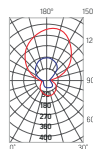

COT/N 1,2 м с кнопкой вкл/выкл

1233×166×97 мм

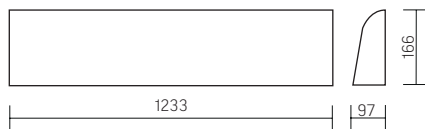

Артикул	Мощность, Вт	КЦТ, К	Световой поток, лм
V1-C0-00595-20WBT-2003640	36	4000	2200

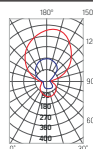

COT/N 1,2 м

1233×166×97 мм

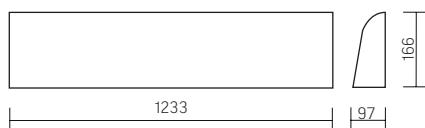

Артикул	Мощность, Вт	КЦТ, К	Световой поток, лм
V1-C0-00595-20000-2003640	36	4000	2200

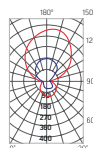

Описание

Прикроватные светильники для индивидуального освещения с опаловым рассеивателем.

Назначение

Для прикроватного освещения в больничных палатах.

Монтаж

Светильники устанавливаются на ровную вертикальную поверхность.

Характеристики

Класс защиты от поражения электрическим током: II

Степень защиты: IP20

Тип климатического исполнения УХЛ4

Диапазон рабочих температур окружающей среды: +1°C ... +40°C

Диапазон входного напряжения (АС): 176 - 264 В (50 Гц)

Коэффициент мощности: >0,95

Коэффициент пульсации: <1%

Индекс цветопередачи: >85

Гарантия: 5 лет (подробнее о гарантии на стр. 394)

НОВИНКА



НОВИНКА

CO70/K IP65

595×595×100 мм

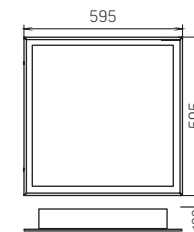

Основные артикулы:

Артикул	Мощность, Вт	КЦТ, К	Световой поток, лм	Рассеиватель	Исполнение
V1-CO-00516-11000-6503840	38	4000	4100	Опал	
V1-CO-00516-11A00-6503840	38	4000	4100	Опал	EM 1h
V1-CO-00516-11G06-6503840	38	4000	4100	Закаленное стекло	
V1-CO-00516-11GA6-6503840	38	4000	4100	Закаленное стекло	EM 1h
V1-CO-00516-11000-6505540	55	4000	6100	Опал	
V1-CO-00516-11A00-6505540	55	4000	6100	Опал	EM 1h
V1-CO-00516-11G06-6505540	55	4000	6100	Закаленное стекло	
V1-CO-00516-11GA6-6505540	55	4000	6100	Закаленное стекло	EM 1h

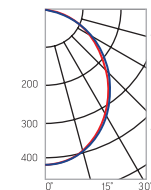

Конструктор исполнений:

V1-CO-00516-11xxx-650yyzz

Исполнение

xxx:

000 - рассеиватель опал, стандартное исполнение

A00 - рассеиватель опал, блок аварийного питания

D01 - рассеиватель опал, управление по DALI

G06 - закаленное стекло, стандартное исполнение

GA6 - закаленное стекло, блок аварийного питания

GD6 - закаленное стекло, управление по DALI

Мощность

yy:

38 - 38 Вт

55 - 55 Вт

КЦТ

zz:

30 - 3000K

40 - 4000K

50 - 5000K



Описание

Светильник с увеличенной пылевлагозащитой для сэндвич-панелей и потолков из гипсокартона.

Цельнометаллический корпус из листовой стали с нанесением белой порошковой краски.

Назначение

Медицинские учреждения, рестораны, помещения пищевой промышленности, столовые, лаборатории, сан. узлы, помещения с повышенной влажностью.

Монтаж

Устанавливаются в ГКЛ потолки, а также сэндвич-панели.

Характеристики

Класс защиты от поражения электрическим током: I

Степень защиты: IP65

Диапазон рабочих температур окружающей среды: -20°C ... +40°C

(Для исполнений с DALI и с блоком аварийного питания: +1°C ... +40°C)

Диапазон входного напряжения (AC): 176 - 264 В (50 Гц)

Коэффициент мощности: >0,95

Коэффициент пульсации: <1%

Индекс цветопередачи: >85

Гарантия: 5 лет (подробнее о гарантии на стр. 394)





SPECIAL

**ОФИСНЫЕ СВЕТИЛЬНИКИ
ДЛЯ НЕСТАНДАРТНЫХ ПОТОЛКОВ**

РЕШЕНИЯ ДЛЯ СПЕЦИАЛЬНЫХ ПОТОЛКОВ

Потолки с Т-образной рейкой

Кассетные потолки

Кромка Board®
Серии А, Е, С



Открытая система
Microlook®, Tegular®



Полускрытая система
Vector®, Ecophon Focus Dg, Rockfon M



Скрытая система
(симметричная)
Ecophon Focus Ds, Rockfon X



Скрытая система
(асимметричная)
SL2®, Finesse®, Ecophon Gedina D

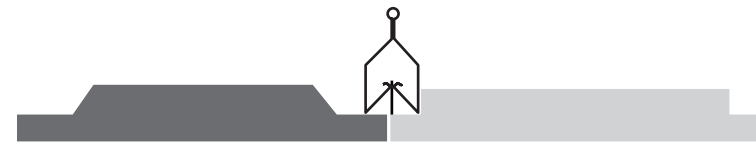

Varton Clip-In®, V-Clip®, Albes, Cesal

Виды подвесных потолочных систем Armstrong®

Подвесные потолочные системы классифицируются по 2-м основным критериям: тип подвесной системы и тип кромки (потолочной плитки). В таблице приведена информация по сочетаемости типов потолочных кромок и подвесных потолочных систем Armstrong™.

Тип кромки	Тип подвесной системы					
	Silhouette*	Prelude 15*	Prelude 24XL*	Prelude 24TLX*	Gema Grid*	V-Clip*
Board		■	■	■		
Vector			■	■		
Microlook	■	■				
Microlook BE	■	■				
Tegular			■	■		
Clip-In					■	
V-Clip						■

В данном каталоге представлены исполнения светильников VARTON для всех перечисленных сочетаний.

ТИП КРОМКИ BOARD® (A070/A220/A270/A350 и т.д.)

Кромка – Board®
Подвесная система – Prelude 24°



СЕРИЯ VECTOR®

594×594×58мм
Кромка – Vector®
Подвесная система – Prelude 24°

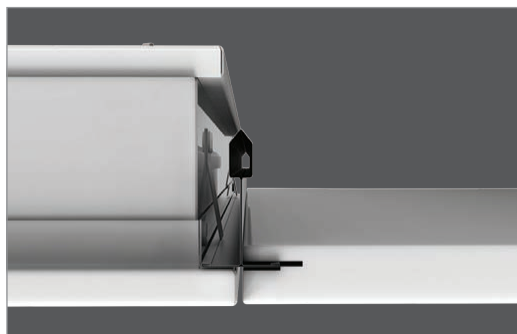
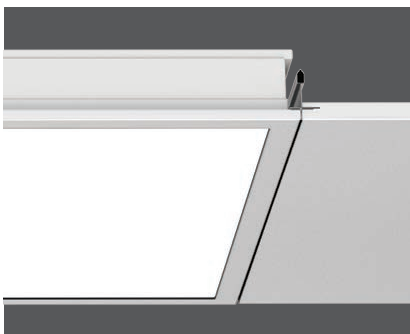

СЕРИЯ ДЛЯ MICROLOOK®/ MICROLOOK BE®

584×584×58мм
Кромка – MicroLook®/MicroLook BE®
Подвесная система – Prelude 15°/Silhouette°

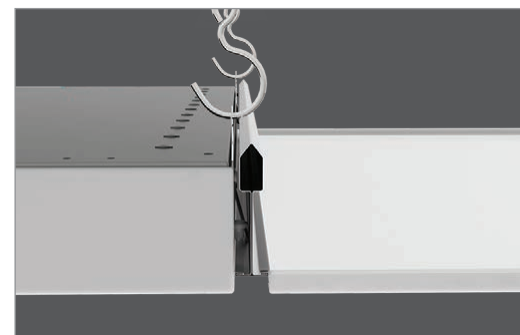
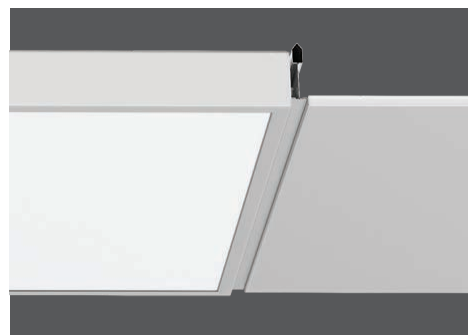

СЕРИЯ ДЛЯ TEGULAR®

574×587×58мм
Кромка – Tegular®
Подвесная система – Prelude 24°

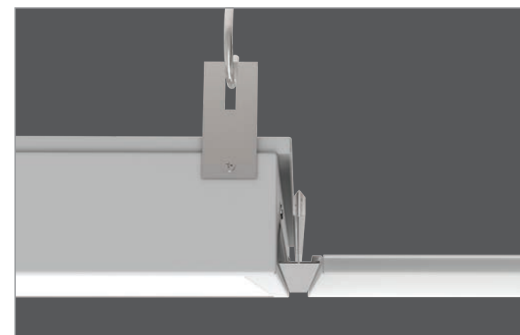

СЕРИЯ ДЛЯ CLIP-IN®

600×600×100мм
Кромка – Clip-In®
Подвесная система – Q-Clip®, Q-Clip F®, R-Clip®, R-Clip F®, S-Clip®, S-Clip F®

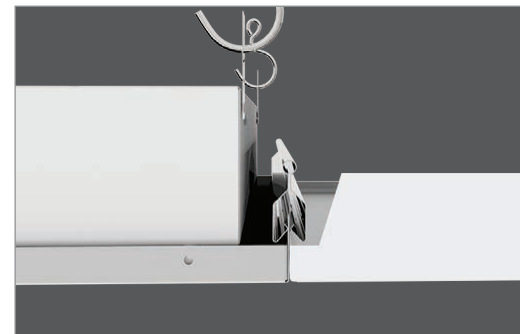
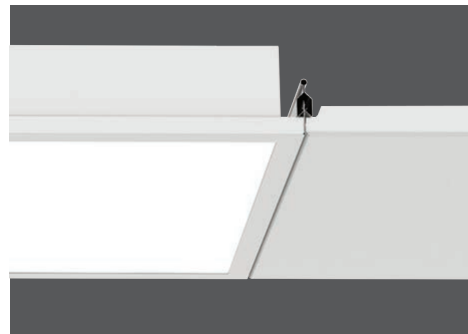



Описание

Светильник для потолочной системы Clip-In®.
Цельнометаллический корпус из листовой стали с нанесением белой порошковой краски.

Монтаж

Встраиваются в подвесные потолочные системы Armstrong®.
Светильники выполнены в едином стиле с потолочными плитами Clip-In®.

Характеристики

Класс защиты от поражения электрическим током: I
Степень защиты: IP40, IP54 и IP65
Диапазон входного напряжения (AC): 176 – 264 В (50 Гц)
Частота сети переменного тока, Гц: 50
Коэффициент мощности: >0,95
Коэффициент пульсации: <1%
Индекс цветопередачи: >85
Гарантия: 5 лет (подробнее о гарантии на стр. 394)

Varton для Clip-In®

600×600×60 мм IP40

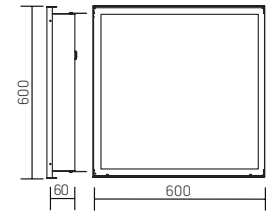

Основные артикулы:

Артикул	Мощность, Вт	КЦТ, К	Световой поток, лм	Рассеиватель	Исполнение
V1-A1-00027-10HGO-4003640	36	4000	3800	Опал	
V1-A1-00027-10HGA-4003640	36	4000	3800	Опал	EM 1h

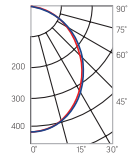

Конструктор исполнений:

V1-A1-00027-10xxx-40036yy

Исполнение	КЦТ
xxx:	yy:
HGO - стандартное исполнение	30 - 3000K
HGA - блок аварийного питания	40 - 4000K
ATH - блок аварийного питания Teletest	50 - 5000K
HGD - управление по DALI	



Varton для Clip-In®

1200×300×60 мм IP40

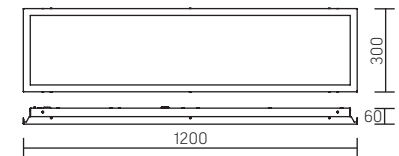

Основные артикулы:

Артикул	Мощность, Вт	КЦТ, К	Световой поток, лм	Рассеиватель	Исполнение
V1-A1-00010-10HGO-4003640	36	4000	3800	Опал	
V1-A1-00010-10HGA-4003640	36	4000	3800	Опал	EM 1h

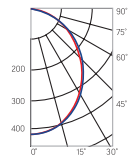

Конструктор исполнений:

V1-A1-00010-10xxx-40036yy

Исполнение	КЦТ
xxx:	yy:
HGO - стандартное исполнение	30 - 3000K
HGA - блок аварийного питания	40 - 4000K
ATH - блок аварийного питания Teletest	50 - 5000K
HGD - управление по DALI	



Назначение:

Предназначены для установки в офисных и административных помещениях
Диапазон рабочих температур +1...+40 °С

SPECIAL

Varton для Clip-In® пылевлагозащищенные

600×600×100 мм IP54

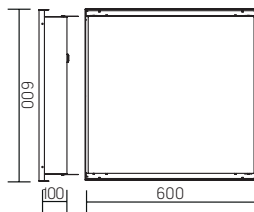

Основные артикулы:

Артикул	Мощность, Вт	КЦТ, К	Световой поток, лм	Рассеиватель	Исполнение
V1-A1-00027-10HGO-5403640	36	4000	3800	Опал	
V1-A1-00027-10HGA-5403640	36	4000	3800	Опал	EM 1h
V1-A1-00027-10HGO-5405040	50	4000	5000	Опал	
V1-A1-00027-10HGA-5405040	50	4000	5000	Опал	EM 1h

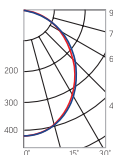

Конструктор исполнений:

V1-A1-00027-10xxx-540yyzz

Исполнение xxx:	Мощность yy:	КЦТ zz:
HGO - стандартное исполнение	36 - 36 Вт	30 - 3000K
HGA - блок аварийного питания	50 - 50 Вт	40 - 4000K
ATH - блок аварийного питания Teletest		50 - 5000K
HGD - управление по DALI		

Varton для Clip-In® пылевлагозащищенные

600×600×100 мм IP65

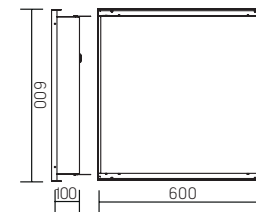

Основные артикулы:

Артикул	Мощность, Вт	КЦТ, К	Световой поток, лм	Рассеиватель	Исполнение
V1-A1-00600-10HGO-6503640	36	4000	3800	Опал	
V1-A1-00600-10HGA-6503640	36	4000	3800	Опал	EM 1h

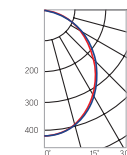

Конструктор исполнений:

1-A1-00600-10xxx-65036yy

Исполнение xxx:	КЦТ yy:
HGO - стандартное исполнение	30 - 3000K
HGA - блок аварийного питания	40 - 4000K
ATH - блок аварийного питания Teletest	50 - 5000K
HGD - управление по DALI	

Varton для Clip-In® пылевлагозащищенные

1200×300×100 мм IP54



Основные артикулы:

Артикул	Мощность, Вт	КЦТ, К	Световой поток, лм	Рассеиватель
V1-A1-00010-10HGO-5403640	36	4000	3300	Опал
V1-A1-00010-10HGA-5403640	36	4000	3300	Опал

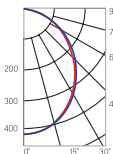

Конструктор исполнений:

V1-A1-00010-10xxx-54036yy

Исполнение xxx:	КЦТ yy:
HGO - стандартное исполнение	30 - 3000K
HGA - блок аварийного питания	40 - 4000K
ATH - блок аварийного питания Teletest	50 - 5000K
HGD - управление по DALI	

Назначение:

Медицинские учреждения, рестораны, помещения пищевой промышленности, столовые, лаборатории, сан. узлы, помещения с повышенной влажностью
 Диапазон рабочих температур -20...+40 °C

Назначение:

Медицинские учреждения, рестораны, помещения пищевой промышленности, столовые, лаборатории, сан. узлы, помещения с повышенной влажностью.
 Диапазон рабочих температур -20...+40 °C

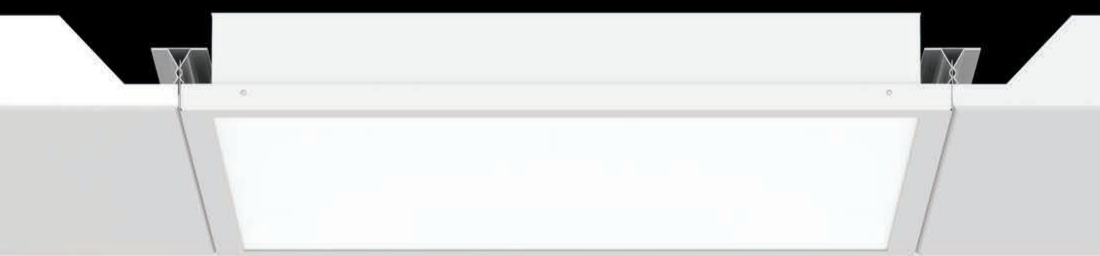

Varton для V-Clip®

600×600×60 мм IP40

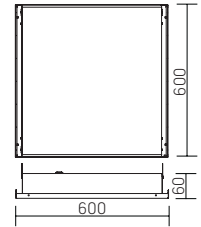

Основные артикулы:

Артикул	Мощность, Вт	КЦТ, К	Световой поток, лм	Рассеиватель	Исполнение
V1-A1-07070-10Y00-4003640	36	4000	3800	Опал	
V1-A1-07070-10AY0-4003640	36	4000	3800	Опал	EM 1h

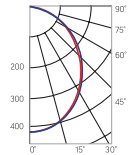

Конструктор исполнений:

V1-A1-07070-10xxx-40036yy

Исполнение	КЦТ
xxx:	yy:
Y00 - стандартное исполнение	30 - 3000K
AY0 - блок аварийного питания	40 - 4000K
ATY - блок аварийного питания Teletest	50 - 5000K
YD0 - управление по DALI	

Varton для V-Clip®

1500×300×70 мм IP40

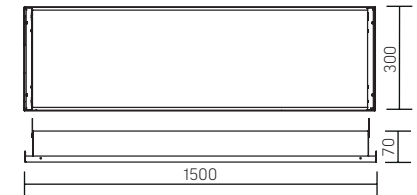

Основные артикулы:

Артикул	Мощность, Вт	КЦТ, К	Световой поток, лм	Рассеиватель	Исполнение
V1-A1-07011-10Y00-4003640	36	4000	3800	Опал	
V1-A1-07011-10AY0-4003640	36	4000	2500	Опал	EM 1h
V1-A1-07011-10Y00-4005040	50	4000	5000	Опал	
V1-A1-07011-10AY0-4005040	50	4000	5000	Опал	EM 1h
V1-A1-07011-10Y00-4007540	75	4000	7100	Опал	
V1-A1-07011-10Y00-4007540	75	4000	7100	Опал	EM 1h

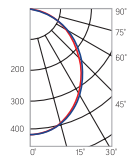

Конструктор исполнений:

V1-A0-07011-10xxx-400yzzz

Исполнение	Мощность	КЦТ
xxx:	yy:	zz:
Y00 - стандартное исполнение	36 - 36 Вт	30 - 3000K
AY0 - блок аварийного питания	50 - 50 Вт	40 - 4000K
ATY - блок аварийного питания Teletest	75 - 75 Вт	50 - 5000K
YD0 - управление по DALI		

Назначение:

Предназначены для установки в офисных и административных помещениях
 Диапазон рабочих температур +1...+40 °С

Описание

Светильник для потолочной системы V-Clip. Цельнометаллический корпус из листовой стали с нанесением белой порошковой краски.

Монтаж

Встраиваются в подвесные потолочные системы Armstrong®.

Светильники выполнены в едином стиле с потолочными плитами V-Clip.

Характеристики

Класс защиты от поражения электрическим током: I

Степень защиты: IP40, IP54 и IP65

Диапазон входного напряжения (АС): 176 - 264 В (50 Гц)

Частота сети переменного тока, Гц: 50

Коэффициент мощности: >0,95

Коэффициент пульсации: <1%

Индекс цветопередачи: >85

Гарантия: 5 лет (подробнее о гарантии на стр. 394)

SPECIAL

Varton для V-Clip® пылевлагозащищенные

600×600×100 мм IP54

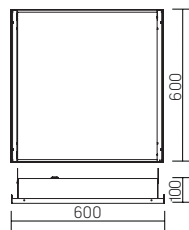

Varton для V-Clip® пылевлагозащищенные

600×600×100 мм IP65

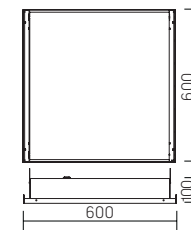

Основные артикулы:

Артикул	Мощность, Вт	КЦТ, К	Световой поток, лм	Рассеиватель	Исполнение
V1-A1-07070-10Y00-5403640	36	4000	3800	Опал	
V1-A1-07070-10AY0-5403640	36	4000	3800	Опал	EM 1h

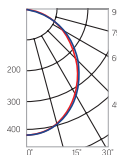

Конструктор исполнений:

V1-A1-07070-10xxx-54036yy

Исполнение	КЦТ
xxx:	уу:
Y00 - стандартное исполнение	30 - 3000K
AY0 - блок аварийного питания	40 - 4000K
ATY - блок аварийного питания Teletest	50 - 5000K
YD0 - управление по DALI	

Основные артикулы:

Артикул	Мощность, Вт	КЦТ, К	Световой поток, лм	Рассеиватель	Исполнение
V1-A1-07070-10Y00-6503640	36	4000	3800	Опал	
V1-A1-07070-10AY0-6503640	36	4000	3800	Опал	EM 1h

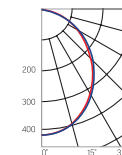

Конструктор исполнений:

V1-A1-07070-10xxx-65036yy

Исполнение	КЦТ
xxx:	уу:
Y00 - стандартное исполнение	30 - 3000K
AY0 - блок аварийного питания	40 - 4000K
ATY - блок аварийного питания Teletest	50 - 5000K
YD0 - управление по DALI	

Varton для V-Clip® пылевлагозащищенные

1200×300×100 мм IP54

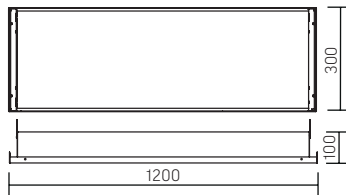

Varton для V-Clip® пылевлагозащищенные

1200×300×100 мм IP65

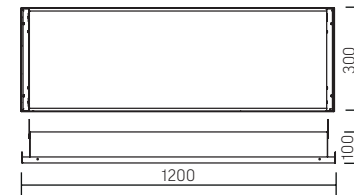

Основные артикулы:

Артикул	Мощность, Вт	КЦТ, К	Световой поток, лм	Рассеиватель	Исполнение
V1-A1-07010-10Y00-5403640	36	4000	3300	Опал	
V1-A1-07010-10AY0-5403640	36	4000	3300	Опал	EM 1h

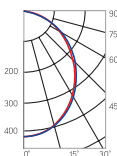

Конструктор исполнений:

V1-A1-07010-10xxx-54036yy

Исполнение	КЦТ
xxx:	уу:
Y00 - стандартное исполнение	30 - 3000K
AY0 - блок аварийного питания	40 - 4000K
ATY - блок аварийного питания Teletest	50 - 5000K
YD0 - управление по DALI	

Основные артикулы:

Артикул	Мощность, Вт	КЦТ, К	Световой поток, лм	Рассеиватель	Исполнение
V1-A1-07350-10Y00-6503640	36	4000	3300	Опал	
V1-A1-07350-10AY0-6503640	36	4000	3300	Опал	EM 1h
V1-A1-07350-10Y00-6505040	50	4000	3300	Опал	
V1-A1-07350-10AY0-6505040	50	4000	3300	Опал	EM 1h

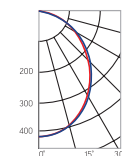

Конструктор исполнений:

V1-A1-07350-10xxx-650yyzz

Исполнение	Мощность	КЦТ
xxx:	уу:	zz:
Y00 - стандартное исполнение	36 - 36 Вт	30 - 3000K
AY0 - блок аварийного питания	50 - 50 Вт	40 - 4000K
ATY - блок аварийного питания Teletest		50 - 5000K
YD0 - управление по DALI		

Назначение:

Медицинские учреждения, рестораны, помещения пищевой промышленности, столовые, лаборатории, сан. узлы, помещения с повышенной влажностью
 Диапазон рабочих температур -20...+40 °C

Назначение:

Медицинские учреждения, рестораны, помещения пищевой промышленности, столовые, лаборатории, сан. узлы, помещения с повышенной влажностью
 Диапазон рабочих температур -20...+40 °C

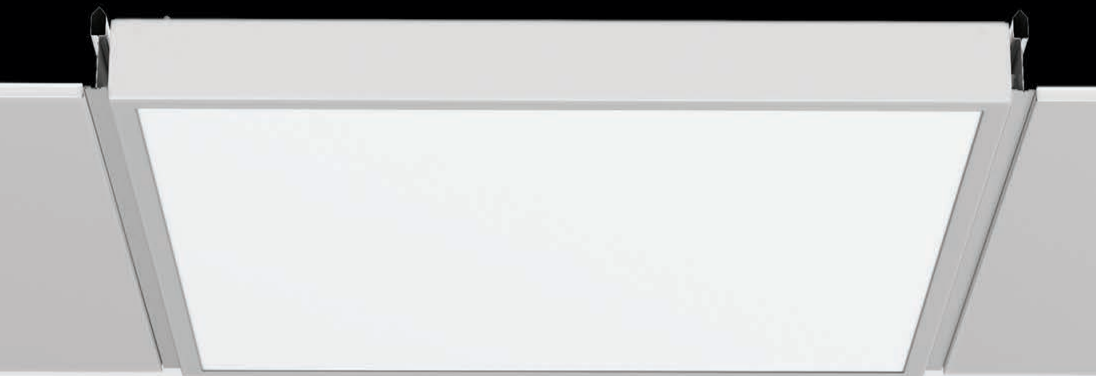

Описание

Светильник для потолочной системы MicroLook®. Цельнометаллический корпус из листовой стали с нанесением белой порошковой краски.

Назначение

Освещение офисов, холлов, административных помещений.

Монтаж

Встраиваются в подвесные потолочные системы Armstrong®.

Светильники выполнены в едином стиле с потолочными плитами MicroLook®.

Характеристики

Класс защиты от поражения электрическим током: I

Степень защиты: IP40

Диапазон рабочих температур окружающей среды: +1°C ... +40°C

Диапазон входного напряжения (АС): 176 - 264 В (50 Гц)

Коэффициент мощности: >0,95

Коэффициент пульсации: <1%

Индекс цветопередачи: >80

Гарантия: 5 лет (подробнее о гарантии на стр. 394)

Varton для MicroLook®

584×584×58 мм IP40

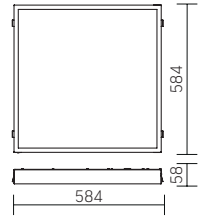

Основные артикулы:

Артикул	Мощность, Вт	КЦТ, К	Световой поток, лм	Рассеиватель	Исполнение
V1-A1-00014-10HGO-2003640	36	4000	3400	Опал	
V1-A1-00014-10HGA-2003640	36	4000	3400	Опал	EM 1h

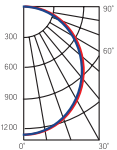

Конструктор исполнений:

V1-A1-00014-10xxx-20036yy

Исполнение	КЦТ
xxx:	yy:
HGO - стандартное исполнение	30 - 3000K
HGA - блок аварийного питания	40 - 4000K
ATH - блок аварийного питания Teletest	50 - 5000K
HGD - управление по DALI	



Varton для MicroLook®

584×284×58 мм IP40

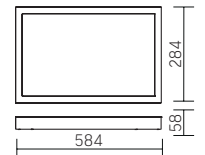

Основные артикулы:

Артикул	Мощность, Вт	КЦТ, К	Световой поток, лм	Рассеиватель	Исполнение
V1-A1-00492-10HGO-2002540	25	4000	2000	Опал	
V1-A1-00492-10HGA-2002540	25	4000	2000	Опал	EM 1h

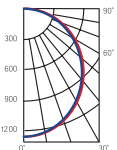

Конструктор исполнений:

V1-A1-00492-10xxx-20025yy

Исполнение	КЦТ
xxx:	yy:
HGO - стандартное исполнение	30 - 3000K
HGA - блок аварийного питания	40 - 4000K
ATH - блок аварийного питания Teletest	50 - 5000K
HGD - управление по DALI	



SPECIAL

Varton для MicroLook®

1184×284×56 мм IP40

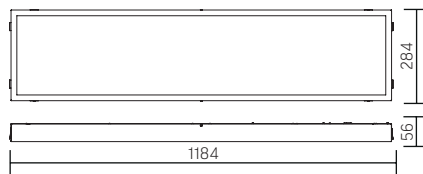

Основные артикулы:

Артикул	Мощность, Вт	КЦТ, К	Световой поток, лм	Рассеиватель	Исполнение
V1-A1-00350-10HGO-2003640	36	4000	3600	Опал	
V1-A1-00350-10HGA-2003640	36	4000	3600	Опал	EM 1h

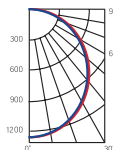

Конструктор исполнений:

V1-A1-00350-10xxx-20036yy

Исполнение	КЦТ
xxx:	yy:
HGO - стандартное исполнение	30 - 3000K
HGA - блок аварийного питания	40 - 4000K
ATH - блок аварийного питания Teletest	50 - 5000K
HGD - управление по DALI	



Varton для MicroLook®

1184×584×58 мм IP40

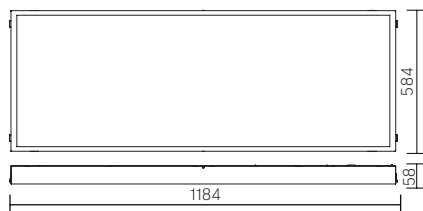

Основные артикулы:

Артикул	Мощность, Вт	КЦТ, К	Световой поток, лм	Рассеиватель	Исполнение
V1-A1-00353-10HGO-4005040	36	4000	3600	Опал	
V1-A1-00353-10HGA-4005040	36	4000	3600	Опал	EM 1h

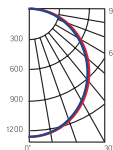

Конструктор исполнений:

V1-A1-00353-10xxx-40050yy

Исполнение	КЦТ
xxx:	yy:
HGO - стандартное исполнение	30 - 3000K
HGA - блок аварийного питания	40 - 4000K
ATH - блок аварийного питания Teletest	50 - 5000K
HGD - управление по DALI	

SPECIAL



Описание

Светильник для потолочной системы MicroLook®. Цельнометаллический корпус из листовой стали с нанесением белой порошковой краски.

Назначение

Освещение офисов, холлов, административных помещений.

Монтаж

Встраиваются в подвесные потолочные системы Armstrong®. Светильники выполнены в едином стиле с потолочными плитами MicroLook®.

Характеристики

Класс защиты от поражения электрическим током: I
Степень защиты: IP40
Диапазон рабочих температур окружающей среды: +1°C ... +40°C
Диапазон входного напряжения (AC): 176 - 264 В (50 Гц)
Коэффициент мощности: >0,95
Коэффициент пульсации: <1%
Индекс цветопередачи: >80
Гарантия: 5 лет (подробнее о гарантии на стр. 394)

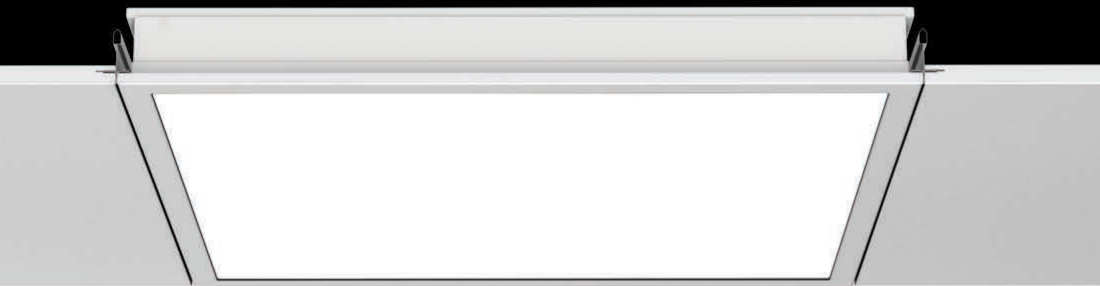

Описание

Светильники для потолочной системы Vector®. Цельнометаллический корпус из листовой стали с нанесением белой порошковой краски.

Назначение

Освещение офисов, холлов, административных помещений.

Монтаж

Встраиваются в подвесные потолочные системы Armstrong®.

Светильники выполнены в едином стиле с потолочными плитами Vector®.

Характеристики

Класс защиты от поражения электрическим током: I

Степень защиты: IP40

Диапазон рабочих температур окружающей среды: +1°C ... +40°C

Диапазон входного напряжения (АС): 176 - 264 В (50 Гц)

Коэффициент мощности: >0,95

Коэффициент пульсации: <1%

Индекс цветопередачи: >80

Гарантия: 5 лет (подробнее о гарантии на стр. 394)

Varton для Vector®

594×594×58 мм IP40

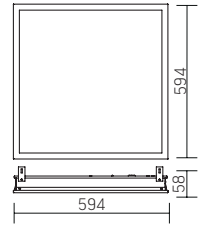

Основные артикулы:

Артикул	Мощность, Вт	КЦТ, К	Световой поток, лм	Рассеиватель	Исполнение
V1-A1-00072-10HGO-2003640	36	4000	3600	Опал	
V1-A1-00072-10HGA-2003640	36	4000	3600	Опал	EM 1h

Конструктор исполнений:

V1-A1-00072-10xxx-20036yy

Исполнение	КЦТ
xxx:	уу:
HGO - стандартное исполнение	30 - 3000K
HGA - блок аварийного питания	40 - 4000K
ATH - блок аварийного питания Teletest	50 - 5000K
HGD - управление по DALI	

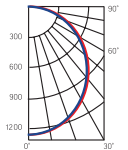

Varton для Vector®

1194×294×58 мм IP40

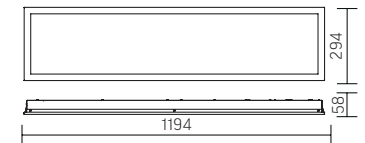

Основные артикулы:

Артикул	Мощность, Вт	КЦТ, К	Световой поток, лм	Рассеиватель	Исполнение
V1-A1-00352-10HGO-2003640	36	4000	3600	Опал	
V1-A1-00352-10HGA-2003640	36	4000	3600	Опал	EM 1h

Конструктор исполнений:

V1-A1-00352-10xxx-20036yy

Исполнение	КЦТ
xxx:	уу:
HGO - стандартное исполнение	30 - 3000K
HGA - блок аварийного питания	40 - 4000K
ATH - блок аварийного питания Teletest	50 - 5000K
HGD - управление по DALI	

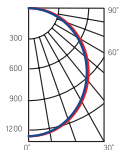

SPECIAL

Varton для Vector®

1194×594×58 мм IP40

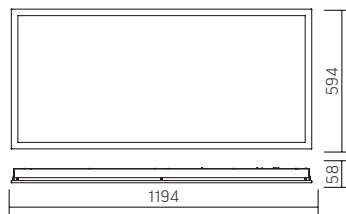

Основные артикулы:

Артикул	Мощность, Вт	КЦТ, К	Световой поток, лм	Рассеиватель	Исполнение
V1-A1-00302-10HGO-2005040	50	4000	5000	Опал	
V1-A1-00302-10HGA-4005040	50	4000	5000	Опал	EM 1h

Конструктор исполнений:

V1-A1-00302-10xxx-40050yy

Исполнение	КЦТ
xxx:	yy:
HGO - стандартное исполнение	30 - 3000K
HGA - блок аварийного питания	40 - 4000K
ATH - блок аварийного питания Teletest	50 - 5000K
HGD - управление по DALI	

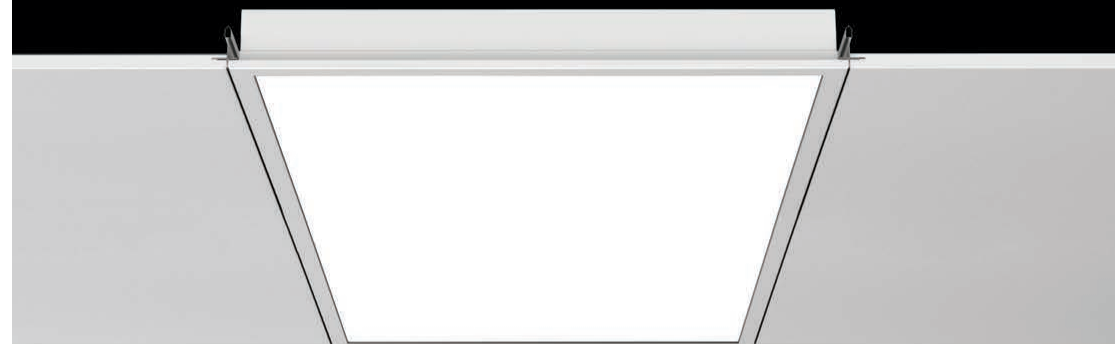
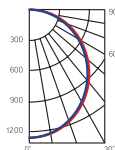

Описание

Светильники для потолочной системы Vector®. Цельнометаллический корпус из листовой стали с нанесением белой порошковой краски.

Назначение

Освещение офисов, холлов, административных помещений.

Монтаж

Встраиваются в подвесные потолочные системы Armstrong®.

Светильники выполнены в едином стиле с потолочными плитами Vector®.

Характеристики

Класс защиты от поражения электрическим током: I

Степень защиты: IP40

Диапазон рабочих температур окружающей среды: +1°C ... +40°C

Диапазон входного напряжения (AC): 176 - 264 В (50 Гц)

Коэффициент мощности: >0,95

Коэффициент пульсации: <1%

Индекс цветопередачи: >80

Гарантия: 5 лет (подробнее о гарантии на стр. 394)

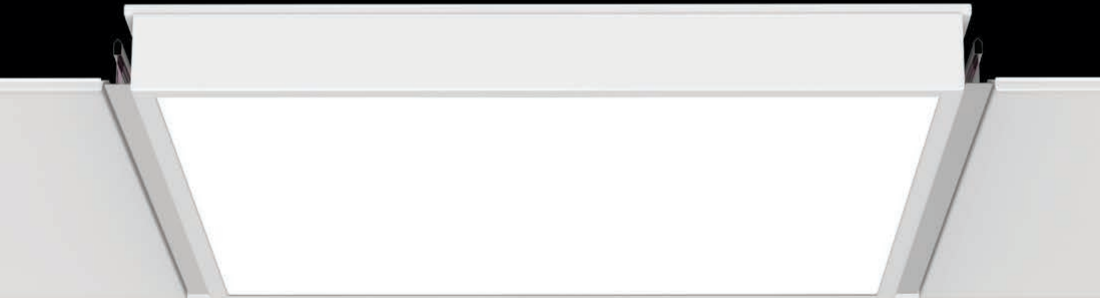

Varton для Tegular®

574×587×58 мм IP40

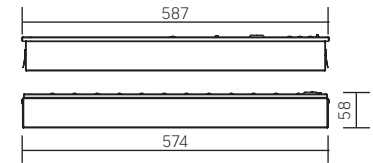

Основные артикулы:

Артикул	Мощность, Вт	КЦТ, К	Световой поток, лм	Рассеиватель	Исполнение
V1-A1-00070-10HGO-2003640	36	4000	3600	Опал	
V1-A1-00070-10HGA-2003640	36	4000	3600	Опал	EM 1h

Конструктор исполнений:

V1-A1-00070-10xxx-20036yy

Исполнение	КЦТ
xxx:	yy:
HGO - стандартное исполнение	30 - 3000K
HGA - блок аварийного питания	40 - 4000K
ATH - блок аварийного питания Teletest	50 - 5000K
HGD - управление по DALI	

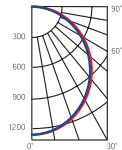

Описание

Светильники для потолочной системы Tegular®. Цельнометаллический корпус из листовой стали с нанесением белой порошковой краски.

Назначение

Освещение офисов, холлов, административных помещений.

Монтаж

Встраиваются в подвесные потолочные системы Armstrong®.

Светильники выполнены в едином стиле с потолочными плитами Tegular®.

Характеристики

Класс защиты от поражения электрическим током: I

Степень защиты: IP40

Диапазон рабочих температур окружающей среды: +1°C ... +40°C

Диапазон входного напряжения (АС): 176 - 264 В (50 Гц)

Коэффициент мощности: >0,95

Коэффициент пульсации: <1%

Индекс цветопередачи: >80

Гарантия: 5 лет (подробнее о гарантии на стр. 394)



SPECIAL

Varton для Tegular®

1174×274×56 мм IP40

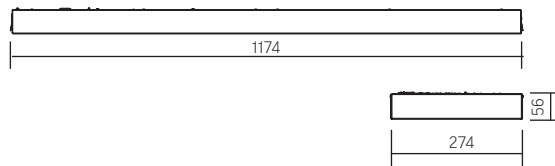

Основные артикулы:

Артикул	Мощность, Вт	КЦТ, К	Световой поток, лм	Рассеиватель	Исполнение
V1-A1-00351-10HGO-2003640	36	4000	3600	Опал	
V1-A1-00351-10HGA-2003640	36	4000	3600	Опал	EM 1h

Конструктор исполнений:

V1-A1-00351-10xxx-20036yy

Исполнение	КЦТ
xxx:	yy:
HGO - стандартное исполнение	30 - 3000K
HGA - блок аварийного питания	40 - 4000K
ATH - блок аварийного питания Teletest	50 - 5000K
HGD - управление по DALI	



Varton для Tegular®

1174×574×56 мм IP40

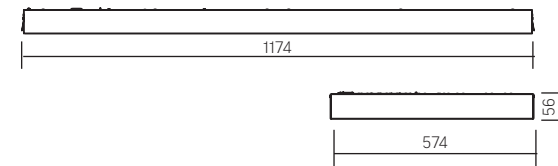
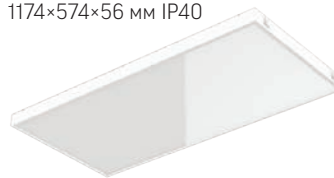

Основные артикулы:

Артикул	Мощность, Вт	КЦТ, К	Световой поток, лм	Рассеиватель	Исполнение
V1-A1-00367-10HGO-4005040	50	4000	4800	Опал	
V1-A1-00367-10HGA-4005040	50	4000	4800	Опал	EM 1h

Конструктор исполнений:

V1-A1-00367-10xxx-40050yy

Исполнение	КЦТ
xxx:	yy:
HGO - стандартное исполнение	30 - 3000K
HGA - блок аварийного питания	40 - 4000K
ATH - блок аварийного питания Teletest	50 - 5000K
HGD - управление по DALI	

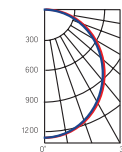
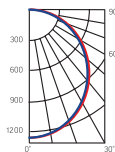



Varton для SL2®

1218×308×68 мм

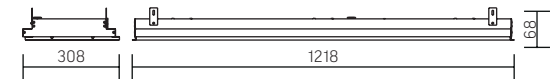

Основные артикулы:

Артикул	Мощность, Вт	КЦТ, К	Световой поток, лм	Рассеиватель	Исполнение
V1-A1-00352-10000-2003640	50	4000	3600	Опал	
V1-A1-00352-10A00-2003640	50	4000	3600	Опал	EM 1h

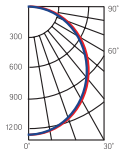

Конструктор исполнений:

V1-A1-00352-10xxx-20036yy

Исполнение

xxx:

000 - стандартное исполнение

A00 - аварийный автономный постоянного действия

A10 - аварийный автономный постоянного действия Teletest

D01 - управление по DALI

КЦТ

yy:

30 - 3000K

40 - 4000K

50 - 5000K



Описание

Светильники для потолочной системы SL2®. Цельнометаллический корпус из листовой стали с нанесением белой порошковой краски.

Назначение

Освещение офисов, холлов, административных помещений.

Монтаж

Встраиваются в подвесные потолочные системы Armstrong®.

Светильники выполнены в едином стиле с потолочными плитами SL2®.

Характеристики

Класс защиты от поражения электрическим током: I

Степень защиты: IP40

Диапазон рабочих температур окружающей среды: +1°C ... +40°C

Диапазон входного напряжения (AC): 176 - 264 В (50 Гц)

Коэффициент мощности: >0,95

Коэффициент пульсации: <1%

Индекс цветопередачи: >80

Гарантия: 5 лет (подробнее о гарантии на стр. 394)

SPECIAL

Varton для Finesse®

600×600×65 мм IP40

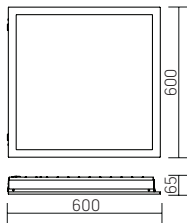

Основные артикулы:

Артикул	Мощность, Вт	КЦТ, К	Световой поток, лм	Рассеиватель	Исполнение
V1-A1-00525-10HGO-4003640	36	4000	3600	Опал	
V1-A1-00525-10HGA-4003640	36	4000	3600	Опал	EM 1h

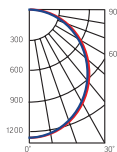

Конструктор исполнений:

V1-A1-00525-10xxx-40036yy

Исполнение	КЦТ
xxx:	yy:
HGO - стандартное исполнение	30 - 3000K
HGA - блок аварийного питания	40 - 4000K
ATH - блок аварийного питания Teletest	50 - 5000K
HGD - управление по DALI	



Varton для Finesse®

1200x600x65 мм IP40

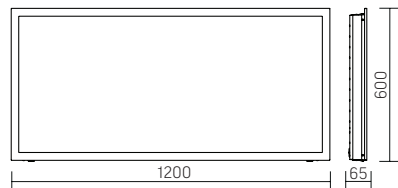

Основные артикулы:

Артикул	Мощность, Вт	КЦТ, К	Световой поток, лм	Рассеиватель	Исполнение
V1-A1-00526-10HGO-4005040	50	4000	5000	Опал	
V1-A1-00526-10HGA-4005040	50	4000	5000	Опал	EM 1h

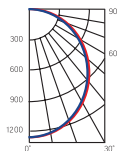

Конструктор исполнений:

V1-A1-00526-10xxx-40050yy

Исполнение	КЦТ
xxx:	yy:
HGO - стандартное исполнение	30 - 3000K
HGA - блок аварийного питания	40 - 4000K
ATH - блок аварийного питания Teletest	50 - 5000K
HGD - управление по DALI	

SPECIAL



Описание

Светильники для потолочной системы Finesse®. Цельнометаллический корпус из листовой стали с нанесением белой порошковой краски.

Назначение

Освещение офисов, холлов, административных помещений.

Монтаж

Встраиваются в подвесные потолочные системы Armstrong®.

Светильники выполнены в едином стиле с потолочными плитами Finesse®.

Характеристики

Класс защиты от поражения электрическим током: I

Степень защиты: IP40

Диапазон рабочих температур окружающей среды: +1°C ... +40°C

Диапазон входного напряжения (AC): 176 - 264 В (50 Гц)

Коэффициент мощности: >0,95

Коэффициент пульсации: <1%

Индекс цветопередачи: >80

Гарантия: 5 лет (подробнее о гарантии на стр. 394)

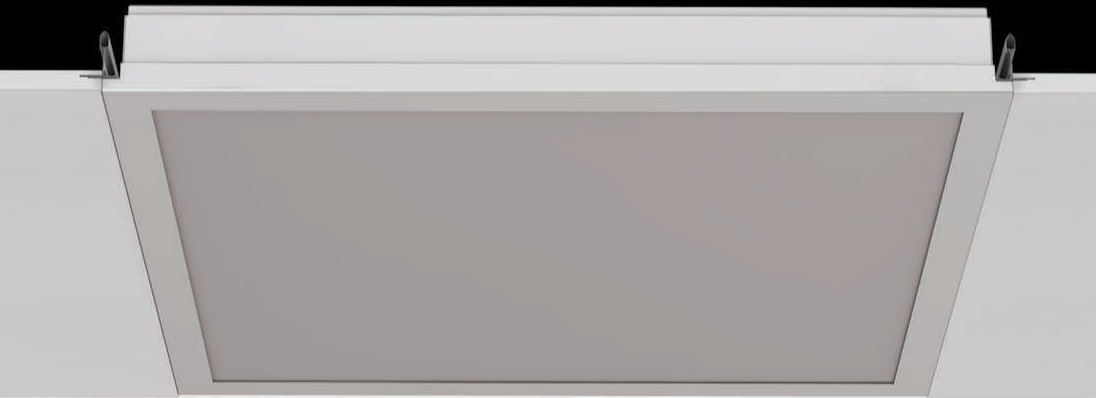

Varton для Ecophon Focus Ds

600×600×57мм

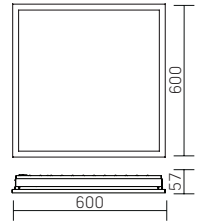

Основные артикулы:

Артикул	Мощность, Вт	КЦТ, К	Световой поток, лм	Рассеиватель	Исполнение
V1-A2-00435-10HGO-4003640	36	4000	3600	Опал	
V1-A2-00435-10HGA-4003640	36	4000	3600	Опал	EM 1h

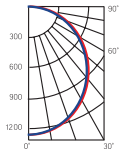

Конструктор исполнений:

V1-A2-00435-10xxx-40036yy

Исполнение	КЦТ
xxx:	yy:
HGO - стандартное исполнение	30 - 3000K
HGA- блок аварийного питания	40 - 4000K
HGD - управление по DALI	50 - 5000K
HGB - с клеммными колодками VJB	
HGK - с клеммными колодками WAGO	
ATH - блок аварийного питания Teletest	



Varton для Ecophon Focus Ds

1200×600×57 мм



Основные артикулы:

Артикул	Мощность, Вт	КЦТ, К	Световой поток, лм	Рассеиватель	Исполнение
V1-A2-00419-10HGO-4005040	50	4000	5000	Опал	
V1-A2-00419-10HGA-4005040	50	4000	5000	Опал	EM 1h

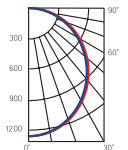

Конструктор исполнений:

V1-A2-00419-10xxx-40050yy

Исполнение	КЦТ	
xxx:	yy:	
HGO - стандартное исполнение	HGB - с клеммными колодками VJB	30 - 3000K
HGA- блок аварийного питания	HGK - с клеммными колодками WAGO	40 - 4000K
HGD - управление по DALI	ATH - блок аварийного питания Teletest	50 - 5000K



Описание

Светильники для потолочной системы Ecophon с кромкой Focus Ds. Цельнометаллический корпус из листовой стали с нанесением белой порошковой краски.

Назначение

Освещение офисов, холлов, административных помещений.

Монтаж

Встраиваются в потолки Ecophon с кромкой Focus Ds.

Характеристики

Класс защиты от поражения электрическим током: I

Степень защиты: IP40

Диапазон рабочих температур окружающей среды: +1°C ... +40°C

Диапазон входного напряжения (AC): 176 - 264 В (50 Гц)

Коэффициент мощности: >0,95

Коэффициент пульсации: <1%

Индекс цветопередачи: >80

Гарантия: 5 лет (подробнее о гарантии на стр. 394)

SPECIAL

Varton для Escophon Escophon Focus Dg

600×600×57мм

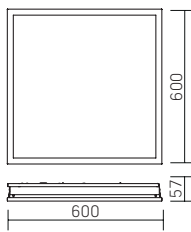

Основные артикулы:

Артикул	Мощность, Вт	КЦТ, К	Световой поток, лм	Рассеиватель	Исполнение
V1-A2-00620-10HGO-4003640	36	4000	3600	Опал	
V1-A2-00620-10HGA-4003640	36	4000	3600	Опал	EM 1h

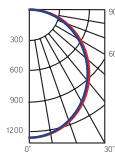

Конструктор исполнений:

V1-A2-00620-10xxx-40036yy

Исполнение xxx:		КЦТ yy:
HGO - стандартное исполнение	HGB - с клеммными колодками BJB	30 - 3000K
HGA- блок аварийного питания	HGK - с клеммными колодками WAGO	40 - 4000K
HGD - управление по DALI	ATH - блок аварийного питания Teletest	50 - 5000K



Escophon Focus Dg

1200×600×57 мм

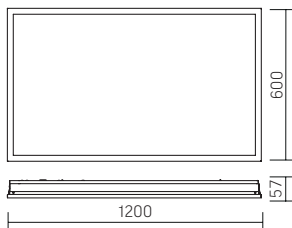

Основные артикулы:

Артикул	Мощность, Вт	КЦТ, К	Световой поток, лм	Рассеиватель	Исполнение
V1-A2-00620-10HGO-4005040	50	4000	5000	Опал	
V1-A2-00620-10HGA-4005040	50	4000	5000	Опал	EM 1h

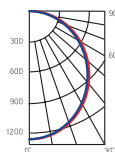

Конструктор исполнений:

V1-A2-00620-10xxx-40050yy

Исполнение xxx:		КЦТ yy:
HGO - стандартное исполнение	HGB - с клеммными колодками BJB	30 - 3000K
HGA- блок аварийного питания	HGK - с клеммными колодками WAGO	40 - 4000K
HGD - управление по DALI	ATH - блок аварийного питания Teletest	50 - 5000K

SPECIAL



Описание

Светильники для потолочной системы Escophon с кромкой Focus Dg. Цельнометаллический корпус из листовой стали с нанесением белой порошковой краски.

Назначение

Освещение офисов, холлов, административных помещений.

Монтаж

Встраиваются в потолки Escophon с кромкой Focus Dg.

Характеристики

Класс защиты от поражения электрическим током: I
 Степень защиты: IP40
 Диапазон рабочих температур окружающей среды: +1°C ... +40°C
 Диапазон входного напряжения (AC): 176 - 264 В (50 Гц)
 Коэффициент мощности: >0,95
 Коэффициент пульсации: <1%
 Индекс цветопередачи: >80
 Гарантия: 5 лет (подробнее о гарантии на стр. 394)

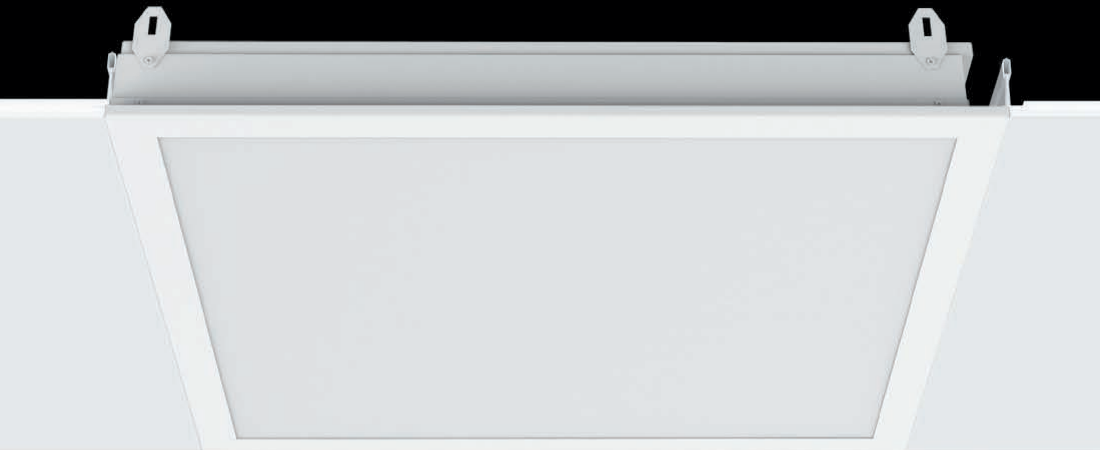

Описание

Светильники для потолочной системы Escorphon с кромкой Gedina D. Цельнометаллический корпус из листовой стали с нанесением белой порошковой краски.

Назначение

Освещение офисов, холлов, административных помещений.

Монтаж

Встраиваются в потолки Escorphon с кромкой Gedina D.

Характеристики

Класс защиты от поражения электрическим током: I

Степень защиты: IP40

Диапазон рабочих температур окружающей среды: +1°C ... +40°C

Диапазон входного напряжения (АС): 176 - 264 В (50 Гц)

Коэффициент мощности: >0,95

Коэффициент пульсации: <1%

Индекс цветопередачи: >80

Гарантия: 5 лет (подробнее о гарантии на стр. 394)

Varton для Escorphon Gedina D

600×600×57мм

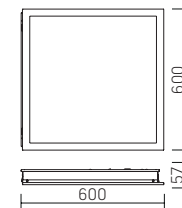

Основные артикулы:

Артикул	Мощность, Вт	КЦТ, К	Световой поток, лм	Рассеиватель	Исполнение
V1-A2-00065-10HGO-2003640	36	4000	3600	Опал	
V1-A2-00065-10HGA-2003640	36	4000	3600	Опал	EM 1h

Конструктор исполнений:

V1-A2-00065-10xxx-20036yy

Исполнение	КЦТ
xxx:	yy:
HGO - стандартное исполнение	30 - 3000K
HGA - блок аварийного питания	40 - 4000K
HGD - управление по DALI	50 - 5000K
HGB - с клеммными колодками VJB	
HGK - с клеммными колодками WAGO	
ATH - блок аварийного питания Teletest	

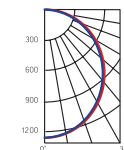

Varton для Escorphon Gedina D

1200x600x57 мм

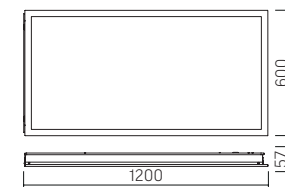

Основные артикулы:

Артикул	Мощность, Вт	КЦТ, К	Световой поток, лм	Рассеиватель	Исполнение
V1-A2-00350-10HGO-2005040	50	4000	5000	Опал	
V1-A2-00350-10HGA-2005040	50	4000	5000	Опал	EM 1h

Конструктор исполнений:

V1-A2-00350-10xxx-20050yy

Исполнение	КЦТ	
xxx:	yy:	
HGO - стандартное исполнение	HGB - с клеммными колодками VJB	30 - 3000K
HGA - блок аварийного питания	HGK - с клеммными колодками WAGO	40 - 4000K
HGD - управление по DALI	ATH - блок аварийного питания Teletest	50 - 5000K

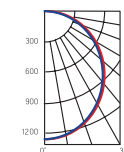

SPECIAL

Rockfon X

600×600×70 мм

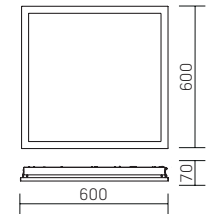

Основные артикулы:

Артикул	Мощность, Вт	КЦТ, К	Световой поток, лм	Рассеиватель	Исполнение
V1-A5-00593-10HGO-4003640	36	4000	3600	Опал	
V1-A5-00593-10HGA-4003640	36	4000	3600	Опал	EM 1h
V1-A5-00593-10HGO-4005040	50	4000	4800	Опал	
V1-A5-00593-10HGA-4005040	50	4000	4800	Опал	EM 1h

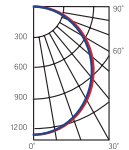

Конструктор исполнений:

V1-A5-00593-10xxx-400yyzz

Исполнение	Мощность	КЦТ
xxx:	yy:	yy:
HGO - стандартное исполнение	36 - 36 Вт	30 - 3000K
HGA - блок аварийного питания	50 - 50 Вт	40 - 4000K
HGD - управление по DALI		50 - 5000K
HGB - с клеммными колодками VJB		
HGK - с клеммными колодками WAGO		
ATH - блок аварийного питания Teletest		



Описание

Светильники для потолочной системы Rockfon X. Цельнометаллический корпус из листовой стали с нанесением белой порошковой краски.

Назначение

Освещение офисов, холлов, административных помещений.

Монтаж

Встраиваются в потолки Rockfon с кромкой X.

Характеристики

Класс защиты от поражения электрическим током: I

Степень защиты: IP40

Диапазон рабочих температур окружающей среды: +1°C ... +40°C

Диапазон входного напряжения (АС): 176 - 264 В (50 Гц)

Коэффициент мощности: >0,95

Коэффициент пульсации: <1%

Индекс цветопередачи: >80

Гарантия: 5 лет (подробнее о гарантии на стр. 394)

Rockfon X

1200×300×70 мм

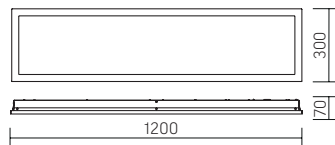

Основные артикулы:

Артикул	Мощность, Вт	КЦТ, К	Световой поток, лм	Рассеиватель	Исполнение
V1-A5-00402-10HGO-2003640	36	4000	3600	Опал	
V1-A5-00402-10HGA-2003640	36	4000	3600	Опал	EM 1h
V1-A5-00402-10HGO-2005040	50	4000	4800	Опал	
V1-A5-00402-10HGA-2005040	50	4000	4800	Опал	EM 1h

Конструктор исполнений:

V1-A5-00402-10xxx-200yyzz

Исполнение	Мощность	КЦТ
xxx:	уу:	уу:
HGO - стандартное исполнение	36 - 36 Вт	30 - 3000K
HGA - блок аварийного питания	50 - 50 Вт	40 - 4000K
HGD - управление по DALI		50 - 5000K
HGB - с клеммными колодками VJB		
HGK - с клеммными колодками WAGO		
ATH - блок аварийного питания Teletest		



Rockfon X

1200×600×70 мм

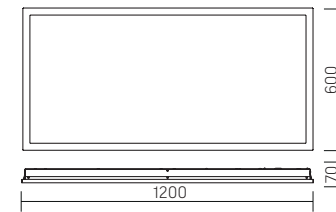

Основные артикулы:

Артикул	Мощность, Вт	КЦТ, К	Световой поток, лм	Рассеиватель	Исполнение
V1-A5-00404-10000-2005040	50	4000	4800	Опал	
V1-A5-00404-10A00-2005040	50	4000	4800	Опал	EM 1h

Конструктор исполнений:

V1-A5-00404-10xxx-20050zz

Исполнение	КЦТ
x:	уу:
000 - стандартное исполнение	30 - 3000K
A00 - блок аварийного питания	40 - 4000K
ATH - блок аварийного питания Teletest	50 - 5000K
HGD - управление по DALI	

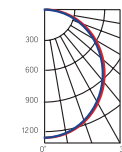
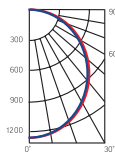

Cesal пылевлагозащищенный

600×600×62 IP54

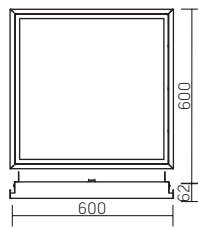

Основные артикулы:

Артикул	Мощность, Вт	КЦТ, К	Световой поток, лм	Рассеиватель	Исполнение
V1-A3-00027-10000-5403640	36	4000	4200	Опал	
V1-A3-00027-10A00-5403640	36	4000	4200	Опал	EM 1h

Конструктор исполнений:

V1-A3-00027-10xxx-54036уу

Исполнение	КЦТ
xxx:	уу:
000 - стандартное исполнение	30 - 3000K
A00 - блок аварийного питания	40 - 4000K
ATH - блок аварийного питания Teletest	50 - 5000K
D01 - управление по DALI	

Назначение:

Медицинские учреждения, рестораны, помещения пищевой промышленности, столовые, лаборатории, сан. узлы, помещения с повышенной влажностью Диапазон рабочих температур -20...+40 °С

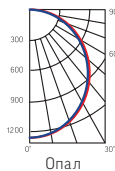

Cesal

600×600×62 IP40

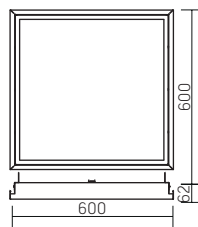

Основные артикулы:

Артикул	Мощность, Вт	КЦТ, К	Световой поток, лм	Рассеиватель	Исполнение
V1-A3-00027-10000-4003640	36	4000	4200	Опал	
V1-A3-00027-10A00-4003640	36	4000	4200	Опал	EM 1h

Конструктор исполнений:

V1-A3-00027-10xxx-40036уу

Исполнение	КЦТ
xxx:	уу:
000 - стандартное исполнение	30 - 3000K
A00 - блок аварийного питания	40 - 4000K
ATH - блок аварийного питания Teletest	50 - 5000K
D01 - управление по DALI	

Назначение:

Предназначены для установки в офисных и административных помещениях Диапазон рабочих температур +1...+40 °С

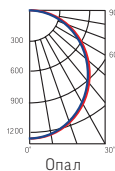

Описание

Светильники для потолочной системы Cesal. Цельнометаллический корпус из листовой стали с нанесением белой порошковой краски.

Монтаж

Встраиваются в потолки Cesal.

Характеристики

Класс защиты от поражения электрическим током: I

Степень защиты: IP54 или IP40

Диапазон рабочих температур окружающей среды: -20°С ... +40°С

Диапазон входного напряжения (АС): 176 - 264 В (50 Гц)

Коэффициент мощности: >0,95

Коэффициент пульсации: <1%

Индекс цветопередачи: >80

Гарантия: 5 лет (подробнее о гарантии на стр. 394)



Albes 070

600×600×60 мм IP40

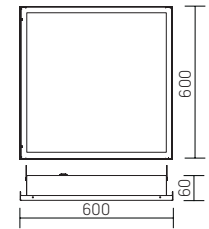

Основные артикулы:

Артикул	Мощность, Вт	КЦТ, К	Световой поток, лм	Рассеиватель	Исполнение
V1-A3-00403-10HGO-4003640	36	4000	3600	Опал	
V1-A3-00403-10HGA-4003640	36	4000	3600	Опал	EM 1h

Конструктор исполнений:

V1-A3-00403-10xxx-40036yy

Исполнение	КЦТ
xxx:	yy:
HGO - стандартное исполнение	30 - 3000K
HGA - блок аварийного питания	40 - 4000K
ATH - блок аварийного питания Teletest	50 - 5000K
HGD - управление по DALI	



Применение:

Предназначены для установки в офисных и административных помещениях
Диапазон рабочих температур +1...+40 °С

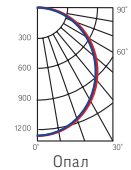

Описание

Светильники для потолочной системы Albes.
Цельнометаллический корпус из листовой стали с нанесением белой порошковой краски.

Монтаж

Встраиваются в потолки Albes.

Характеристики

Класс защиты от поражения электрическим током: I
Степень защиты: IP54 или IP40
Диапазон входного напряжения (АС): 176 - 264 В (50 Гц)
Коэффициент мощности: >0,95
Коэффициент пульсации: <1%
Индекс цветопередачи: >80
Гарантия: 5 лет (подробнее о гарантии на стр. 394)

Albes пылевлагозащищенные 070

600×600×100 мм IP54

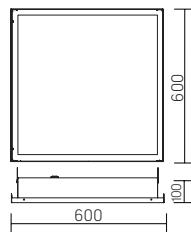

Основные артикулы:

Артикул	Мощность, Вт	КЦТ, К	Световой поток, лм	Рассеиватель	Исполнение
V1-A3-00403-10HG0-5403650	36	4000	4200	Опал	
V1-A3-00403-10HGA-5403650	36	4000	4200	Опал	EM 1h

Конструктор исполнений:

V1-A3-00403-10xxx-54036yy

Исполнение	КЦТ
xxx:	уу:
000 - стандартное исполнение	30 - 3000K
A00- блок аварийного питания	40 - 4000K
ATH - блок аварийного питания Teletest	50 - 5000K
D01 - управление по DALI	



Назначение:

Медицинские учреждения, рестораны, помещения пищевой промышленности, столовые, лаборатории, сан. узлы, помещения с повышенной влажностью. Диапазон рабочих температур -20...+40 °С.

Albes пылевлагозащищенные 300

1200×600×100 мм IP54

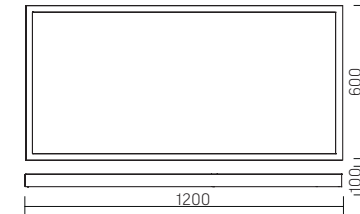

Основные артикулы:

Артикул	Мощность, Вт	КЦТ, К	Световой поток, лм	Рассеиватель	Исполнение
V1-A3-00532-10HG0-5405040	50	4000	5000	Опал	
V1-A3-00532-10HGA-5405040	50	4000	5000	Опал	EM 1h

Конструктор исполнений:

V1-A3-00532-10xxx-54050yy

Исполнение	КЦТ
xxx:	уу:
000 - стандартное исполнение	30 - 3000K
A00- блок аварийного питания	40 - 4000K
ATH - блок аварийного питания Teletest	50 - 5000K
D01 - управление по DALI	



Назначение:

Медицинские учреждения, рестораны, помещения пищевой промышленности, столовые, лаборатории, сан. узлы, помещения с повышенной влажностью. Диапазон рабочих температур -20...+40 °С.



Светильники для реечных потолков

AL220

1170×100×50мм

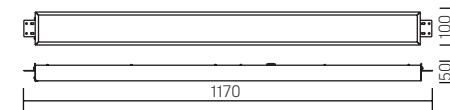

Основные артикулы:

Артикул	Мощность, Вт	КЦТ, К	Световой поток, лм	Исполнение
V1-A1-00363-10000-2001840	18	4000	1800	
V1-A1-00363-10A00-2001840	18	4000	1800	EM 1h
V1-A1-00363-10000-2003640	36	4000	3000	
V1-A1-00363-10A00-2003640	36	4000	3000	EM 1h

Конструктор исполнений:

V1-A1-00363-10xxx-200yyzz

Исполнение	Мощность	КЦТ
xxx:	yy:	zz:
000 - стандартное исполнение	18 - 18 Вт	30 - 3000К
A00 - блок аварийного питания	36 - 36 Вт	40 - 4000К
ATN - блок аварийного питания Teletest		50 - 5000К
D01 - управление по DALI		

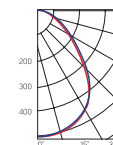

Призма

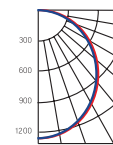

Опал



Рассеиватель
(комплектуются отдельно)

Артикул	Наименование
V2-A0-0P00-03.2.0105.15	Рассеиватель опал для AL 220 1170*100 (1169*96 мм) 2 шт в упаковке
V2-A0-PR00-00.2.0105.25	Рассеиватель призма для AL 220 1170*100 (1169*96 мм) 2 шт в упаковке

Световой поток светильника указан без учета рассеивателя.
Коэффициент потерь: опал - 24%, призма - 10%.

Описание

Светильники для реечных потолков. Цельнометаллический корпус из листовой стали с нанесением белой порошковой краски.

Назначение:

Предназначены для установки в офисных и административных помещениях.

Монтаж

Встраиваются в реечные потолки с рейками итальянского и немецкого дизайна.

Характеристики

Класс защиты от поражения электрическим током: I

Степень защиты: IP20

Диапазон рабочих температур окружающей среды: +1°C ... +40°C

Диапазон входного напряжения (AC): 176 - 264 В (50 Гц)

Коэффициент мощности: >0,95

Коэффициент пульсации: <1%

Индекс цветопередачи: >80

Гарантия: 5 лет (подробнее о гарантии на стр. 394)

SPECIAL

AL170 пылевлагозащищенные IP54

705x308x70мм

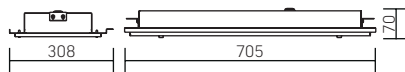

Основные артикулы:

Артикул	Мощность, Вт	КЦТ, К	Световой поток, лм	Рассеиватель	Исполнение
V1-C1-00105-10000-5401840	18	4000	1550	Опал	
V1-C1-00105-10A00-5401840	18	4000	1550	Опал	EM 1h

Конструктор исполнений:

V1-C1-00105-10xxx-54018yy

Исполнение	КЦТ
xxx:	yy:
000 - стандартное исполнение	30 - 3000K
A00 - блок аварийного питания	40 - 4000K
ATH - блок аварийного питания Teletest	50 - 5000K
D01 - управление по DALI	

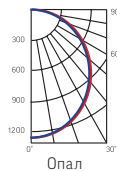

Описание

Светильники для реечных потолков с увеличенной степенью пылевлагозащиты. Цельнометаллический корпус из листовой стали с нанесением белой порошковой краски.

Назначение:

Медицинские учреждения, рестораны, помещения пищевой промышленности, столовые, лаборатории, сан. узлы, помещения с повышенной влажностью.

Монтаж

Встраиваются в реечные потолки с рейками итальянского и немецкого дизайна.

Характеристики

Класс защиты от поражения электрическим током: I

Степень защиты: IP54

Диапазон рабочих температур окружающей среды: -20°C ... +40°C

(Для исполнений с DALI и с блоком аварийного питания: +1°C ... +40°C)

Диапазон входного напряжения (AC): 176 - 264 В (50 Гц)

Коэффициент мощности: >0,95

Коэффициент пульсации: <1%

Индекс цветопередачи: >80

Гарантия: 5 лет (подробнее о гарантии на стр. 394)



Описание

Светильники для реечных потолков с увеличенной степенью пылевлагозащиты. Цельнометаллический корпус из листовой стали с нанесением белой порошковой краски.

Назначение:

Медицинские учреждения, рестораны, помещения пищевой промышленности, столовые, лаборатории, сан. узлы, помещения с повышенной влажностью.

Монтаж

Встраиваются в реечные потолки с рейками итальянского и немецкого дизайна.

Характеристики

Класс защиты от поражения электрическим током: I

Степень защиты: IP54

Диапазон рабочих температур окружающей среды: -20°C ... +40°C

(Для исполнений с DALI и с блоком аварийного питания: +1°C ... +40°C)

Диапазон входного напряжения (AC): 176 - 264 В (50 Гц)

Коэффициент мощности: >0,95

Коэффициент пульсации: <1%

Индекс цветопередачи: >80

Гарантия: 5 лет (подробнее о гарантии на стр. 394)

AL270 пылевлагозащищенные IP54

1325×308×70мм

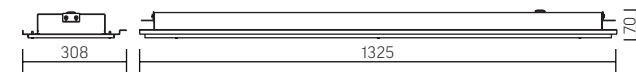

Основные артикулы:

Артикул	Мощность, Вт	КЦТ, К	Световой поток, лм	Рассеиватель	Исполнение
V1-C1-00083-10000-5403640	36	4000	3250	Опал	
V1-C1-00083-10A00-5403640	36	4000	3250	Опал	EM 1h

Конструктор исполнений:

V1-C1-00083-10xxx-54036yy

Исполнение

xxx:

000 - стандартное исполнение

A00- блок аварийного питания

ATH - блок аварийного питания Teletest

DO1 - управление по DALI

КЦТ

yy:

30 - 3000K

40 - 4000K

50 - 5000K

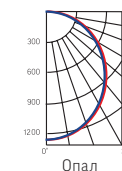

SPECIAL

Серия Gexus

Выход в продажу в 2021 г.

НОВИНКА

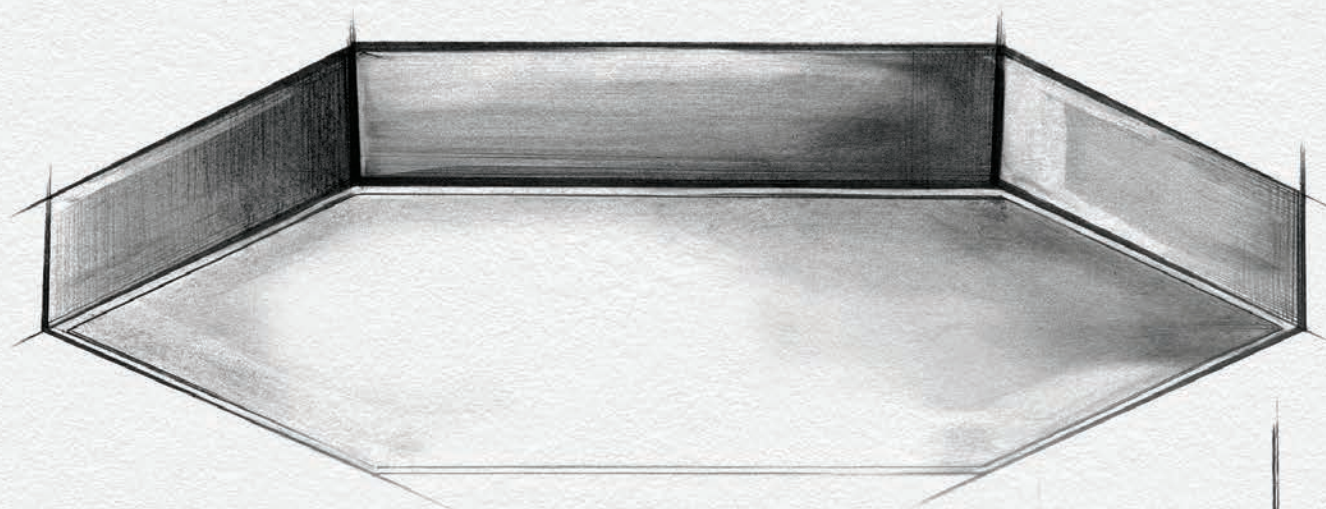

Описание

Подвесные офисные светильники нестандартной формы с равномерной засветкой и возможностью соединения в блоки, есть исполнения Up-&Down. Различные типоразмеры мощностью 20-140 Вт

Назначение

Предназначен для освещения офисных и административных зданий, а также для HoReCa.

Монтаж

На подвесы.

Характеристики

Класс защиты от поражения электрическим током: I

Степень защиты: IP40

Диапазон рабочих температур окружающей среды: +1°C ... +40°C

Диапазон входного напряжения (AC): 176 - 264 В (50 Гц)

Коэффициент мощности: >0,95

Коэффициент пульсации: <1%

Индекс цветопередачи: >80

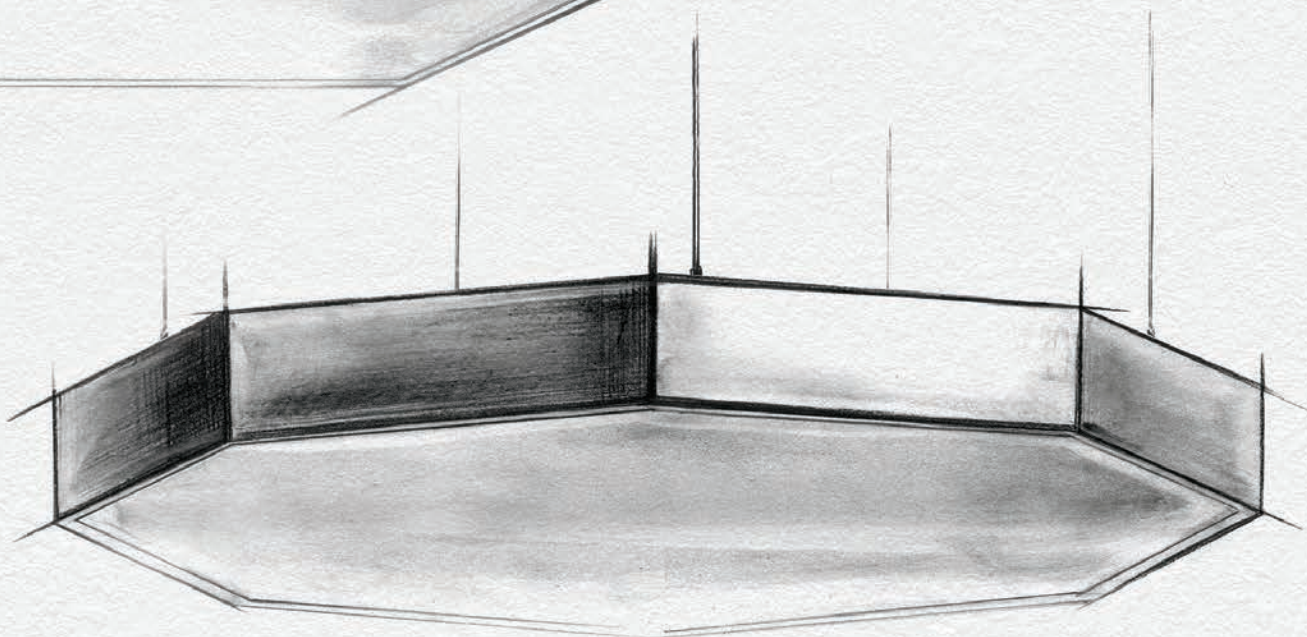

SPECIAL

Varton для F-L 601S Trapezoid®

Выход в продажу в 2021 г.

НОВИНКА

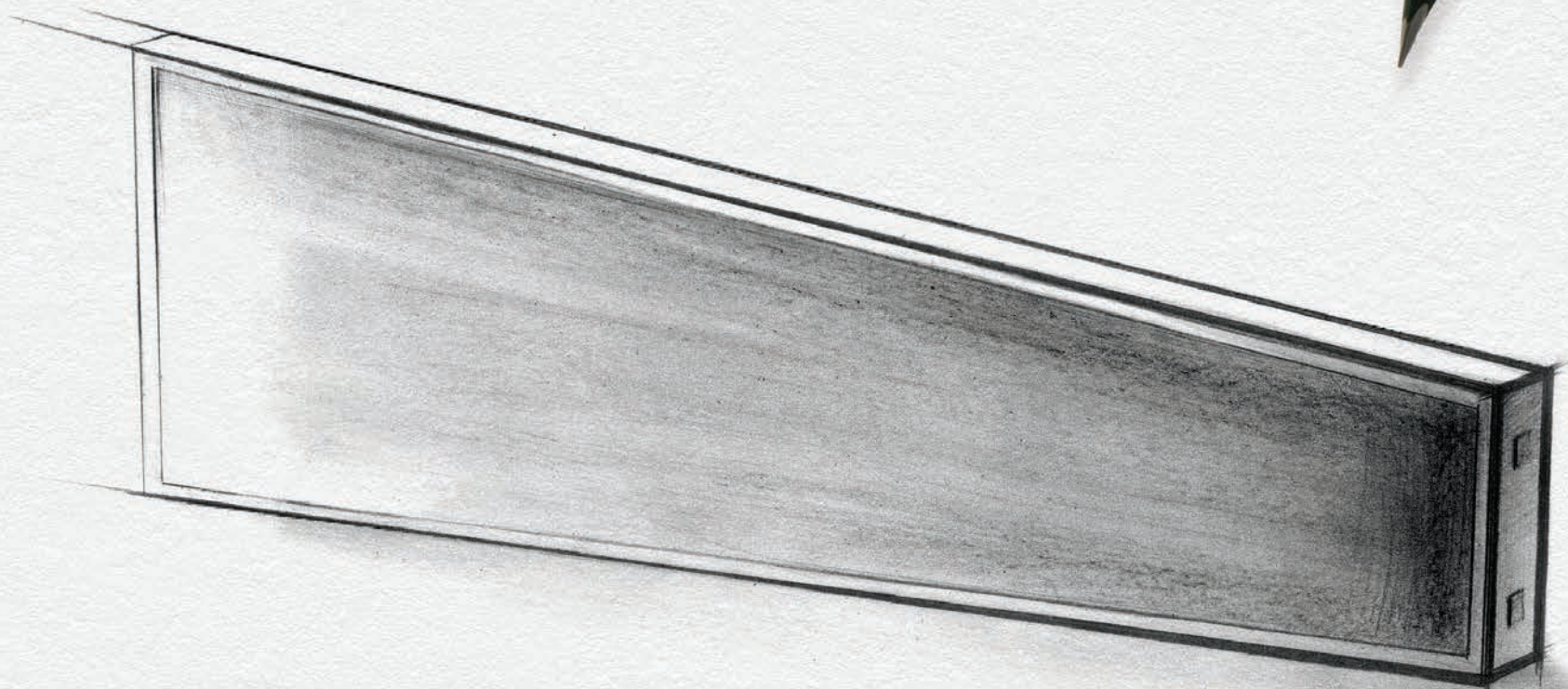

Описание

Светильник в форме трапеции с равномерной засветкой для потолочной системы Armstrong Trapezoid, габариты 1200x400x200мм.

Назначение

Предназначен для освещения офисных и административных зданий, а также для HoReCa.

Монтаж

Встраиваемый

Характеристики

Класс защиты от поражения электрическим током: I

Степень защиты: IP40

Диапазон рабочих температур окружающей среды: +1°C ... +40°C

Диапазон входного напряжения (AC): 176 - 264 В (50 Гц)

Коэффициент мощности: >0,95

Коэффициент пульсации: <1%

Индекс цветопередачи: >80

SPECIAL



АВАРИЙНО-ЭВАКУАЦИОННЫЕ РЕШЕНИЯ



СЕРИЯ ADVANCED

Аварийно-эвакуационные
светильники и световые указатели
с низкой степенью защиты



Двухсторонний световой указатель Flip

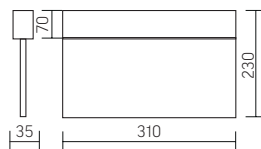

Артикул	Дистанция распознавания, м	Мощность, Вт	Время работы от встроенного аккумулятора, ч	Модификация	Тип действия
V1-EM-70432-02A0-4000365	27	3	3	TeleTest	постоянный/непостоянный
V1-EM-70432-02A01-4000365	27	3	3	Self-Test	постоянный/непостоянный

В комплекте со световым указателем Flip поставляются две пиктограммы указывающие направление выхода вправо и влево.



Монтажные комплекты для светового указателя Flip:

Артикул	Применение
V4-EM-00.0018.ADV-0001	Для встраиваемого монтажа
V4-EM-00.0005.ADV-0002	Для приставного/торцевого монтажа



Двухсторонний световой указатель Flip-подвесной

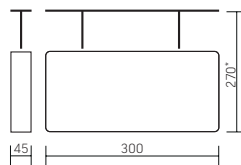

Артикул	Дистанция распознавания, м	Мощность, Вт	Время работы от встроенного аккумулятора, ч	Модификация	Тип действия
V1-EM-70432-30A01-4000365	27	3	3	Self-Test	постоянный/непостоянный

*Высота светильника указана с минимальной длиной подвесов (20мм). Максимальная длина встроенных подвесов 600мм.
В комплекте со световым указателем Flip-подвесной поставляются две пиктограммы, указывающие направление выхода вправо и влево.

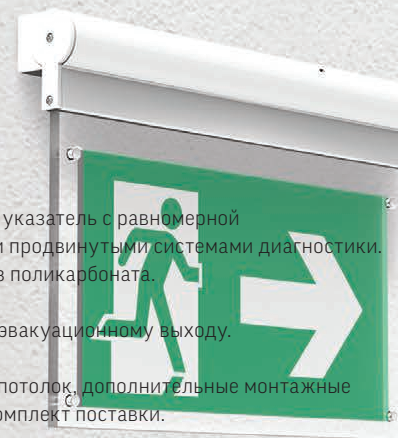

Описание

Двухсторонний световой указатель с равномерной подсветкой пиктограмм и продвинутой системой диагностики. Корпус и рассеиватель из поликарбоната.

Назначение

Указание направления к эвакуационному выходу.

Монтаж

Накладной на стену или потолок, дополнительные монтажные комплекты не входят в комплект поставки.

Характеристики

Класс защиты от поражения электрическим током: II

Степень защиты: IP40

Тип климатического исполнения: УХЛ2

Диапазон рабочих температур окружающей среды: +1°C ... +45°C

Номинальное входное напряжение (AC): 230 В (50 Гц)

Коэффициент пульсации: <3%

Индекс цветопередачи: >80

Гарантия: 3 года (подробнее о гарантии на стр. 394)

Vision

Описание

Односторонний световой указатель с равномерной подсветкой пиктограммы и продвинутыми системами диагностики. Корпус и рассеиватель из поликарбоната. Пиктограмма не входит в комплект поставки.

Назначение

Указание направления к эвакуационному выходу.

Монтаж

Накладной на стену.

Характеристики

Класс защиты от поражения электрическим током: II

Степень защиты: IP20

Тип климатического исполнения: УХЛ2

Диапазон рабочих температур окружающей среды: +1°C ... +45°C

Номинальное входное напряжение (AC): 230 В (50 Гц)

Коэффициент пульсации: <3%

Индекс цветопередачи: >80

Гарантия: 3 года (подробнее о гарантии на стр. 394)

Quad

Описание

Трёхсторонний световой указатель с равномерной подсветкой пиктограмм, продвинутыми системами диагностики и дополнительной защитой от брызг спринклерной системы пожаротушения. Металлический корпус покрытый порошковой краской, рассеиватель из поликарбоната.

Назначение

Указание направления к эвакуационному выходу и освещение пути эвакуации.

Монтаж

Накладной на потолок.

Дополнительно: настенный и подвесной монтаж, монтажные комплекты не входят в комплект поставки.

Характеристики

Класс защиты от поражения электрическим током: I

Степень защиты: IP20/IP65

Тип климатического исполнения: УХЛ2

Диапазон рабочих температур окружающей среды: +1°C ... +45°C

Номинальное входное напряжение (AC): 230 В (50 Гц)

Коэффициент пульсации: <3%

Индекс цветопередачи: >80

Гарантия: 3 года (подробнее о гарантии на стр. 394)

Световой указатель Vision

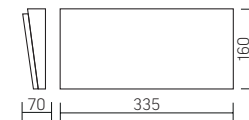

Артикул	Дистанция распознавания, м	Мощность, Вт	Время работы от встроенного аккумулятора, ч	Модификация	Тип действия
V1-EM-00432-21A01-4000365	30	3	3	Self-Test	постоянный/непостоянный
V1-EM-00432-21AT0-4000365	30	3	3	Teletest	постоянный/непостоянный



Пиктограмма приобретается отдельно.

Трёхсторонний световой указатель Quad



НОВАЯ МОДЕЛЬ

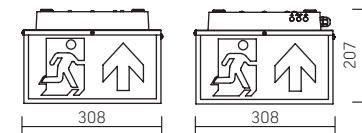

Артикул	Мощность, Вт	Время работы от встроенной АКБ, ч	Дистанция распознавания, м	Модификация	Тип действия
V1-EM-70432-31A01-2000665	6	3	30	Self-Test + Teletest	постоянный/непостоянный



Материал корпуса сталь/поликарбонат. Дополнительно предусмотрена защита от брызг спринклерной системы пожаротушения. В комплекте со световым указателем Quad поставляются три пиктограммы, указывающие направление выхода.

Монтажные комплекты для светового указателя Quad

Артикул	Наименование
V4-EM-00.0005.ADV-0005	Комплект для настенного монтажа Quad
V4-EM-00.0005.ADV-0006	Комплект для подвесного монтажа Quad

Совместимые пиктограммы

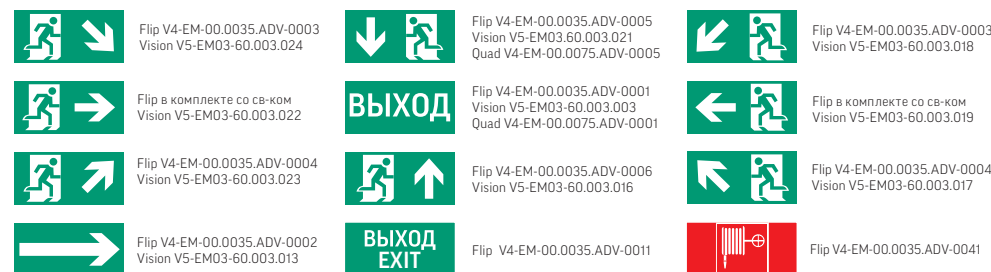

Под заказ возможно произвести пиктограмму с необходимым знаком безопасности.





СЕРИЯ ADVANCED

Аварийно-эвакуационные
светильники и световые указатели
с высокой степенью защиты



Giant

Описание

Аварийно-эвакуационный светильник с высоким световым потоком в аварийном режиме, продвинутыми системами диагностики и защитой от пыли и влаги. Корпус и рассеиватель из поликарбоната. Пиктограмма не входит в комплект поставки.

Назначение

Освещение пути эвакуации, указание направления к эвакуационному выходу.

Монтаж

Накладной на стену или потолок.

Характеристики

Класс защиты от поражения электрическим током: II

Степень защиты: IP65

Тип климатического исполнения: УХЛ2

Диапазон рабочих температур окружающей среды: +1°C ... +45°C

Номинальное входное напряжение (AC): 230 В (50 Гц)

Коэффициент пульсации: <5%

Индекс цветопередачи: >80

Гарантия: 3 года (подробнее о гарантии на стр. 394)

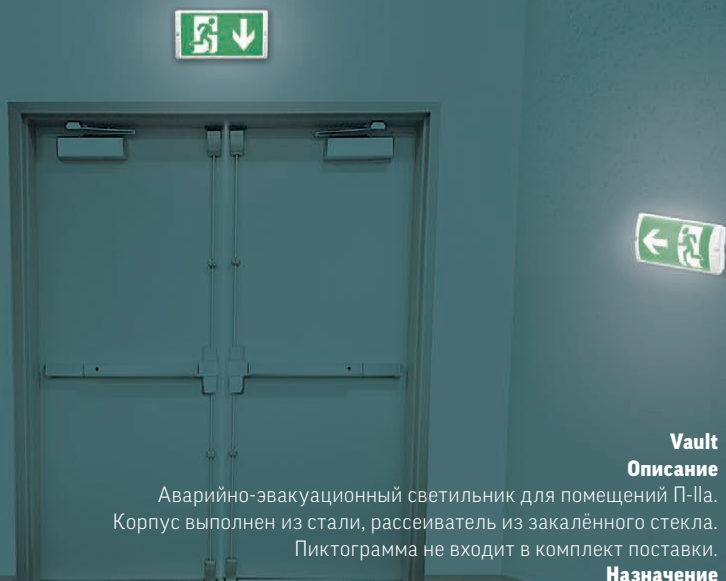
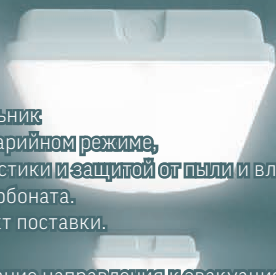

Vault

Описание

Аварийно-эвакуационный светильник для помещений П-IIа. Корпус выполнен из стали, рассеиватель из закалённого стекла.

Пиктограмма не входит в комплект поставки.

Назначение

Освещение пути эвакуации, указание направления к эвакуационному выходу.

Монтаж

Накладной на стену или потолок.

Характеристики

Класс защиты от поражения электрическим током: I

Степень защиты: IP54

Тип климатического исполнения: УХЛ2

Диапазон рабочих температур окружающей среды: +1°C ... +45°C

Номинальное входное напряжение (AC): 230 В (50 Гц)

Коэффициент пульсации: <5%

Индекс цветопередачи: >80

Гарантия: 3 года (подробнее о гарантии на стр. 394)

Аварийно-эвакуационный светильник Giant



НОВАЯ
МОДЕЛЬ



Артикул	Дистанция распознавания, м	Мощность, Вт	Время работы от встроенной АКБ, ч	Модификация	Световой поток рабочий/аварийный, лм	Тип действия
V1-EM-00432-21AT0-6502065	30	15	3	Teletest	1000/1000	постоянный/непостоянный
V1-EM-00432-21A01-6502065	30	15	3	Self-Test	1000/1000	постоянный/непостоянный

Пиктограмма приобретается отдельно.



Аварийно-эвакуационный светильник Vault



НОВАЯ
МОДЕЛЬ

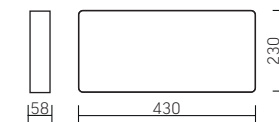

Артикул	Дистанция распознавания, м	Мощность, Вт	Время работы от встроенной АКБ, ч	Модификация	Световой поток рабочий/аварийный, лм	Тип действия
V1-C0-00432-01A01-5401065	40	10	2	Кнопка «Тест»	1000/500	постоянный
V1-C0-00432-01AT0-5401065	40	10	2	Teletest	1000/500	постоянный
V1-C0-00432-01AT0-5401065	40	10	-	Централизованного электропитания	1000/1000	постоянный

Материал корпуса окрашенная сталь, рассеиватель из закалённого стекла.

Пиктограмма приобретается отдельно.



Совместимые пиктограммы



V5-EM03-60.003.024



V5-EM03.60.003.021



V5-EM03-60.003.018



V5-EM03-60.003.022



V5-EM03-60.003.003



V5-EM03-60.003.019



V5-EM03-60.003.023



V5-EM03-60.003.016



V5-EM03-60.003.017



V5-EM04-60.004.013



Аварийно-эвакуационный светильник Compact

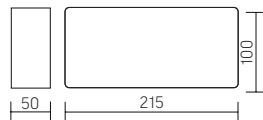

Артикул	Дистанция распознавания, м	Мощность, Вт	Время работы от встроенного аккумулятора, ч	Модификация	Световой поток рабочий/аварийный, лм	Тип действия
V1-EM-00432-01A01-6500265	18	2,5	3	Кнопка "Тест"	150/150	постоянный/непостоянный
V1-EM-00432-01A00-6500265	18	2,5	3	Teletest	150/150	постоянный/непостоянный

Пиктограмма приобретается отдельно.



Аварийно-эвакуационный светильник Compact 7,5W



НОВАЯ МОДЕЛЬ

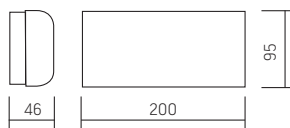

Артикул	Дистанция распознавания, м	Мощность, Вт	Время работы от встроенного аккумулятора, ч	Модификация	Световой поток рабочий/аварийный, лм	Тип действия
V1-EM-00432-01A01-6500865	18	7,5	3	Self-Test	1000/180	постоянный/непостоянный

Пиктограмма приобретается отдельно.



Совместимые пиктограммы

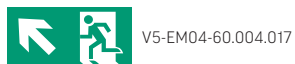

Описание

Компактный аварийно-эвакуационный светильник с защитой от пыли и влаги. Корпус и рассеиватель из поликарбоната. Пиктограмма не входит в комплект поставки.

Назначение

Освещение пути эвакуации, указание направления к эвакуационному выходу.

Монтаж

Накладной на стену или потолок.

Характеристики

Класс защиты от поражения электрическим током: II
 Степень защиты: IP65
 Тип климатического исполнения: УХЛ2
 Диапазон рабочих температур окружающей среды: +1°C ... +45°C
 Номинальное входное напряжение (АС): 230 В (50 Гц)
 Коэффициент пульсации: <5%
 Индекс цветопередачи: >80
 Гарантия: 3 года (подробнее о гарантии на стр. 394)



Flip IP65

Описание

Двухсторонний световой указатель с равномерной подсветкой пиктограмм, продвинутыми системами диагностики и защитой от пыли и влаги.

Корпус и рассеиватель из поликарбоната.

Назначение

Указание направления к эвакуационному выходу.

Монтаж

Накладной на потолок.

Характеристики

Класс защиты от поражения электрическим током: II

Степень защиты: IP65

Тип климатического исполнения: УХЛ2

Диапазон рабочих температур окружающей среды: +1°C ... +45°C

Номинальное входное напряжение (AC): 230 В (50 Гц)

Коэффициент пульсации: <3%

Индекс цветопередачи: >80

Гарантия: 3 года (подробнее о гарантии на стр. 394)



ВЫХОД

Resist

Описание

Односторонний световой указатель с равномерной подсветкой пиктограмм, продвинутыми системами диагностики и защитой от пыли и влаги.

Корпус и рассеиватель из поликарбоната.

Назначение

Указание направления к эвакуационному выходу.

Монтаж

Накладной на стену, встраиваемый.

Характеристики

Класс защиты от поражения электрическим током: II

Степень защиты: IP65

Тип климатического исполнения: УХЛ2

Диапазон рабочих температур окружающей среды: +1°C ... +45°C

Номинальное входное напряжение (AC): 230 В (50 Гц)

Коэффициент пульсации: <5%

Индекс цветопередачи: >80

Гарантия: 3 года (подробнее о гарантии на стр. 394)

Двухсторонний световой указатель Flip IP65

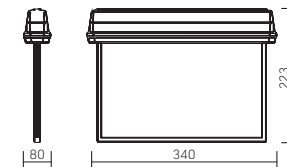

Артикул	Дистанция распознавания, м	Мощность, Вт	Время работы от встроенного аккумулятора, ч	Модификация	Тип действия
V1-EM-70432-02A01-6500365	30	3	3	Self-Test	постоянный/непостоянный
V1-EM-70432-02AT0-6500365	30	3	3	Teletest	постоянный/непостоянный

В комплекте со световым указателем Flip IP65 поставляются две пиктограммы, указывающие направление выхода вправо и влево.



Световой указатель Resist

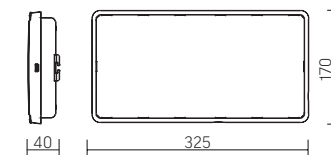

Артикул	Дистанция распознавания, м	Мощность, Вт	Время работы от встроенного аккумулятора, ч	Модификация	Тип действия
V1-EM-70432-02A01-4000365	30	5	3	Self-Test	постоянный/непостоянный

Световой указатель подходит для установки в гипсокартон, монтажные пружины в комплекте.

В комплекте со световым указателем Resist поставляются две пиктограммы, указывающие направление выхода вправо и влево.



Совместимые пиктограммы



в комплекте



Resist: V4-EM-00.0057.ADV-0001
Flip IP65: V4-EM-00.0071.ADV-0001



в комплекте



Resist: V4-EM-00.0057.ADV-0041
Flip IP65: V4-EM-00.0071.ADV-0041

Под заказ возможно произвести пиктограмму с необходимым знаком безопасности.



Аварийно-эвакуационный светильник Token

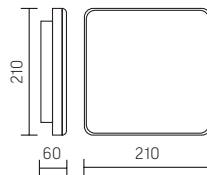

Артикул	Дистанция распознавания, м	Мощность, Вт	Время работы от встроенного аккумулятора, ч	Модификация	Световой поток рабочий/аварийный, лм	Тип действия
V1-EM-00432-01A01-6501065	40	10	2	Кнопка "Тест"	900/600	постоянный/непостоянный

Пиктограмма приобретается отдельно.



Совместимые пиктограммы



V4-EM-00.0060.ADV-0042



V4-EM-00.0060.ADV-0041



V4-EM-00.0060.ADV-0043

Под заказ возможно произвести пиктограмму с необходимым знаком безопасности.



Описание

Аварийно-эвакуационный светильник для пожарных знаков безопасности. Корпус и рассеиватель из поликарбоната. Пиктограмма не входит в комплект поставки.

Назначение

Указание мест размещения средств противопожарной защиты, освещение пути эвакуации.

Монтаж

Накладной на стену или потолок.

Характеристики

Класс защиты от поражения электрическим током: II

Степень защиты: IP65

Тип климатического исполнения: УХЛ2

Диапазон рабочих температур окружающей среды: +1°C ... +45°C

Номинальное входное напряжение (AC): 230 В (50 Гц)

Коэффициент пульсации: <5%

Индекс цветопередачи: >80

Гарантия: 3 года (подробнее о гарантии на стр. 394)





Описание

Аварийно-эвакуационный светильник с продвинутыми системами диагностики и защитой от пыли и влаги. Корпус и рассеиватель из поликарбоната. Пиктограмма не входит в комплект поставки.

Назначение

Освещение пути эвакуации, указание направления к эвакуационному выходу.

Монтаж

Накладной на стену или потолок.

Характеристики

Класс защиты от поражения электрическим током: II

Степень защиты: IP65

Тип климатического исполнения: УХЛ2

Диапазон рабочих температур окружающей среды: +1°C ... +45°C

Номинальное входное напряжение (АС): 230 В (50 Гц)

Коэффициент пульсации: <5%

Индекс цветопередачи: >80

Гарантия: 3 года (подробнее о гарантии на стр. 394)

Аварийно-эвакуационный светильник Middle

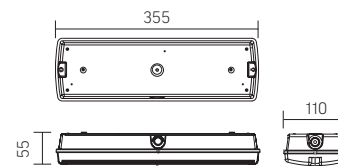

Артикул	Дистанция распознавания, м	Мощность, Вт	Световой поток рабочий/аварийный, лм	Модификация	Время работы от встроенной АКБ, ч	Тип действия
V1-R0-70355-21A01-2000165	18	3,5	130/140	Кнопка "Тест"	3	постоянный/непостоянный
новая модель	18	5.5	400/250	Self-Test + Teletest	3	постоянный/непостоянный

Пиктограмма приобретается отдельно.



Аксессуар:

Артикул	Описание	Габаритные размеры
V4-R0-00355-21A01-2000165	Защитная решетка	390x134x70мм

Совместимые пиктограммы

 V5-EM02-60.002.024	 V5-EM02.60.002.021	 V5-EM02-60.002.018	 V5-EM02-60.002.042
 V5-EM02-60.002.022	 V5-EM02-60.002.003	 V5-EM02-60.002.019	 V5-EM02-60.002.012
 V5-EM02-60.002.023	 V5-EM02-60.002.016	 V5-EM02-60.002.017	 V5-EM02-60.002.041
 V5-EM02-60.002.013	 V5-EM02-60.002.001	 V5-EM02-60.002.037	
 V5-EM02-60.002.039	 V5-EM02-60.002.040	 V5-EM02-60.002.038	

Под заказ возможно произвести пиктограмму с необходимым знаком безопасности.



Продвинутая система тестирования и управления TELETTEST

Teletest

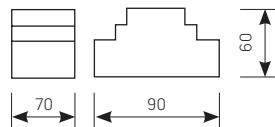

Артикул	Макс. кол-во подключаемых светильников	Материал корпуса	Габаритные размеры
V1-EM-00588-21AT0-2000000	35 шт.	Поликарбонат	90x70x65 мм



В линейке аварийно-эвакуационного освещения Advanced представлена система Teletest, позволяющая дистанционно тестировать работу аварийного режима группы аварийных светильников и световых указателей (не более 35 шт), одно устройство Teletest позволит одновременно провести диагностику аварийного освещения одного помещения или целого этажа. В дополнение к этому, система позволяет переключить аварийные светильники и световые указатели в режим ожидания на время проведения регламентных работ, чтобы сохранить заряд встроенных АКБ, в таком случае, при возникновении аварийной ситуации, аварийные светильники смогут обеспечить достаточное время для эвакуации.

Тестирование и переключение в режим ожидания осуществляется по отдельной слаботочной линии 12В. Устройство Teletest оборудовано двухпозиционным выключателем возвратного типа, что позволяет исключить человеческий фактор. Подключенные светильники автоматически возвращаются в нормальный режим, как только выключатель будет отпущен, а также светильники автоматически переключаются из режима ожидания в нормальный режим, как только в сети восстановится рабочее напряжение.

Система Teletest может быть установлена как в светильники ВАРТОН с аварийными блоками, так и в аварийно-эвакуационные светильники и световые указатели.

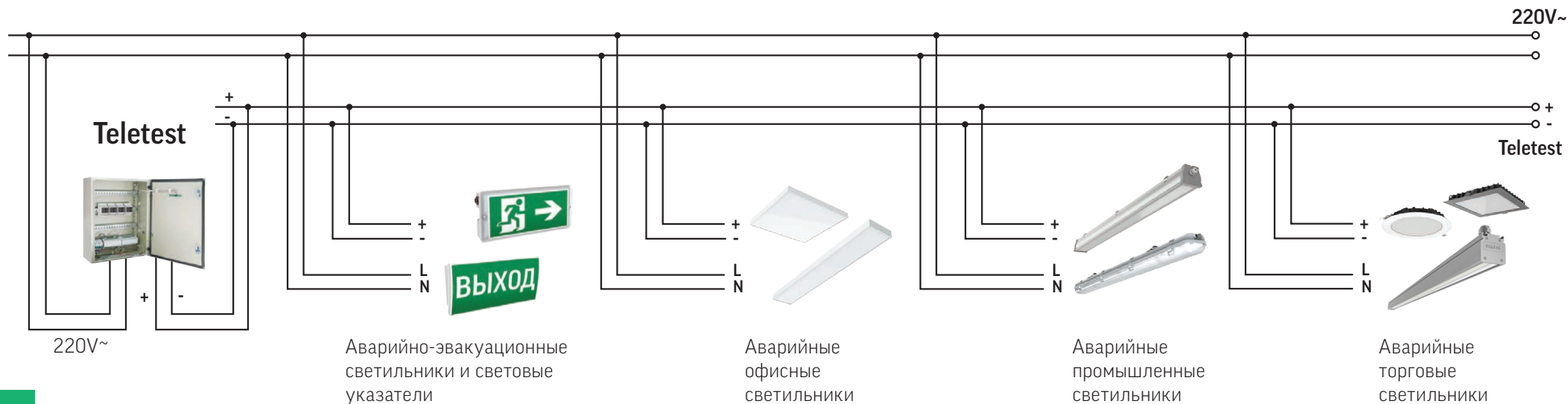



СЕРИЯ ADVANCED

Светильники непостоянного действия



Аварийный светильник Bend

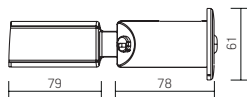

Артикул	Световой поток рабочий/аварийный, лм	Время работы от встроенной АКБ, ч	Оптика	Модификация	Тип действия
V1-EM-00479-10A00-2000465	- / 350	1	Для открытого пространства	Кнопка "Тест"	непостоянный

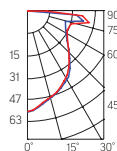

Аварийный светильник Bend

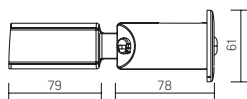

Артикул	Световой поток рабочий/аварийный, лм	Время работы от встроенной АКБ, ч	Оптика	Модификация	Тип действия
V1-EM-00480-10A00-2000465	- / 350	1	Для коридора	Кнопка "Тест"	непостоянный

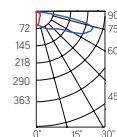

Аварийный светильник Wall-EM

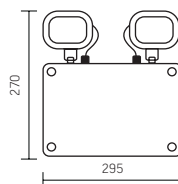

Артикул	Световой поток рабочий/аварийный, лм	Время работы от встроенной АКБ, ч	Модификация	Тип действия
V1-EM-00432-21A01-6501465	- / 700	3	Self-Test	непостоянный



Bend

Описание

Аварийно-эвакуационный светильник непостоянного действия.

Корпус из поликарбоната.

Назначение

Освещение пути эвакуации.

Монтаж

Встраиваемый в потолок.

Характеристики

Класс защиты от поражения электрическим током: II

Степень защиты: IP20

Тип климатического исполнения: УХЛ2

Диапазон рабочих температур окружающей среды: +1°C ... +45°C

Номинальное входное напряжение (АС): 230 В (50 Гц)

Коэффициент пульсации: <5%

Индекс цветопередачи: >80

Гарантия: 3 года (подробнее о гарантии на стр. 394)

Wall-EM

Описание

Аварийно-эвакуационный светильник непостоянного действия с двумя поворотными прожекторами и защитой от пыли и влаги.

Корпус и рассеиватели из поликарбоната.

Назначение

Освещение пути эвакуации.

Монтаж

Накладной на стену или потолок.

Характеристики

Класс защиты от поражения электрическим током: II

Степень защиты: IP65

Тип климатического исполнения: УХЛ2

Диапазон рабочих температур окружающей среды: +1°C ... +45°C

Номинальное входное напряжение (АС): 230 В (50 Гц)

Коэффициент пульсации: <5%

Индекс цветопередачи: >80

Гарантия: 3 года (подробнее о гарантии на стр. 394)



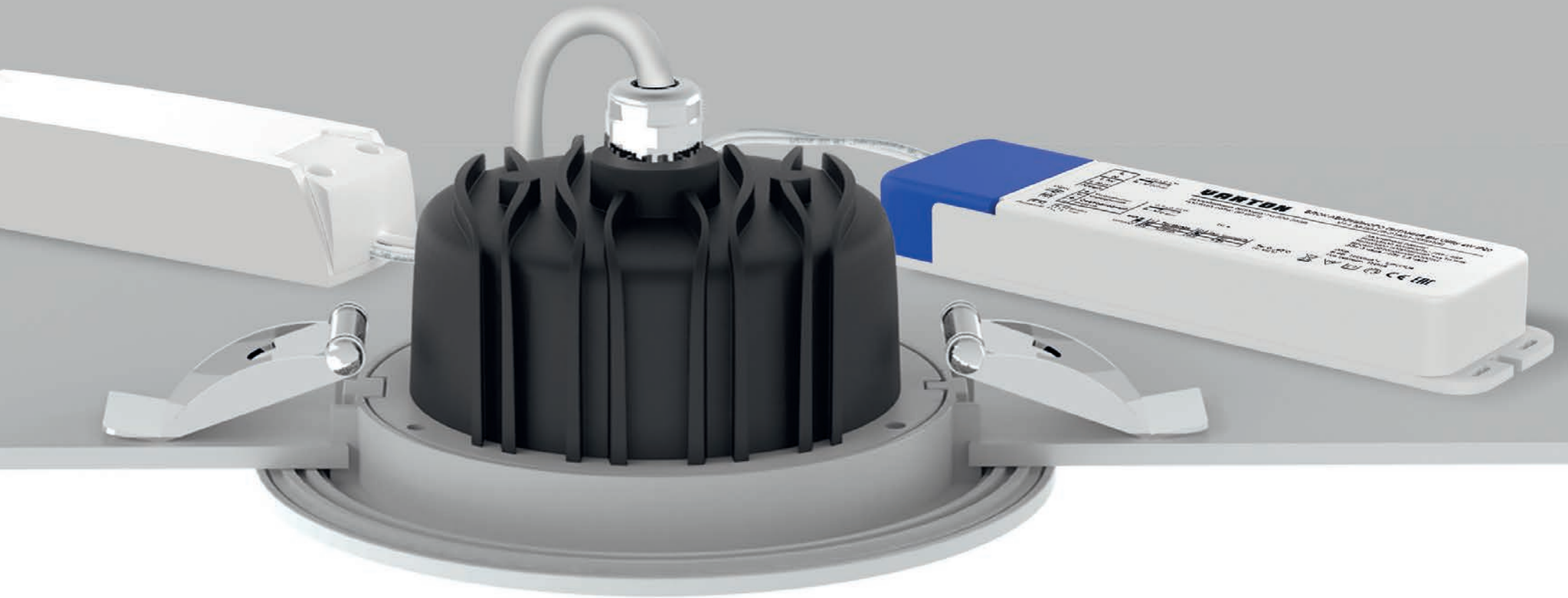

Блоки аварийного питания

Блоки аварийного питания 100% EM-Recovery

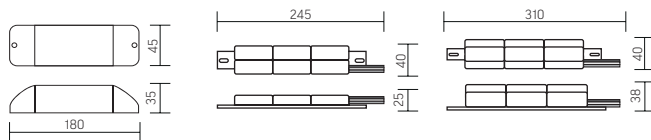

Артикул	Световой поток в аварийном режиме, %	Время работы в аварийном режиме	Макс. мощность подключаемого светильника, Вт	Габаритные размеры, мм
V1-EM-00478-21A01-4002000	100	Не менее 1 часа	20	180x45x35 + АКБ 245x40x25
V1-EM-00478-21A01-4004000	100	Не менее 1 часа	40	180x45x35 + АКБ 310x40x38



УХЛ4

Блоки аварийного питания 100% EM-Recovery

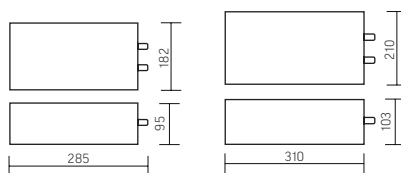

Артикул	Макс. мощность подключаемого светильника, Вт	Световой поток в аварийном режиме, %	Время работы в аварийном режиме	Габаритные размеры, мм
V1-EM-00478-21A01-6512000	120	100	Не менее 1 часа	285x182x95
V1-EM-00478-21A01-6520000	200	100	Не менее 1 часа	310x210x103
V4-EM-00.0005.ADV-0008 - Комплект для настенного и подвесного монтажа				



IP20



УХЛ4



Описание

Блоки аварийного питания обеспечивают 100% номинального светового потока подключаемого светодиодного светильника в течение одного часа. Возможно подключать группу из нескольких светильников. Суммарная мощность подключаемых светильников не должна превышать мощность блока аварийного питания. Корпус из поликарбоната.

Назначение

Организация аварийного освещения: эвакуационного или резервного.

Монтаж

Накладной. Дополнительно: настенный или подвесной, монтажный аксессуар в комплект поставки не входит.

Характеристики

Класс защиты от поражения электрическим током: II
 Тип климатического исполнения: УХЛ2
 Диапазон рабочих температур окружающей среды: +1°C ... +40°C
 Номинальное входное напряжение (AC): 230 В (50 Гц)
 Гарантия: БАП 2 года, АКБ 1 год



Внешний блок аварийного питания EM-Utility

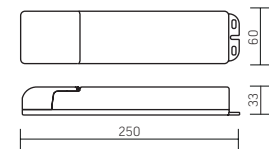

Артикул	Выходное напряжение, В	Выходная мощность БАП, Вт	Световой поток в аварийном режиме, %*	Время работы от встроенной АКБ, ч
V1-EM-00478-21A01-2000400	10-90	2/4	10-30	3/1,5

*рассчитывается относительно мощности подключаемого светильника.

Блок аварийного питания EM-Utility для установки внутрь светильника

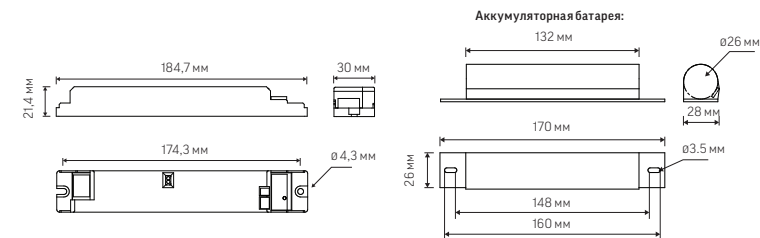

Артикул	Выходное напряжение, В	Выходная мощность БАП, Вт	Световой поток в аварийном режиме, %*	Время работы от встроенной АКБ, ч
V1-EM-00540-10A01-2000508	50-300	5	10-30	1,5
V1-EM-00540-10A01-2000509	10-55	5	10-30	1,5

*рассчитывается относительно мощности подключаемого светильника.

Описание

Блоки аварийного питания обеспечивающие 10-30% номинального светового потока подключаемого светодиодного светильника в течение 1,5 или 3 часов. Корпус из поликарбоната.

Назначение

Организация аварийного освещения: эвакуационного.

Монтаж

Накладной (на тыльную стенку светильника или за потолок) или встраиваемый в светильник.

Характеристики

Класс защиты от поражения электрическим током: II

Степень защиты: IP20

Тип климатического исполнения: УХЛ2

Диапазон рабочих температур окружающей среды: +1°C ... +40°C

Номинальное входное напряжение (AC): 230 В (50 Гц)

Гарантия: БАП 3 года, АКБ 1 год





**ЛИНЕЙНЫЕ СВЕТИЛЬНИКИ
ДЛЯ ВНУТРЕННЕГО ОСВЕЩЕНИЯ**

UNIVERSAL-LINE

Монтаж



Установка в подвесные потолочные системы Armstrong® параллельно направляющим

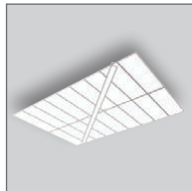

Установка в подвесные потолочные системы Armstrong® по диагонали относительно направляющих

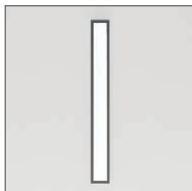

Встройка в гипсокартонные потолки и стены



Гибкий рассеиватель 25 метров

Размеры



860 мм



1145 мм



1430 мм



Нестандартные размеры по запросу

Исполнения



Диммирование по протоколу DALI



Аварийное исполнение



Цвет Металлик



Любой цвет по запросу клиента

Цветовая температура



3000K
Теплый белый



4000K
Нейтральный белый

Доступные мощности

15Вт -80Вт

по запросу на любой размер



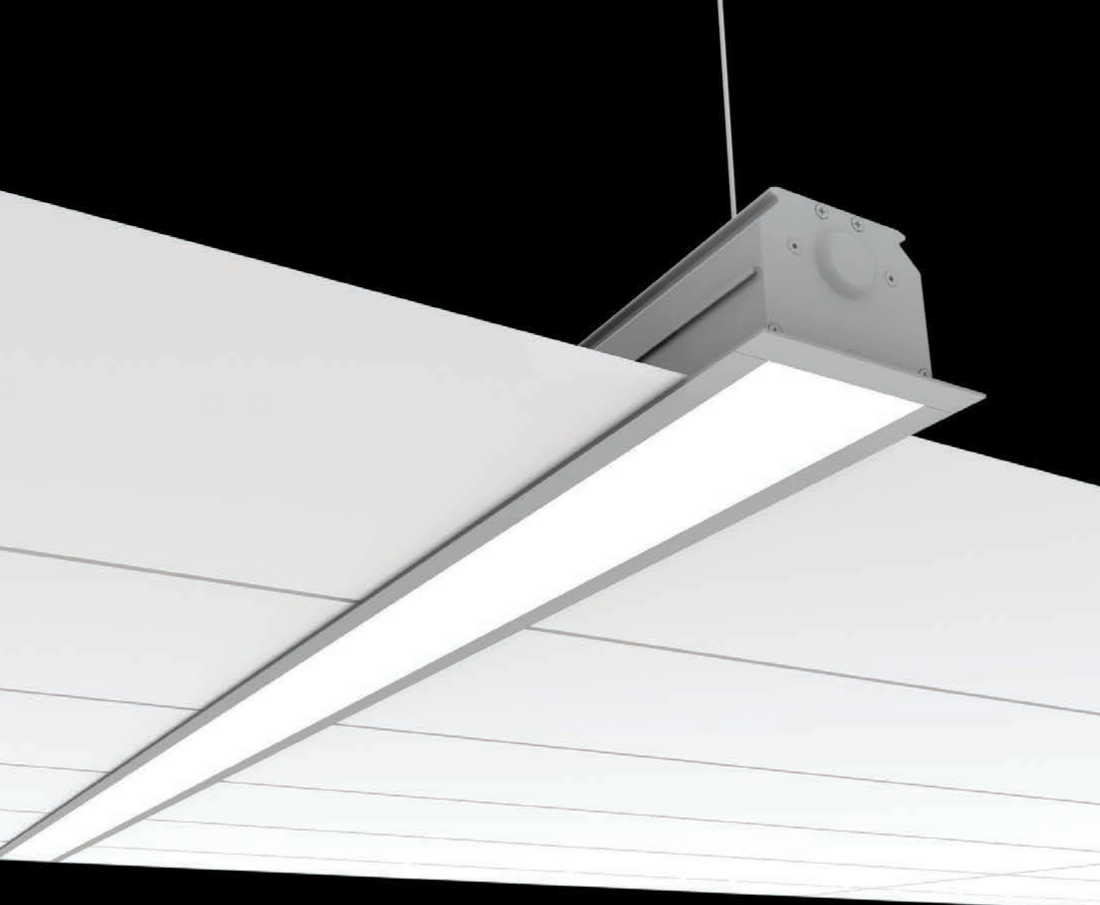

Universal-Line 0,9 м

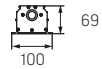
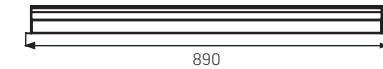

Основные артикулы:

Сборка в линию, лм/м	Артикул	Мощность, Вт	КЦТ, К	Световой поток, лм	Цвет корпуса
1800	V1-A1-70413-10000-4001730	17	3000	1500	металлик
1800	V1-A1-70413-10000-4001740	17	4000	1600	металлик
1800	V1-A1-00413-10000-4001730	17	3000	1500	белый RAL9003
1800	V1-A1-00413-10000-4001740	17	4000	1600	белый RAL9003
3300	V1-A1-70413-10000-4003830	30	3000	2900	металлик
3300	V1-A1-70413-10000-4003840	30	4000	3000	металлик
3300	V1-A1-00413-10000-4003830	30	3000	2900	белый RAL9003
3300	V1-A1-00413-10000-4003840	30	4000	3000	белый RAL9003

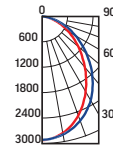

Конструктор исполнений:

V1-A1-b0www-10xxx-40yyzz

Цвет корпуса

b:
 0 - цвет белый RAL9003
 7 - металл
 9 - цвет черный RAL9005
 W - цвет белый RAL9010

Габариты

www:
 413 - 860x100x69 мм
 414 - 1145x100x69 мм
 415 - 1430x100x69 мм
 469 - L-соединитель 365x365x69 мм
 418 - L-соединитель 650x650x69 мм
 Нестандартная длина по запросу

Исполнение

xxx:
 000 - стандартное исполнение
 D01 - управление по DALI
 A00 - блок аварийного питания

Мощность

yyy:
 Необходимая мощность под проект. При изменении мощности возможность сборки в линию уточняется у менеджеров Vartol

КЦТ

zz:
 30 - 3000К
 40 - 4000К



Описание

Универсальный встраиваемый светильник из экструзионного алюминия. Совместим со всеми потолочными системами Armstrong. L соединители для сборки сложных геометрических форм с сохранением световой линии. Рулонный рассеиватель позволяет собирать непрерывные конструкции до 25 м.

Назначение

Освещение офисов, холлов, коридоров, торговых пространств.

Монтаж

Встраиваемый в подвесные системы и ГКЛ (крепления заказываются отдельно).

Характеристики

Класс защиты от поражения электрическим током: I

Степень защиты: IP40

Диапазон рабочих температур окружающей среды: +1°C ... +40°C

Диапазон входного напряжения (AC): 198 - 264 В (50 Гц)

Диапазон входного напряжения (DC): 176 - 280 В

Коэффициент пульсации: <1%

Индекс цветопередачи: >80

Гарантия: 5 лет (подробнее о гарантии на стр. 394)

Universal-Line 1,2 м



Основные артикулы:

Сборка в линию, лм/м	Артикул	Мощность, Вт	КЦТ, К	Световой поток, лм	Цвет корпуса
1800	V1-A1-70414-10000-4002230	22	3000	1900	металлик
1800	V1-A1-70414-10000-4002240	22	4000	2100	металлик
1800	V1-A1-00414-10000-4002230	22	3000	1900	белый RAL9003
1800	V1-A1-00414-10000-4002240	22	4000	2100	белый RAL9003
3300	V1-A1-70414-10000-4005040	36	3000	3400	металлик
3300	V1-A1-70414-10000-4005040	36	4000	3600	металлик
3300	V1-A1-00414-10000-4005030	36	3000	3400	белый RAL9003
3300	V1-A1-00414-10000-4003640	36	4000	3600	белый RAL9003

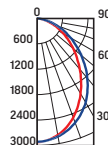

Конструктор исполнений:

V1-A1-b0www-10xxx-40yyzz

Цвет корпуса	Габариты	Исполнение	Мощность	КЦТ
b:	www:	xxx:	ууу:	zz:
0 - цвет белый RAL9003	413 - 860x100x69 мм	000 - стандартное	Необходимая мощность	30 - 3000K
7 - металллик	414 - 1145x100x69 мм	исполнение	под проект. При изменении	40 - 4000K
9 - цвет черный RAL9005	415 - 1430x100x69 мм	D01 - управление по DALI	мощности возможность	
W - цвет белый RAL9010	469 - L-соединитель 365x365x69 мм	A00 - блок аварийного	сборки в линию уточняется	
	418 - L-соединитель 650x650x69 мм	питания	у менеджеров Vartan	
	Нестандартная длина по запросу			



Universal-Line 1,5 м



Основные артикулы:

Сборка в линию, лм/м	Артикул	Мощность, Вт	КЦТ, К	Световой поток, лм	Цвет корпуса
1800	V1-A1-70415-10000-4002730	27	3000	2600	металлик
1800	V1-A1-70415-10000-4002740	27	4000	2700	металлик
1800	V1-A1-00415-10000-4002730	27	3000	2600	белый RAL9003
1800	V1-A1-00415-10000-4002740	27	4000	2700	белый RAL9003
3300	V1-A1-70415-10000-4006230	46	3000	4400	металлик
3300	V1-A1-70415-10000-4006240	46	4000	4600	металлик
3300	V1-A1-00415-10000-4006230	46	3000	4400	белый RAL9003
3300	V1-A1-00415-10000-4004640	46	4000	4600	белый RAL9003

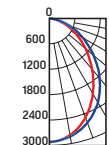

Конструктор исполнений:

V1-A1-b0www-10xxx-40yyzz

Цвет корпуса	Габариты	Исполнение	Мощность	КЦТ
b:	www:	xxx:	ууу:	zz:
0 - цвет белый RAL9003	413 - 860x100x69 мм	000 - стандартное	Необходимая мощность	30 - 3000K
7 - металллик	414 - 1145x100x69 мм	исполнение	под проект. При изменении	40 - 4000K
9 - цвет черный RAL9005	415 - 1430x100x69 мм	D01 - управление по DALI	мощности возможность	
W - цвет белый RAL9010	469 - L-соединитель 365x365x69 мм	A00 - блок аварийного	сборки в линию уточняется	
	418 - L-соединитель 650x650x69 мм	питания	у менеджеров Vartan	
	Нестандартная длина по запросу			



Universal-line угловые соединители 0,365 м

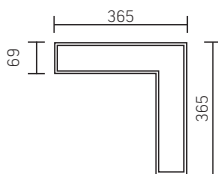

Основные артикулы:

Сборка в линию, лм/м	Артикул	Мощность, Вт	КЦТ, К	Световой поток, лм	Цвет корпуса
1800	V1-A1-70469-10000-4001530	15	3000	1300	металлик
1800	V1-A1-70469-10000-4001540	15	4000	1350	металлик
1800	V1-A1-00469-10000-4001530	15	3000	1300	белый RAL9003
1800	V1-A1-00469-10000-4001540	15	4000	1350	белый RAL9003
3300	V1-A1-70469-10000-4002330	23	3000	2000	металлик
3300	V1-A1-70469-10000-4002340	23	4000	2100	металлик
3300	V1-A1-00469-10000-4002330	23	3000	2000	белый RAL9003
3300	V1-A1-00469-10000-4002340	23	4000	2100	белый RAL9003

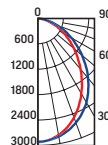

Конструктор исполнений:

V1-A1-b0www-10xxx-40yyzz

Цвет корпуса	Габариты	Исполнение	Мощность	КЦТ
b:	www:	xxx:	ууу:	zz:
0 - цвет белый RAL9003	413 - 860x100x69 мм	000 - стандартное	Необходимая мощность под проект. При изменении мощности возможность сборки в линию уточняется у менеджеров Vartop	30 - 3000K
7 - металллик	414 - 1145x100x69 мм	исполнение		40 - 4000K
9 - цвет черный RAL9005	415 - 1430x100x69 мм	D01 - управление по DALI		
W - цвет белый RAL9010	469 - L-соединитель 365x365x69 мм 418 - L-соединитель 650x650x69 мм Нестандартная длина по запросу			



Universal-line угловые соединители 0,65 м

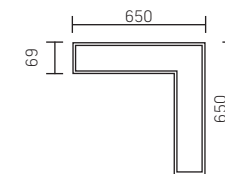

Основные артикулы:

Сборка в линию, лм/м	Артикул	Мощность, Вт	КЦТ, К	Световой поток, лм	Цвет корпуса
1800	V1-A1-70418-10000-4002530	25	3000	2350	металлик
1800	V1-A1-70418-10000-4002540	25	4000	2400	металлик
1800	V1-A1-00418-10000-4002530	25	3000	2350	белый RAL9003
1800	V1-A1-00418-10000-4002540	25	4000	2400	белый RAL9003
3300	V1-A1-70418-10000-4004030	38	3000	3600	металлик
3300	V1-A1-70418-10000-4004040	38	4000	3800	металлик
3300	V1-A1-00418-10000-4004030	38	3000	3600	белый RAL9003
3300	V1-A1-00418-10000-4004040	38	4000	3800	белый RAL9003

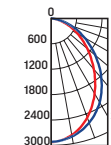







Конструктор исполнений:

V1-A1-b0www-10xxx-40yyzz

Цвет корпуса	Габариты	Исполнение	Мощность	КЦТ
b:	www:	xxx:	ууу:	zz:
0 - цвет белый RAL9003	413 - 860x100x69 мм	000 - стандартное	Необходимая мощность под проект. При изменении мощности возможность сборки в линию уточняется у менеджеров Vartop	30 - 3000K
7 - металллик	414 - 1145x100x69 мм	исполнение		40 - 4000K
9 - цвет черный RAL9005	415 - 1430x100x69 мм	D01 - управление по DALI		
W - цвет белый RAL9010	469 - L-соединитель 365x365x69 мм 418 - L-соединитель 650x650x69 мм Нестандартная длина по запросу	A00 - блок аварийного питания		



Аксессуары для Universal-Line

	Артикул	Мощность
	V2-R0-0P00-02.0.0109.00	Гибкий опаловый рассеиватель из ПК, рулон 25м
	V2-R0-0P00-02.0.0110.00	Гибкий опаловый рассеиватель из ПК, рулон 12,2м
	V4-R0-70.0007.ULO-0003	Комплект креплений для монтажа в линию светильника Universal-Line (3 пластины и винты)
	V4-R0-70.0007.ULO-0004	Крепление для горизонтального и вертикального встраиваемого монтажа Universal-Line
	V4-R0-70.0007.ULO-0001	Крышка торцевая глухая для светильника Universal-Line, ширина 15мм
	V4-R0-70.0007.ULO-0002	Крышка торцевая с гермовводом для светильника Universal-Line, ширина 15мм



Universal-line Tunable White 0,6 м

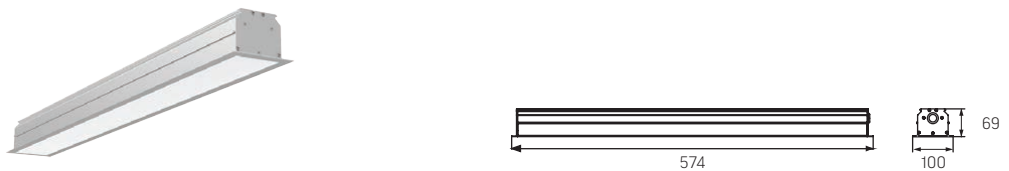

Основные артикулы:

Артикул	Мощность, Вт	КЦТ, К	Световой поток, лм	Цвет корпуса
V1-A1-70413-10D01-40027TW	27	2700-6500	2400	металлик

Конструктор исполнений: V1-A1-b0www-10D01-40yyuTW

Цвет корпуса b:	Габариты www:	Мощность ууу:
0 - цвет белый RAL9003	413 - 574x100x69 мм	Необходимая мощность под проект. При изменении мощности возможность сборки в линию уточняется у менеджеров Vartop
7 - металллик	414 - 1145x100x69 мм	
9 - цвет черный RAL9005		

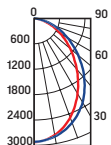

Universal-line Tunable White 1,2 м

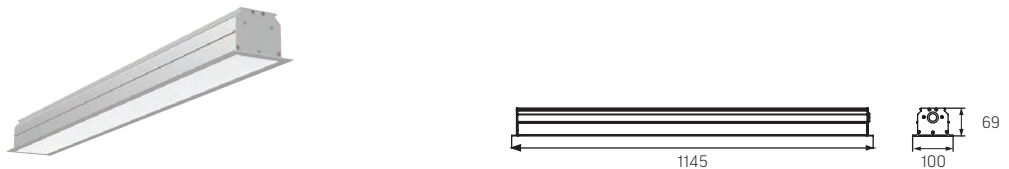

Основные артикулы:

Артикул	Мощность, Вт	КЦТ, К	Световой поток, лм	Цвет корпуса
V1-A1-70414-10D01-40052TW	52	2700-6500	4800	металлик

Конструктор исполнений: V1-A1-b0www-10D01-40yyuTW

Цвет корпуса b:	Габариты www:	Мощность ууу:
0 - цвет белый RAL9003	413 - 574x100x69 мм	Необходимая мощность под проект. При изменении мощности возможность сборки в линию уточняется у менеджеров Vartop
7 - металллик	414 - 1145x100x69 мм	
9 - цвет черный RAL9005		

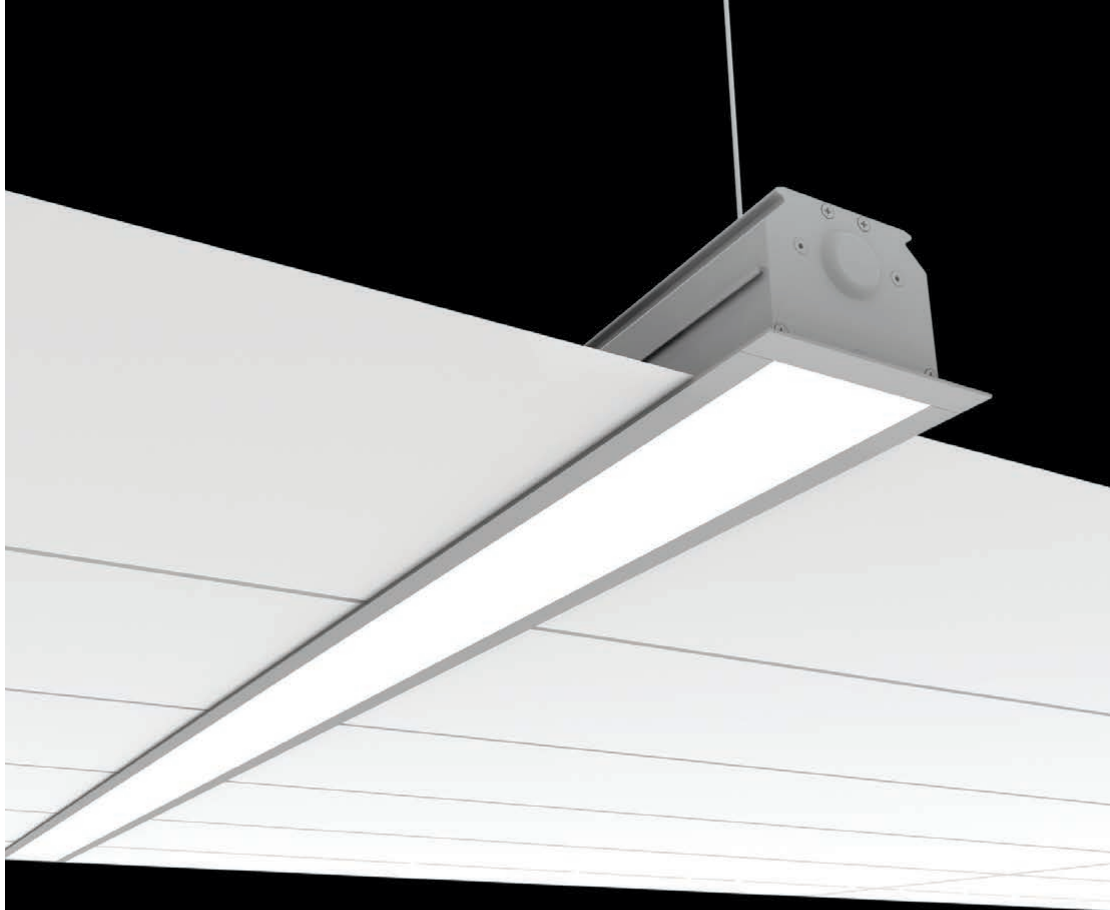
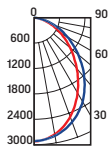

Описание

Универсальный встраиваемый одиночный светильник из экструзионного алюминия с функцией регулирования коррелированной цветовой температуры по протоколу DALI (DT8). Совместим со всеми потолочными системами Armstrong. Комплектация с рассеивателем и торцевыми крышками.

Назначение

Освещение офисов, холлов, коридоров, торговых пространств.

Монтаж

Встраиваемый в подвесные системы и ГКЛ (крепления заказываются отдельно).

Характеристики

Класс защиты от поражения электрическим током: I
 Степень защиты: IP40
 Диапазон рабочих температур окружающей среды: +1°C ... +40°C
 Диапазон входного напряжения (AC): 198 - 264 В (50 Гц)
 Диапазон входного напряжения (DC): 176 - 280 В
 Коэффициент пульсации: <1%
 Индекс цветопередачи: >80
 Гарантия: 5 лет (подробнее о гарантии на стр. 394)



G-line 0,6 м

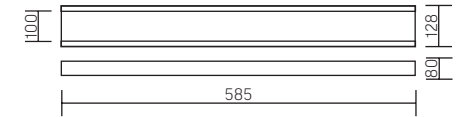

Основные артикулы:

Сборка в линию, лм/м	Артикул	Мощность, Вт	КЦТ, К	Световой поток, лм	Цвет корпуса
3300	V1-R0-00081-80000-2001830	18	3000	1900	металлик
3300	V1-R0-00081-80000-2001840	18	4000	2000	металлик

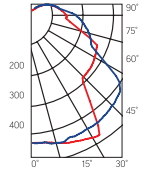

Конструктор исполнений:

V1-R0-b0www-80xxx-20yyyz

Цвет корпуса	Габариты	Исполнение	Мощность	КЦТ
b:	www:	xxx:	ууу:	zz:
0 - цвет белый RAL9003	081 - 585x100x80 мм	000 - стандартное	Необходимая	30 - 3000К
7 - металлик	034 - 1170x100x80 мм	исполнение	мощность под	40 - 4000К
9 - цвет черный RAL9005	Нестандартная длина по запросу	D01 - управление по DALI	проект	



Описание

Встраиваемый светильник из экструзионного алюминия. Возможность сборки в линию. L-соединители для сборки сложных геометрических форм с сохранением световой линии.

Назначение

Освещение торговых, офисных и административных помещений.

Монтаж

Встраиваемый.

Характеристики

Класс защиты от поражения электрическим током: I
 Степень защиты: IP20
 Диапазон рабочих температур окружающей среды: +1°C ... +40°C
 Диапазон входного напряжения (AC): 198 - 264 В (50 Гц)
 Диапазон входного напряжения (DC): 176 - 280 В
 Коэффициент пульсации: <1%
 Индекс цветопередачи: >80
 Гарантия: 5 лет (подробнее о гарантии на стр. 394)

V4-R0-70.0007.GL0-0001	Крышка торцевая глухая
V4-R0-70.0008.GL0-0001	Крышка торцевая с гермовводом
V4-R0-00.0007.GL0-0002	Крышка торцевая глухая (белая)
V4-R0-00.0008.GL0-0002	Крышка торцевая с гермовводом (белая)



Рассеиватель
(комплектуется отдельно)

Артикул	Тип	Размер рассеивателя
V2-R0-PR00-00.2.0092.25	Призма	582×95мм
V2-R0-OP00-03.2.0092.30	Опал	582×95мм

*Световой поток указан без учета рассеивателя



G-line 1,2 м

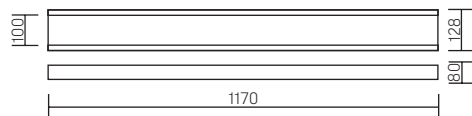

Основные артикулы:

Сборка в линию, лм/м	Артикул	Мощность, Вт	КЦТ, К	Световой поток, лм	Цвет корпуса
-	V1-R0-70034-80000-2001830	18	3000	1900	металлик
-	V1-R0-70034-80000-2001840	18	4000	2000	металлик
3300	V1-R0-70034-80000-2003630	36	3000	3800	металлик
3300	V1-R0-70034-80000-2003640	36	4000	3900	металлик
-	V1-R0-70034-80000-2005430	54	4000	5700	металлик
-	V1-R0-70034-80000-2005440	54	4000	5800	металлик

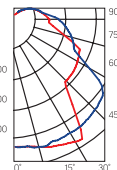

G-Line соединители

Цвет корпуса: ○ ○

Цветовая температура: 30000K/4000K/6500K



L-соединение 18 Вт, 36 Вт, 54 Вт

Конструктор исполнений:

V1-R0-b0www-80xxx-20yyzz

Цвет корпуса	Габариты	Исполнение	Мощность	КЦТ
b: 0 - цвет белый RAL9003	www: 081 - 585x100x80 мм	xxx: 000 - стандартное исполнение	ууу: Необходимая мощность под проект	zz: 30 - 3000K 40 - 4000K
7 - металллик	034 - 1170x100x80 мм	001 - управление по DALI		
9 - цвет черный RAL9005	Нестандартная длина по запросу	A00 - блок аварийного питания		



V4-R0-70.0007.GL0-0001	Крышка торцевая глухая
V4-R0-70.0008.GL0-0001	Крышка торцевая с гермовводом
V4-R0-00.0007.GL0-0002	Крышка торцевая глухая (белая)
V4-R0-00.0008.GL0-0002	Крышка торцевая с гермовводом (белая)



Рассеиватель
(комплектуются отдельно)

Артикул	Тип	Размер рассеивателя
V2-R0-PR00-02.2.0031.25	Призма	1174×95мм
V2-R0-ME00-03.2.0031.15	Опал	1174×95мм

* Световой поток указан без учета рассеивателя



ЛИНЕЙНЫЕ ПОДВЕСНЫЕ СВЕТИЛЬНИКИ

MERCURY IP54

Линейный светильник
Алюминиевый экструзионный корпус
IP54

Монтаж



На подвесах



На ровной поверхности

Размеры

20Вт **30Вт**

740×54×58 мм

32Вт **39Вт** **57Вт**

1095×54×58 мм

42Вт **52Вт** **76Вт**

1450×54×58 мм

63Вт **78Вт** **114Вт**

2160×54×58 мм

Исполнения

DALI

Диммирование по протоколу DALI

EM

Аварийное исполнение

Оптика



89°×115°

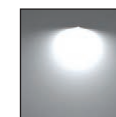

Опаловый рассеиватель

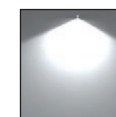

Прозрачный рассеиватель

Цветовая температура

-  3000K
Теплый белый
-  4000K
Нейтральный белый
-  5000K
Холодный белый





Mercury Mall IP54 0,8 м

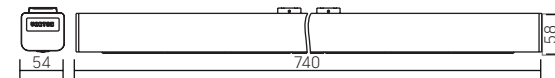

Основные артикулы:

Артикул	Мощность, Вт	КЦТ, К	Световой поток, лм	Вторичная оптика	Цвет корпуса
V1-R0-00566-31000-5402040	20	4000	2740	прозрачный	белый RAL9003
V1-R0-00566-31G02-5402040	20	4000	2260	опал	белый RAL9003
V1-R0-00566-31L12-5402040	20	4000	2540	89°x115°	белый RAL9003
V1-R0-00566-31000-5403040	30	4000	3870	прозрачный	белый RAL9003
V1-R0-00566-31G02-5403040	30	4000	3150	опал	белый RAL9003
V1-R0-00566-31L12-5403040	30	4000	3600	89°x115°	белый RAL9003

Конструктор исполнений:

V1-R0-b0www-31xxx-54yyzz

Цвет корпуса b:	Габариты www:	Исполнение xxx:	Мощность ууу:	КЦТ zz:
0 - цвет белый RAL9003	566 - 740x54x58 мм	прозрачный рассеиватель (акрил)	Необходимая мощность под проект	30 - 3000K
7 - цвет серый RAL7045	533 - 1095x54x58 мм	000 - стандартное исполнение		40 - 4000K
9 - цвет черный RAL9005	380 - 1450x54x58 мм	D01 - управление по DALI		
	567 - 2160x54x58 мм	A00 - блок аварийного питания		
	Нестандартная длина по запросу	рассеиватель опал		
		G02 - стандартное исполнение		
		D02 - управление по DALI		
		GA2 - блок аварийного питания		
		линза 89°x115°		
		L12 - стандартное исполнение		
		D12 - управление по DALI		
		G12 - блок аварийного питания		



Описание

Светильник из экструзионного алюминия для торговых помещений. Рассеиватели или оптика. Сквозная проводка. L/T/X соединители. Подходит для помещений с водяной системой пожаротушения.

Назначение

Освещение торговых залов.

Монтаж

Накладной, на подвесы (заказываются отдельно).

Характеристики

Класс защиты от поражения электрическим током: I

Степень защиты: IP54

Диапазон рабочих температур окружающей среды: +1°C ... +40°C

Диапазон входного напряжения (AC): 198 - 264 В (50 Гц)

Диапазон входного напряжения (DC): 176 - 280 В

Коэффициент пульсации: <1%

Индекс цветопередачи: >80

Гарантия: 5 лет (подробнее о гарантии на стр. 394)



Mercury Mall IP54 1,0 м

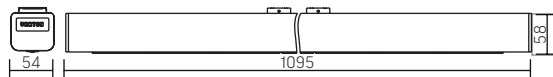

Основные артикулы:

Артикул	Мощность, Вт	КЦТ, К	Световой поток, лм	Вторичная оптика	Цвет корпуса
V1-R0-00533-31000-5403240	32	4000	4640	прозрачный	белый RAL9003
V1-R0-00533-31G02-5403240	32	4000	3800	опал	белый RAL9003
V1-R0-00533-31L12-5403240	32	4000	4250	89°x115°	белый RAL9003
V1-R0-00533-31000-5404040	40	4000	5480	прозрачный	белый RAL9003
V1-R0-00533-31G02-5404040	40	4000	4520	опал	белый RAL9003
V1-R0-00533-31L12-5404040	40	4000	5080	89°x115°	белый RAL9003
V1-R0-00533-31000-5405740	57	4000	7350	прозрачный	белый RAL9003
V1-R0-00533-31G02-5405740	57	4000	5980	опал	белый RAL9003
V1-R0-00533-31L12-5405740	57	4000	6840	89°x115°	белый RAL9003

Конструктор исполнений:

V1-R0-b0www-31xxx-54yyzz

Цвет корпуса b:	Габариты www:	Исполнение xxx:	Мощность ууу:	КЦТ zz:
0 - цвет белый RAL9003	566 - 740x54x58 мм	прозрачный рассеиватель (акрил)	Необходимая мощность под проект	30 - 3000K
7 - цвет серый RAL7045	533 - 1095x54x58 мм	000 - стандартное исполнение		40 - 4000K
9 - цвет черный RAL9005	380 - 1450x54x58 мм	D01 - управление по DALI		
	567 - 2160x54x58 мм	A00 - блок аварийного питания		
	Нестандартная длина по запросу	рассеиватель опал		
		G02 - стандартное исполнение		
		D02 - управление по DALI		
		GA2 - блок аварийного питания		
		линза 89°x115°		
		L12 - стандартное исполнение		
		D12 - управление по DALI		
		G12 - блок аварийного питания		

DALI

EM



Mercury Mall IP54 1,5 м

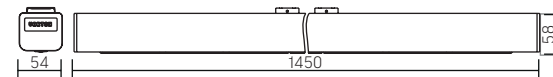

Основные артикулы:

Артикул	Мощность, Вт	КЦТ, К	Световой поток, лм	Вторичная оптика	Цвет корпуса
V1-R0-00380-31000-5404240	42	4000	6100	прозрачный	белый RAL9003
V1-R0-00380-31G02-5404240	42	4000	5000	опал	белый RAL9003
V1-R0-00380-31L12-5404240	42	4000	5600	89°x115°	белый RAL9003
V1-R0-00380-31000-5405240	52	4000	7100	прозрачный	белый RAL9003
V1-R0-00380-31G02-5405240	52	4000	5900	опал	белый RAL9003
V1-R0-00380-31L12-5405240	52	4000	6600	89°x115°	белый RAL9003
V1-R0-00380-31000-5407640	76	4000	9800	прозрачный	белый RAL9003
V1-R0-00380-31G02-5407640	76	4000	8000	опал	белый RAL9003
V1-R0-00380-31L12-5407640	76	4000	9100	89°x115°	белый RAL9003

Конструктор исполнений:

V1-R0-b0www-31xxx-54yyzz

Цвет корпуса b:	Габариты www:	Исполнение xxx:	Мощность ууу:	КЦТ zz:
0 - цвет белый RAL9003	566 - 740x54x58 мм	прозрачный рассеиватель (акрил)	Необходимая мощность под проект	30 - 3000K
7 - цвет серый RAL7045	533 - 1095x54x58 мм	000 - стандартное исполнение		40 - 4000K
9 - цвет черный RAL9005	380 - 1450x54x58 мм	D01 - управление по DALI		
	567 - 2160x54x58 мм	A00 - блок аварийного питания		
	Нестандартная длина по запросу	рассеиватель опал		
		G02 - стандартное исполнение		
		D02 - управление по DALI		
		GA2 - блок аварийного питания		
		линза 89°x115°		
		L12 - стандартное исполнение		
		D12 - управление по DALI		
		G12 - блок аварийного питания		

DALI

EM



Mercury Mall IP54 2,0 м

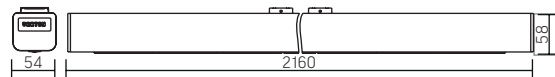

Основные артикулы:

Артикул	Мощность, Вт	КЦТ, К	Световой поток, лм	Вторичная оптика	Цвет корпуса
V1-R0-U0567-31000-5406340	63	4000	9130	прозрачный	белый RAL9003
V1-R0-00567-31G02-5406350	63	4000	7500	опал	белый RAL9003
V1-R0-00567-31L12-5406340	63	4000	8380	89°x115°	белый RAL9003
V1-R0-U0567-31000-5407840	78	4000	10680	прозрачный	белый RAL9003
V1-R0-00567-31G02-5407850	78	4000	8800	опал	белый RAL9003
V1-R0-00567-31L12-5407840	78	4000	9900	89°x115°	белый RAL9003
V1-R0-U0567-31000-5411440	114	4000	14700	прозрачный	белый RAL9003
V1-R0-00567-31G02-5411450	114	4000	11970	опал	белый RAL9003
V1-R0-00567-31L12-5411440	114	4000	13680	89°x115°	белый RAL9003

Конструктор исполнений:

V1-R0-b0www-31xxx-54yyzz

Цвет корпуса	Габариты	Исполнение	Мощность	КЦТ
b:	www:	xxx:	yyy:	zz:
0 - цвет белый RAL9003	566 - 740x54x58 мм	прозрачный рассеиватель (акрил)	Необходимая мощность под проект	30 - 3000K
7 - цвет серый RAL7045	533 - 1095x54x58 мм	000 - стандартное исполнение		40 - 4000K
9 - цвет черный RAL9005	380 - 1450x54x58 мм	D01 - управление по DALI		
	567 - 2160x54x58 мм	A00 - блок аварийного питания		
	Нестандартная длина по запросу	рассеиватель опал		
		G02 - стандартное исполнение		
		D02 - управление по DALI		
		GA2 - блок аварийного питания		
		линза 89°x115°		
		L12 - стандартное исполнение		
		D12 - управление по DALI		
		G12 - блок аварийного питания		

DALI

EM



Рассеиватель - прозрачный

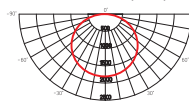

Рассеиватель - опаловый

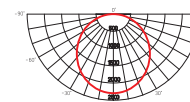

Линза 89°x115

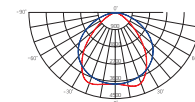

Аксессуары для светильника Mercury IP54 (заказываются отдельно)

Фото	Артикул	
	V4-R0-70.0009.MIP-0001	Комплект для соединения в линию
	V4-R0-00.0024.MIP-0001	Комплект коннекторов для влагозащищенного соединения проводов



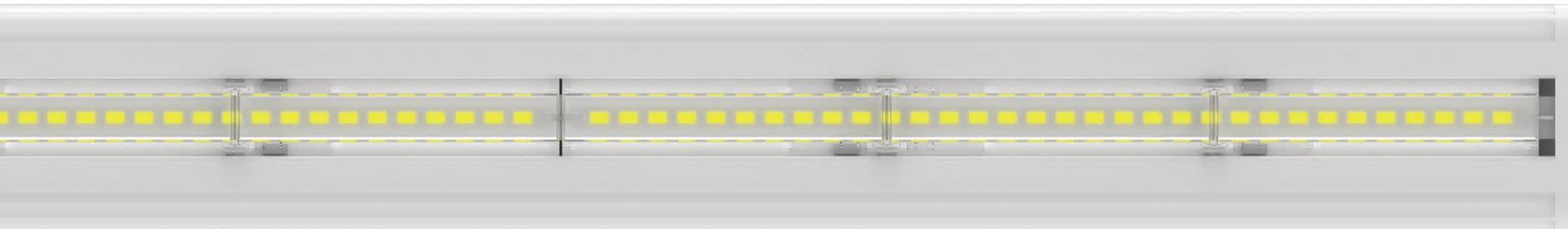

MERCURY LED MALL

Линейный светильник
Алюминиевый экструзионный корпус
IP23

Монтаж

Размеры

Исполнения

Оптика

Цветовая температура

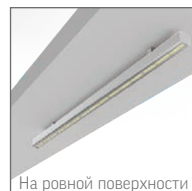

18Вт **36Вт** **48Вт**



22Вт **36Вт** **44Вт** **62Вт**



22Вт **44Вт** **56Вт** **80Вт**



40Вт **80Вт** **112Вт**



DALI

Диммирование по протоколу DALI

EM

Аварийное исполнение

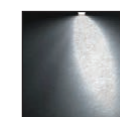

3000K
Теплый белый

4000K
Нейтральный белый





Mercury LED Mall 0,9 м

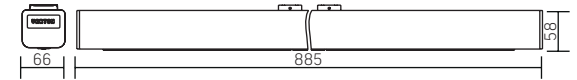

Основные артикулы:

Артикул	Мощность, Вт	КЦТ, К	Световой поток, лм	Вторичная оптика	Цвет корпуса
V1-R0-70429-31G02-2303640	36	4000	4100	опал	металлик
V1-R0-70429-31L16-2303640	36	4000	5000	асимметрия	металлик
V1-R0-70429-31G02-2304840	48	4000	5000	опал	металлик
V1-R0-70429-31L16-2304840	48	4000	6200	асимметрия	металлик

Конструктор исполнений:

V1-R0-70bbb-31wxw-23yyzz

Габариты

bbb:
 429 - 885x66x58 мм
 430 - 1170x66x58 мм
 150 - 1460x66x58 мм
 431 - 2026x66x58 мм
 Нестандартная длина по запросу

Исполнение

x:
 0 - стандартное исполнение (для опала)
 1 - стандартное исполнение (для линз)
 D - управление по DALI
 A - блок аварийного питания

Вторичная оптика

wxw:
 Gx2 - рассеиватель опал
 Lx2 - линза 89°x115°
 Lx3 - линза 58°x121°
 Lx4 - линза 92°x35°
 Lx5 - линза "узкая асимметрия"
 Lx6 - линза "асимметрия"
 Lx7 - линза "кососвет"

Мощность

yyy:
 Необходимая мощность под проект

КЦТ

zz:
 30 - 3000K
 40 - 4000K



Опаловый рассеиватель

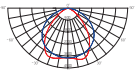

89°x115°

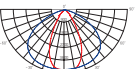

58°x121°

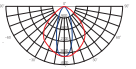

92°x35°

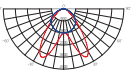

Узкая асимметрия

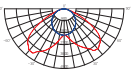

Асимметрия

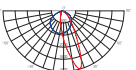

Кососвет

Описание

Светильник из экструзионного алюминия для торговых помещений.

Широкий выбор оптики.

Сквозная проводка (заказывается отдельно).

L/T/X соединители для сборки сложных геометрических форм.

Назначение

Освещение торговых залов.

Монтаж

Накладной, на подвесы (заказываются отдельно).

Характеристики

Класс защиты от поражения электрическим током: I

Степень защиты: IP23

Диапазон рабочих температур окружающей среды: +1°C ... +40°C

Диапазон входного напряжения (AC): 198 - 264 В (50 Гц)

Диапазон входного напряжения (DC): 176 - 280 В

Коэффициент пульсации: <1%

Индекс цветопередачи: >80

Гарантия: 5 лет (подробнее о гарантии на стр. 394)



Mercury LED Mall 1,2 м

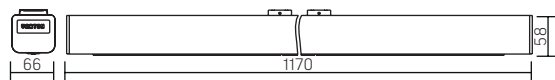

Основные артикулы:

Артикул	Мощность, Вт	КЦТ, К	Световой поток, лм	Вторичная оптика	Цвет корпуса
V1-R0-70430-31G02-2303640	36	4000	4100	опал	металлик
V1-R0-70430-31L16-2303640	36	4000	5100	асимметрия	металлик
V1-R0-70430-31G02-2304440	44	4000	5000	опал	металлик
V1-R0-70430-31L16-2304440	44	4000	6100	асимметрия	металлик
V1-R0-70430-31G02-2306240	62	4000	6400	опал	металлик
V1-R0-70430-31L16-2306240	62	4000	8000	асимметрия	металлик

Конструктор исполнений:

V1-R0-70bbb-31wxw-23yuyzz

Габариты bbb:	Исполнение x:	Вторичная оптика wxw:	Мощность ууу:	КЦТ zz:
429 - 885x66x58 мм 430 - 1170x66x58 мм 150 - 1460x66x58 мм 431 - 2026x66x58 мм	0 - стандартное исполнение (для опала) 1 - стандартное исполнение (для линз) D - управление по DALI A - блок аварийного питания	Gx2 - рассеиватель опал Lx2 - линза 89°x115° Lx3 - линза 58°x121° Lx4 - линза 92°x35° Lx5 - линза "узкая асимметрия" Lx6 - линза "асимметрия" Lx7 - линза "кососвет"	Необходимая мощность под проект	30 - 3000K 40 - 4000K

DALI EM

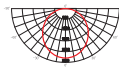

Опаловый
рассеиватель

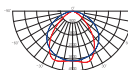

89°x115°

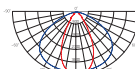

58°x121°

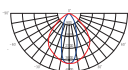

92°x35°

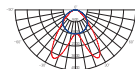

Узкая асимметрия

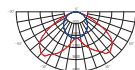

Асимметрия

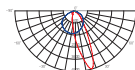

Кососвет

Mercury LED Mall 1,5 м

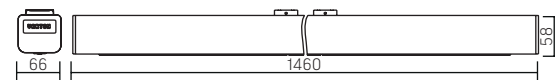

Основные артикулы:

Артикул	Мощность, Вт	КЦТ, К	Световой поток, лм	Вторичная оптика	Цвет корпуса
V1-R0-70150-31G02-2304440	44	4000	5000	опал	металлик
V1-R0-70150-31L16-2304440	44	4000	6200	асимметрия	металлик
V1-R0-70150-31G02-2305640	56	4000	6300	опал	металлик
V1-R0-70150-31L16-2305640	56	4000	7800	асимметрия	металлик
V1-R0-70430-31G02-2306240	80	4000	8300	опал	металлик
V1-R0-70150-31L16-2308040	80	4000	10300	асимметрия	металлик

Конструктор исполнений:

V1-R0-70bbb-31wxw-23yuyzz

Габариты bbb:	Исполнение x:	Вторичная оптика wxw:	Мощность ууу:	КЦТ zz:
429 - 885x66x58 мм 430 - 1170x66x58 мм 150 - 1460x66x58 мм 431 - 2026x66x58 мм	0 - стандартное исполнение (для опала) 1 - стандартное исполнение (для линз) D - управление по DALI A - блок аварийного питания	Gx2 - рассеиватель опал Lx2 - линза 89°x115° Lx3 - линза 58°x121° Lx4 - линза 92°x35° Lx5 - линза "узкая асимметрия" Lx6 - линза "асимметрия" Lx7 - линза "кососвет"	Необходимая мощность под проект	30 - 3000K 40 - 4000K

DALI EM

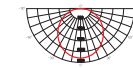

Опаловый
рассеиватель

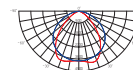

89°x115°

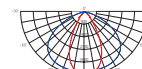

58°x121°

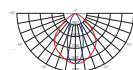

92°x35°

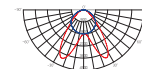

Узкая асимметрия

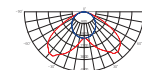

Асимметрия

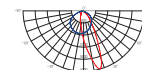

Кососвет

Mercury LED Mall 2,0 м

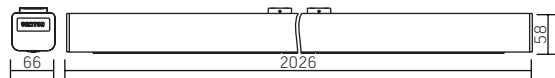

Основные артикулы:

Артикул	Мощность, Вт	КЦТ, К	Световой поток, лм	Вторичная оптика	Цвет корпуса
V1-R0-70431-31G02-2308040	80	4000	9000	опал	металлик
V1-R0-70431-31L16-2308040	80	4000	11300	линза асимметрия	металлик
V1-R0-70431-31G02-2311240	112	4000	11600	опал	металлик
V1-R0-70431-31L16-2311240	112	4000	15600	линза асимметрия	металлик

Конструктор исполнений:

V1-R0-70bbb-31wxw-23yyzz

Габариты	Исполнение	Вторичная оптика	Мощность	КЦТ
bbb: 429 - 885x66x58 мм 430 - 1170x66x58 мм 150 - 1460x66x58 мм 431 - 2026x66x58 мм Нестандартная длина по запросу	х: 0 - стандартное исполнение (для опала) 1 - стандартное исполнение (для линз) D - управление по DALI А - блок аварийного питания	wxw: Gx2 - рассеиватель опал Lx2 - линза 89°x115° Lx3 - линза 58°x121° Lx4 - линза 92°x35° Lx5 - линза "узкая асимметрия" Lx6 - линза "асимметрия" Lx7 - линза "кососвет"	ууу: Необходимая мощность под проект	zz: 30 - 3000K 40 - 4000K

DALI EM

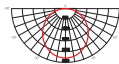

Опаловый рассеиватель

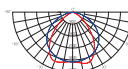

89°x115°

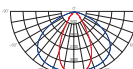

58°x121°

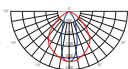

92°x35°

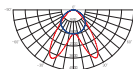

Узкая асимметрия

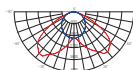

Асимметрия

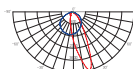

Кососвет

Аксессуары для светильника Mercury LED Mall

Поставляются в комплекте со светильником



Крышка торцевая глухая (2шт.)
Артикул: V4-R0-00.0007.Мм0-0001

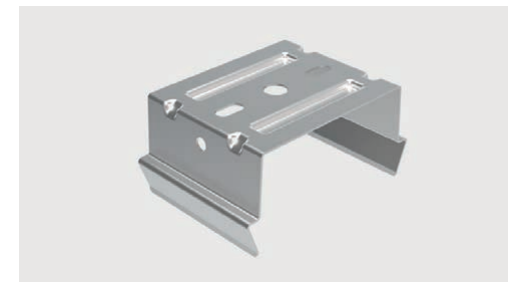

Подвесное крепление (3шт.)
Артикул: V4-R0-00.0004.Мм0-0001

Дополнительные аксессуары для заказа

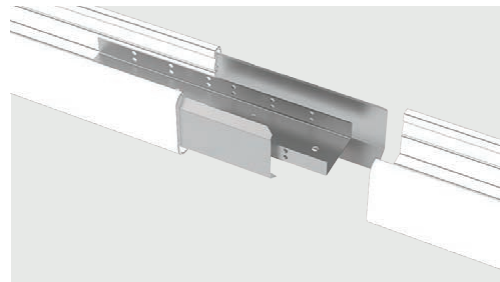

Комплект для соединения в линию
Артикул: V4-R0-00.0009.Мм0-0001



Комплект для подвеса 1000мм
Артикул: V4-R0-00.0027.Мм0-0001

Комплект для подвеса 2000мм
Артикул: V4-R0-00.0027.Мм0-0002

Комплект для подвеса 4000мм
Артикул: V4-R0-00.0027.Мм0-0003



Трехфазная проходная проводка
Артикул: V4-R0-00.0026.Мм0-0001



Универсальный переходник предназначен для соединения светильников в сложные световые конструкции типа L, T и X

1. Универсальный переходник для L, T, X-соединений светильников серии Mercury LED Mall
Артикул: V4-R0-00.0024.Мм0-0001

2. Переходник с разъемом для светильников серии Mercury LED Mall тип 1
Артикул: V4-R0-00.0023.Мм0-0001

3. Переходник с разъемом для светильников серии Mercury LED Mall тип 2
Артикул: V4-R0-00.0023.Мм0-0002



Supermarket

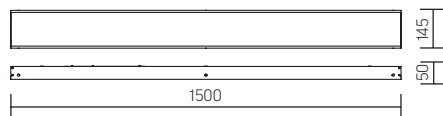

Основные артикулы:

Артикул	Мощность, Вт	КЦТ, К	Световой поток, лм	Рассеиватель	Цвет корпуса	Исполнение
V1-R0-00341-310P0-4003540	35	4000	3900	опал	белый RAL9003	
V1-R0-00341-31PR0-4003540	35	4000	4600	призма	белый RAL9003	
V1-R0-00341-310P0-4007040	70	4000	7800	опал	белый RAL9003	
V1-R0-00341-31PR0-4007040	70	4000	9300	призма	белый RAL9003	
V1-R0-00341-310PA-4003540	35	4000	3900	опал	белый RAL9003	EM 1h
V1-R0-00341-31PRA-4003540	35	4000	4600	призма	белый RAL9003	EM 1h
V1-R0-00341-310PA-4007040	70	4000	7800	опал	белый RAL9003	EM 1h
V1-R0-00341-31PRA-4007040	70	4000	9300	призма	белый RAL9003	EM 1h

Конструктор исполнений:

V1-R0-b0341-31wwx-400yyzz

Цвет корпуса b: 0 - цвет белый RAL9003 7 - цвет серый RAL7045 9 - цвет черный RAL9005	Вторичная оптика ww: OP - рассеиватель опал PR - рассеиватель призма	Исполнение x: 0 - стандартное исполнение D - управление по DALI A - блок аварийного питания	Мощность ууу: Необходимая мощность под проект. При изменении мощности возможность сборки в линию уточняется у менеджеров Varton	КЦТ zz: 30 - 3000K 40 - 4000K
---	---	---	---	--

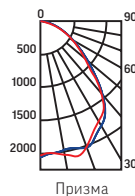

Призма

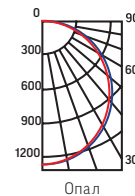

Опал

DALI EM



Аксессуары для светильника Supermarket (поставляются отдельно)

V4-R0-00.0006.SU0-0001	Комплект для подвеса для светильников серии Supermarket (2 шт в комплекте)
V4-R0-00.0007.SU0-0001	Крышка торцевая с разъемом для подключения светильников серии Supermarket (2 шт в комплекте)
V4-R0-00.0009.SU0-0001	Пластина соединительная с набором креплений для светильников серии Supermarket (2 шт в комплекте)
V4-R0-00.0010.SU0-0001	Соединитель L-образный с набором креплений для светильников серии Supermarket
V4-R0-00.0011.SU0-0001	Соединитель T-образный с набором креплений для светильников серии Supermarket
V4-R0-00.0012.SU0-0001	Соединитель X-образный с набором креплений для светильников серии Supermarket

Описание

Светильник из листовой стали с легким доступом к драйверу и возможностью покраски в любой цвет. Различные рассеиватели. Возможность сборки в линию. L/T/X соединители для сборки сложных геометрических форм.

Назначение

Освещение коридоров, торговых пространств.

Монтаж

К кабельному лотку на 4 винта, на подвесы (тросы не входят в комплект поставки).

Характеристики

Класс защиты от поражения электрическим током: I
Степень защиты: IP20
Диапазон рабочих температур окружающей среды: +1°C ... +40°C
Диапазон входного напряжения (AC): 198 - 264 В (50 Гц)
Диапазон входного напряжения (DC): 176 - 280 В
Коэффициент пульсации: <1%
Индекс цветопередачи: >80
Гарантия: 5 лет (подробнее о гарантии на стр. 394)

Аксессуары для светильника Supermarket

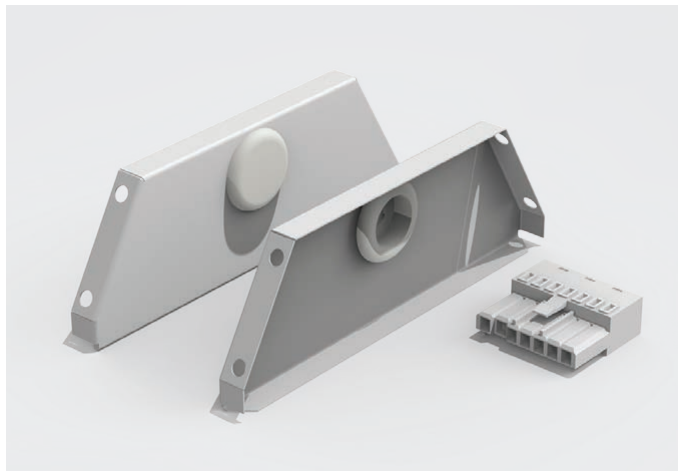

V4-R0-00.0007.SU0-0001

Крышка торцевая с разъемом для подключения светильников серии Supermarket (2 шт в комплекте)

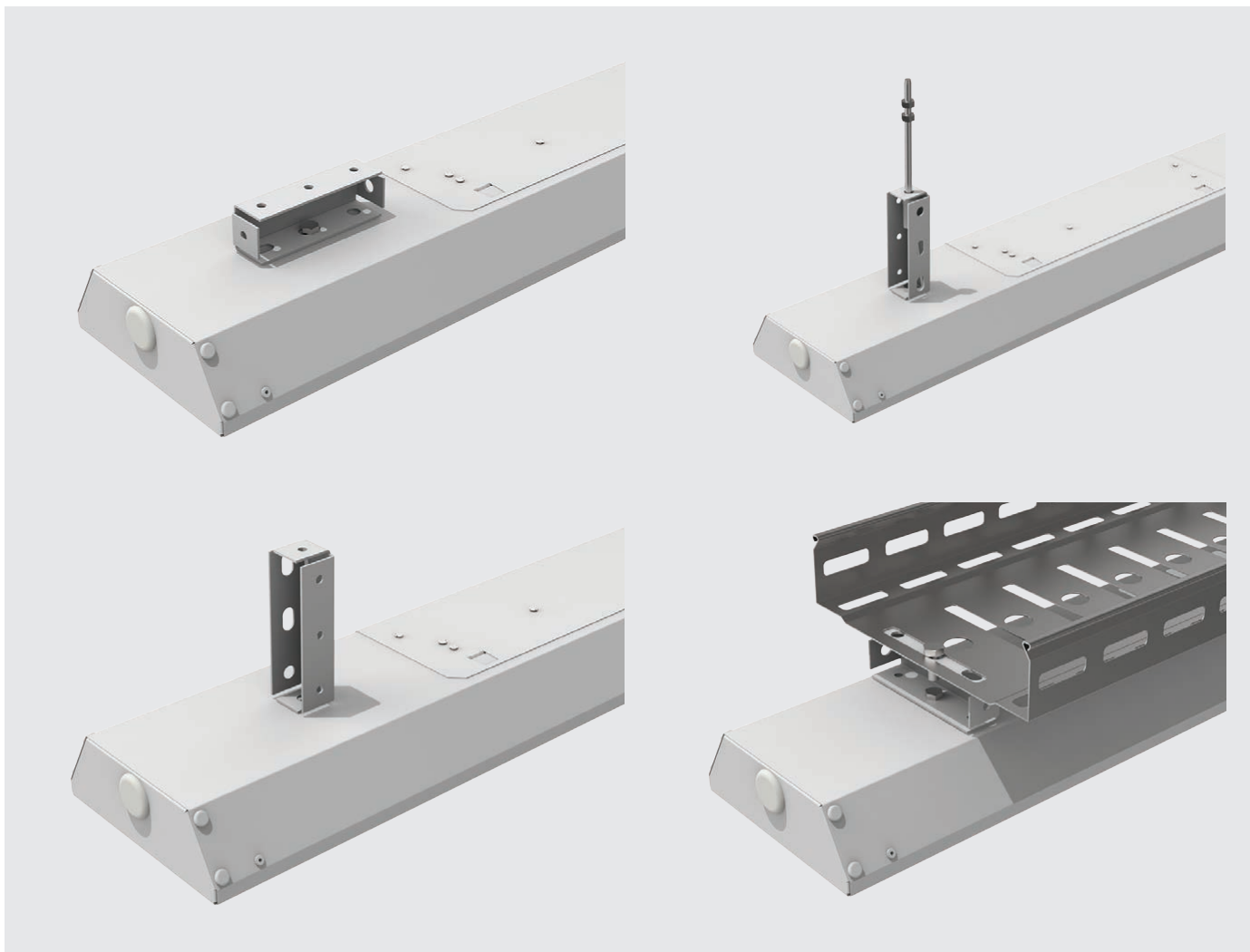

V4-R0-00.0006.SU0-0001

Комплект для подвеса для светильников серии Supermarket (2 шт в комплекте)



Соединители для светильника Supermarket

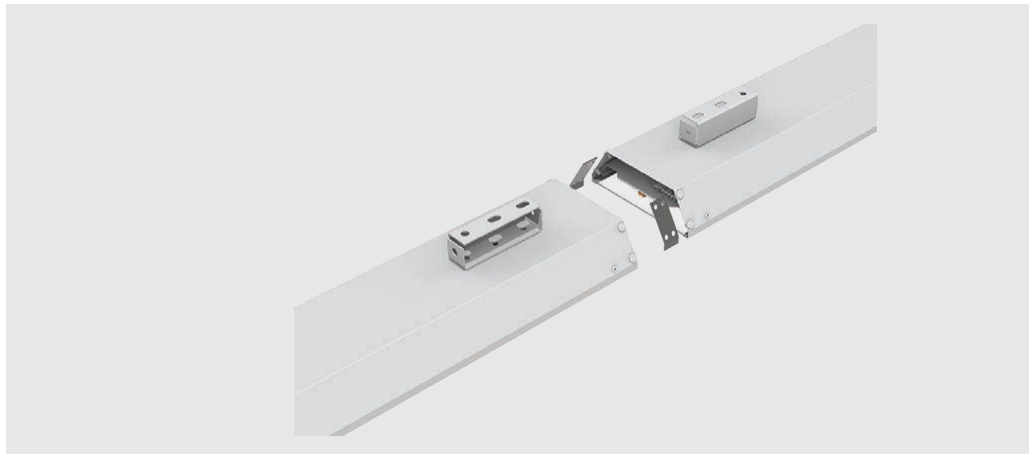

V4-R0-00.0009.SU0-0001
Пластина соединительная с набором креплений
для светильников серии Supermarket (2 шт в комплекте)

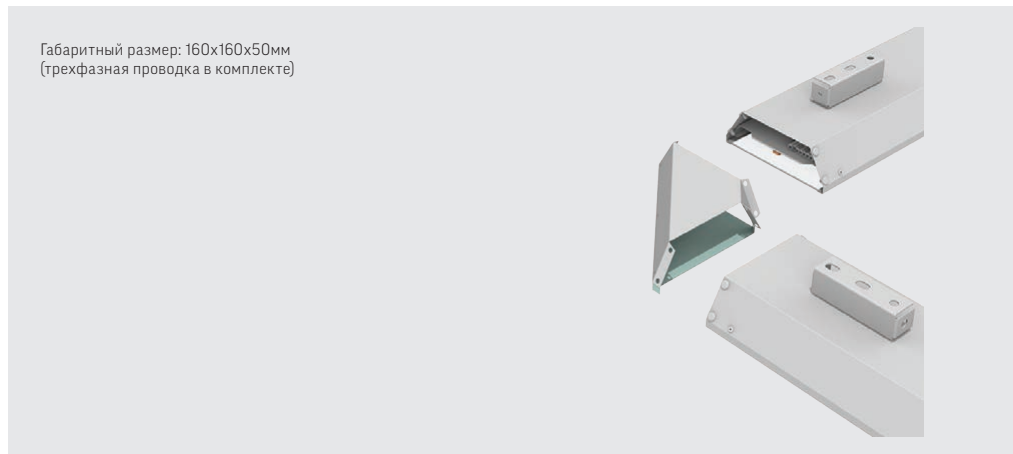

Габаритный размер: 160x160x50мм
(трехфазная проводка в комплекте)

V4-R0-00.0010.SU0-0001
Соединитель L-образный с набором креплений для светильников серии Supermarket



Габаритный размер: 160x160x50мм
(трехфазная проводка
в комплекте)

V4-R0-00.0011.SU0-0001
Соединитель T-образный с набором креплений для светильников серии Supermarket



Габаритный размер: 160x160x50мм
(трехфазная проводка в комплекте)

V4-R0-00.0012.SU0-0001
Соединитель X-образный с набором креплений для светильников серии Supermarket





**ЛИНЕЙНЫЕ ПОДВЕСНЫЕ/
НАКЛАДНЫЕ СВЕТИЛЬНИКИ**

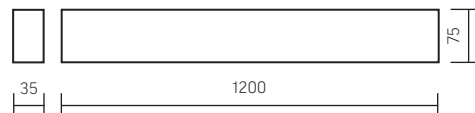

Stellar-Line Opal

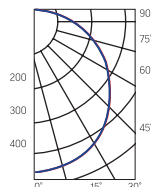

Артикул	Мощность, Вт	КЦТ, К	Световой поток, лм	Цвет корпуса
V1-R0-T0493-05000-2003630	36	3000	2900	черный
V1-R0-W0493-05000-2003630	36	3000	2900	белый
V1-R0-T0493-05000-2003640	36	4000	2900	черный
V1-R0-W0493-05000-2003640	36	4000	2900	белый



Аксессуары для светильников Stellar-Line

Артикул	Наименование
 V4-R0-T0.0006.SL0-0001	Комплект подвеса для светильников Stellar-Line, длина 1,2 м (1 к-т на 1 св-к) RAL9005 черный матовый
 V4-R0-W0.0006.SL0-0001	Комплект подвеса для светильников Stellar-Line, длина 1,2 м (1 к-т на 1 св-к) RAL9010 белый матовый



Описание

Узкий светильник из экструзионного алюминия, с опаловым рассеивателем.

Назначение

Освещение торговых, офисных и административных помещений.

Монтаж

Накладной, на подвесы (заказываются отдельно).

Характеристики

Класс защиты от поражения электрическим током: I

Степень защиты: IP20

Диапазон рабочих температур окружающей среды: +1°C ... +40°C

Диапазон входного напряжения (AC): 180 - 264 В (50 Гц)

Диапазон входного напряжения (DC): 180 - 264 В

Коэффициент пульсации: <5%

Индекс цветопередачи: >80

Гарантия: 5 лет (подробнее о гарантии на стр. 394)





Описание

Узкий светильник из экструзионного алюминия, с линзами, понижающими слепимость. Доступны модификации up and down.

Назначение

Освещение торговых, офисных и административных помещений.

Монтаж

Накладной, на подвесы (заказываются отдельно).

Для up and down подвесы входят в комплект.

Характеристики

Класс защиты от поражения электрическим током: I

Степень защиты: IP20

Диапазон рабочих температур окружающей среды: +1°C ... +40°C

Диапазон входного напряжения (AC): 180 - 264 В (50 Гц)

Диапазон входного напряжения (DC): 180 - 264 В

Коэффициент пульсации: <5%

Индекс цветопередачи: >80

Гарантия: 5 лет (подробнее о гарантии на стр. 394)

Stellar-Line Comfort

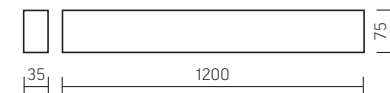

Артикул	Мощность, Вт	КЦТ, К	Световой поток, лм	Цвет корпуса
V1-R0-T0493-05L21-2003630	36	3000	2900	черный
V1-R0-W0493-05L21-2003630	36	3000	2900	белый
V1-R0-T0493-05L21-2003640	36	4000	2900	черный
V1-R0-W0493-05L21-2003640	36	4000	2900	белый

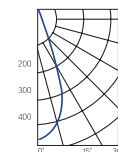

LOW
UGR

Stellar-Line Comfort Up'n'Down

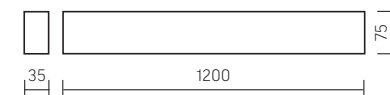

Артикул	Мощность, Вт	КЦТ, К	Световой поток, лм	Цвет корпуса
V1-R0-T0493-05L21-2005630	56	3000	5700	черный
V1-R0-W0493-05L21-2005630	56	3000	5700	белый
V1-R0-T0493-05L21-2005640	56	4000	5700	черный
V1-R0-W0493-05L21-2005640	56	4000	5700	белый

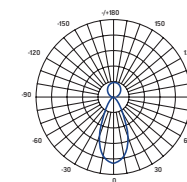

LOW
UGR



Аксессуары для светильников Stellar-Line

Артикул	Наименование
V4-R0-T0.0006.SL0-0001	Комплект подвеса для светильников Stellar-Line, длина 1,2 м (1 к-т на 1 св-к) RAL9005 черный матовый
V4-R0-W0.0006.SL0-0001	Комплект подвеса для светильников Stellar-Line, длина 1,2 м (1 к-т на 1 св-к) RAL9010 белый матовый





Q-40 0,9 м

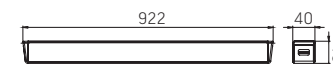

Основные артикулы:

Артикул	Мощность, Вт	КЦТ, К	Световой поток, лм	Цвет корпуса
V1-R0-70384-05000-4004030	40	3000	3900	металлик
V1-R0-70384-05000-4004040	40	4000	4000	металлик

Конструктор исполнений:

V1-R0-70www-05xxx-40yyzz

Габариты www:	Исполнение xxx:	Мощность ууу:	КЦТ zz:
384 - 922x40x40 мм	000 - стандартное исполнение	Необходимая мощность под проект	30 - 3000К
385 - 1207x40x40 мм	D01 - управление по DALI		40 - 4000К
386 - 1492x40x40 мм	A00 - блок аварийного питания		
563 - 2062x40x40 мм			
Нестандартная длина по запросу			

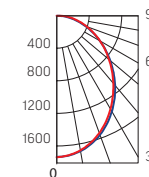

Q-40 1,2 м

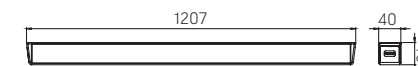

Основные артикулы:

Артикул	Мощность, Вт	КЦТ, К	Световой поток, лм	Цвет корпуса
V1-R0-70385-05000-4005030	50	3000	4900	металлик
V1-R0-70385-05000-4005040	50	4000	5000	металлик

Конструктор исполнений:

V1-R0-70www-05xxx-40yyzz

Габариты www:	Исполнение xxx:	Мощность ууу:	КЦТ zz:
384 - 922x40x40 мм	000 - стандартное исполнение	Необходимая мощность под проект	30 - 3000К
385 - 1207x40x40 мм	D01 - управление по DALI		40 - 4000К
386 - 1492x40x40 мм	A00 - блок аварийного питания		
563 - 2062x40x40 мм			
Нестандартная длина по запросу			

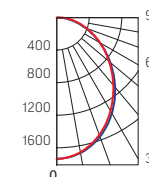

Описание

Лаконичный светильник шириной 40 мм из экструзионного алюминия, рассеиватель со скошенными углами.

Съемные торцевые крышки позиционируются в разных положениях относительно корпуса светильника с шагом 90°, что позволяет направлять световую линию вверх, вниз или в сторону относительно монтажной поверхности при накладном способе установки. Выносной драйвер в отдельном коробе.

Единый дизайн с Q-80.

Назначение

Освещение офисов, коридоров, торговых пространств, объектов HoReCa.

Монтаж

Накладной, на подвесы (заказываются отдельно).

Характеристики

Класс защиты от поражения электрическим током: I

Степень защиты: IP40

Диапазон рабочих температур окружающей среды: +1°C ... +40°C

Диапазон входного напряжения (AC): 198 - 264 В (50 Гц)

Диапазон входного напряжения (DC): 176 - 280 В

Коэффициент пульсации: <1%

Индекс цветопередачи: >80

Гарантия: 5 лет (подробнее о гарантии на стр. 394)

Q-40 1,5 м

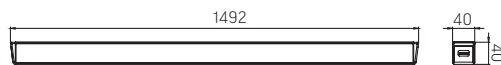

Основные артикулы:

Артикул	Мощность, Вт	КЦТ, К	Световой поток, лм	Цвет корпуса
V1-R0-70386-05000-4006030	60	3000	5900	металлик
V1-R0-70386-05000-4006040	60	4000	6000	металлик

Конструктор исполнений:

V1-R0-70www-05xxx-40yyzz

Габариты www:	Исполнение xxx:	Мощность ууу:	КЦТ zz:
384 - 922x40x40 мм	000 - стандартное исполнение	Необходимая мощность под проект	30 - 3000K
385 - 1207x40x40 мм	D01 - управление по DALI		40 - 4000K
386 - 1492x40x40 мм	A00 - блок аварийного питания		
563 - 1062x40x40 мм			
Нестандартная длина по запросу			

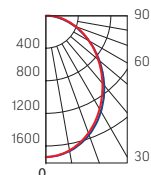

Аксессуары для Q-40

Артикул	Наименование
V4-R0-70.0006.TL0-0001	Комплект для подвеса светильников (1,5x1000мм)
V4-R0-70.0006.TL0-0002	Комплект для подвеса светильников (1,5x2000мм)
V4-R0-70.0006.TL0-0003	Комплект для подвеса светильников (1,5x4000мм)

DALI **EM**

Q-40 2,0 м

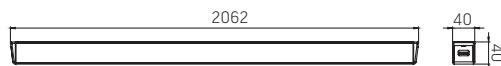

Основные артикулы:

Артикул	Мощность, Вт	КЦТ, К	Световой поток, лм	Цвет корпуса
V1-R0-70563-05000-4004030	40	3000	4000	металлик
V1-R0-70563-05000-4004040	40	4000	4000	металлик
V1-R0-70563-05000-4007030	70	3000	7000	металлик
V1-R0-70563-05000-4007040	70	4000	7000	металлик

Конструктор исполнений:

V1-R0-70www-05xxx-40yyzz

Габариты www:	Исполнение xxx:	Мощность ууу:	КЦТ zz:
384 - 922x40x40 мм	000 - стандартное исполнение	Необходимая мощность под проект	30 - 3000K
385 - 1207x40x40 мм	D01 - управление по DALI		40 - 4000K
386 - 1492x40x40 мм	A00 - блок аварийного питания		
563 - 1062x40x40 мм			
Нестандартная длина по запросу			

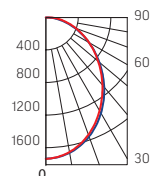

DALI **EM**



Q-40 Tunable White 0,6 м

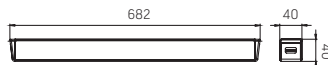

Основные артикулы:

Артикул	Мощность, Вт	КЦТ, К	Световой поток, лм	Цвет корпуса
V1-R0-70384-05D01-40027TW	27	2700-6500	2300	металлик

Конструктор исполнений:

V1-R0-70www-05D01-40уууTW

Габариты www:	Мощность ууу:
384 - 682x40x40 мм	Необходимая мощность под проект
385 - 1253x40x40 мм	

DALI

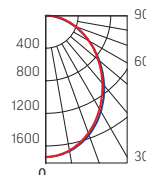

Q-40 Tunable White 1,2 м

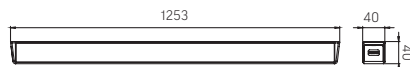

Основные артикулы:

Артикул	Мощность, Вт	КЦТ, К	Световой поток, лм	Цвет корпуса
V1-R0-70385-05000-4005030	50	3000	4700	металлик

Конструктор исполнений:

V1-R0-70www-05D01-40уууTW

Габариты www:	Мощность ууу:
384 - 682x40x40 мм	Необходимая мощность под проект
385 - 1253x40x40 мм	

DALI

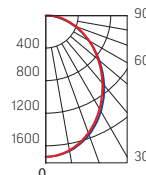

Описание

Лаконичный светильник шириной 40 мм из экструзионного алюминия, рассеиватель со скошенными углами.

С функцией регулирования коррелированной цветовой температуры по протоколу DALI (DT8). Съемные торцевые крышки позиционируются в разных положениях относительно корпуса светильника с шагом 90°, что позволяет направлять световую линию вверх, вниз или в сторону относительно монтажной поверхности при накладном способе установки. Выносной драйвер в отдельном корпусе. Единый дизайн с Q-80.

Назначение

Освещение офисов, коридоров, торговых пространств, объектов HoReCa.

Монтаж

Накладной, на подвесы (заказываются отдельно).

Характеристики

Класс защиты от поражения электрическим током: I

Степень защиты: IP40

Диапазон рабочих температур окружающей среды: +1°C ... +40°C

Диапазон входного напряжения (AC): 198 - 264 В (50 Гц)

Диапазон входного напряжения (DC): 176 - 280 В

Коэффициент пульсации: <1%

Индекс цветопередачи: >80

Гарантия: 5 лет (подробнее о гарантии на стр. 394),



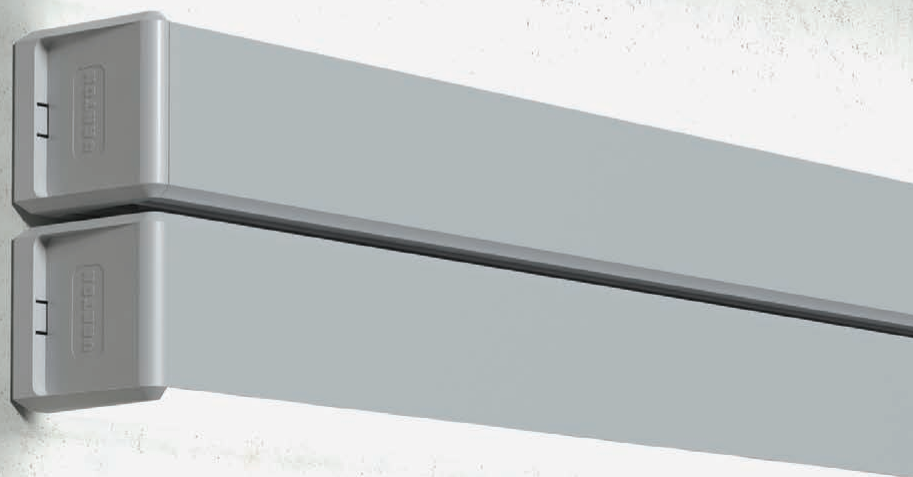

Описание

Лаконичный светильник шириной 80 мм из экструзионного алюминия, рассеиватель со скошенными углами.

Съемные торцевые крышки позиционируются в разных положениях относительно корпуса светильника с шагом 90°.

что позволяет направлять световую линию вверх, вниз или в сторону относительно монтажной поверхности при накладном способе установки. Встроенный драйвер. Единый дизайн с Q-40.

Назначение

Освещение офисов, коридоров, торговых пространств, объектов HoReCa.

Монтаж

Накладной, на подвесы (заказываются отдельно).

Характеристики

Класс защиты от поражения электрическим током: I

Степень защиты: IP40

Диапазон рабочих температур окружающей среды: +1°C ... +40°C

Диапазон входного напряжения (AC): 198 - 264 В (50 Гц)

Диапазон входного напряжения (DC): 176 - 280 В

Коэффициент пульсации: <1%

Индекс цветопередачи: >80

Гарантия: 5 лет (подробнее о гарантии на стр. 394)

Q-80 0,9 м

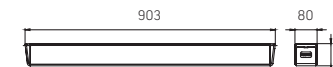

Основные артикулы:

Артикул	Мощность, Вт	КЦТ, К	Световой поток, лм	Цвет корпуса
V1-R0-70387-05000-4003530	35	3000	3350	металлик
V1-R0-70387-05000-4003540	35	4000	3500	металлик

Конструктор исполнений:

V1-R0-70www-05xxx-40yyzz

Габариты	Исполнение	Мощность	КЦТ
www:	xxx:	ууу:	zz:
387 - 903x80x80 мм	000 - стандартное исполнение	Необходимая мощность под проект	30 - 3000K
388 - 1188x80x80 мм	D01 - управление по DALI		40 - 4000K
389 - 1473x80x80 мм	A00 - блок аварийного питания		
390 - 2045x80x80 мм			
Нестандартная длина по запросу			

DALI EM

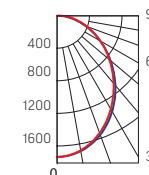

Q-80 1,2 м

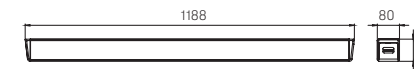

Основные артикулы:

Артикул	Мощность, Вт	КЦТ, К	Световой поток, лм	Цвет корпуса
V1-R0-70388-05000-4004530	45	3000	4300	металлик
V1-R0-70388-05000-4004540	45	4000	4500	металлик

Конструктор исполнений:

V1-R0-70www-05xxx-40yyzz

Габариты	Исполнение	Мощность	КЦТ
www:	xxx:	ууу:	zz:
387 - 903x80x80 мм	000 - стандартное исполнение	Необходимая мощность под проект	30 - 3000K
388 - 1188x80x80 мм	D01 - управление по DALI		40 - 4000K
389 - 1473x80x80 мм	A00 - блок аварийного питания		
390 - 2045x80x80 мм			
Нестандартная длина по запросу			

DALI EM

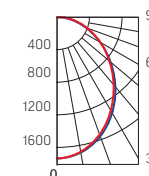

Q-80 1,5 м

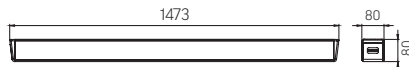

Основные артикулы:

Артикул	Мощность, Вт	КЦТ, К	Световой поток, лм	Цвет корпуса
V1-R0-70389-05000-4003030	30	3000	3000	металлик
V1-R0-70389-05000-4003040	30	4000	3000	металлик
V1-R0-70389-05000-4006030	60	3000	6000	металлик
V1-R0-70389-05000-4006040	60	4000	6000	металлик

Конструктор исполнений:

V1-R0-70www-05xxx-40yyzz

Габариты www:	Исполнение xxx:	Мощность ууу:	КЦТ zz:
387 - 903x80x80 мм	000 - стандартное исполнение	Необходимая мощность	30 - 3000К
388 - 1188x80x80 мм	D01 - управление по DALI	под проект	40 - 4000К
389 - 1473x80x80 мм	A00 - блок аварийного питания		
390 - 2045x80x80 мм			

Нестандартная длина по запросу

DALI **EM**

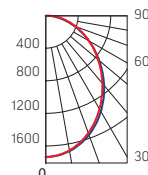

Аксессуары для Q-80

Артикул	Наименование
V4-R0-70.0006.TL0-0001	Комплект для подвеса светильников (1,5x1000мм)
V4-R0-70.0006.TL0-0002	Комплект для подвеса светильников (1,5x2000мм)
V4-R0-70.0006.TL0-0003	Комплект для подвеса светильников (1,5x4000мм)

Q-80 2,0 м

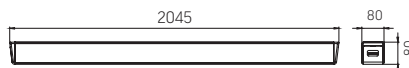

Основные артикулы:

Артикул	Мощность, Вт	КЦТ, К	Световой поток, лм	Цвет корпуса
V1-R0-70390-05000-4003830	40	3000	3800	металлик
V1-R0-70390-05000-4003840	40	4000	4000	металлик
V1-R0-70390-05000-4007030	70	3000	7000	металлик
V1-R0-70390-05000-4007040	70	4000	7000	металлик

Конструктор исполнений:

V1-R0-70www-05xxx-40yyzz

Габариты www:	Исполнение xxx:	Мощность ууу:	КЦТ zz:
387 - 903x80x80 мм	000 - стандартное исполнение	Необходимая мощность	30 - 3000К
388 - 1188x80x80 мм	D01 - управление по DALI	под проект	40 - 4000К
389 - 1473x80x80 мм	A00 - блок аварийного питания		
390 - 2045x80x80 мм			

Нестандартная длина по запросу

DALI **EM**

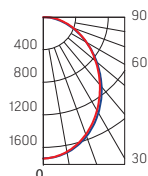

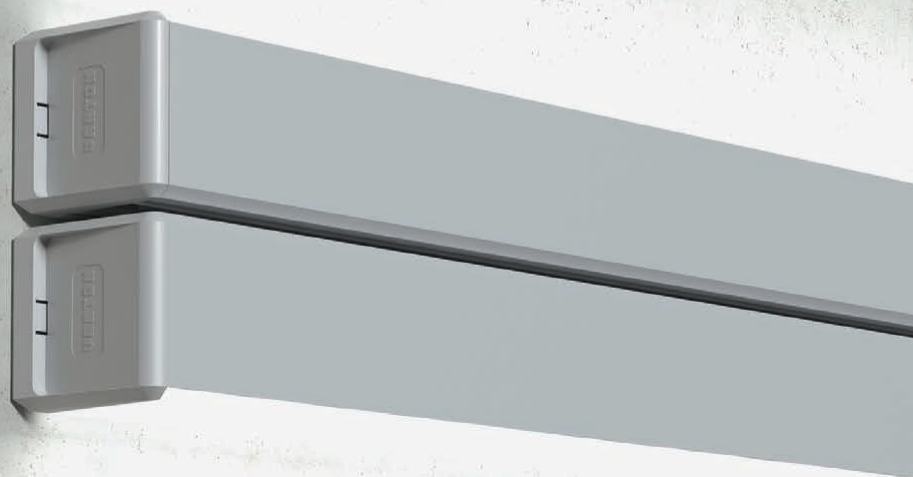

Описание

Лаконичный светильник шириной 80 мм из экструзионного алюминия, рассеиватель со скошенными углами. С функцией регулирования коррелированной цветовой температуры по протоколу DALI (DT8). Съемные торцевые крышки позиционируются в разных положениях относительно корпуса светильника с шагом 90°, что позволяет направлять световую линию вверх, вниз или в сторону относительно монтажной поверхности при накладном способе установки. Встроенный драйвер. Единый дизайн с Q-40.

Назначение

Освещение офисов, коридоров, торговых пространств, объектов HoReCa.

Монтаж

Накладной, на подвесы (заказываются отдельно).

Характеристики

Класс защиты от поражения электрическим током: I

Степень защиты: IP40

Диапазон рабочих температур окружающей среды: +1°C ... +40°C

Диапазон входного напряжения (AC): 198 - 264 В (50 Гц)

Диапазон входного напряжения (DC): 176 - 280 В

Коэффициент пульсации: <1%

Индекс цветопередачи: >80

Гарантия: 5 лет (подробнее о гарантии на стр. 394)

Q-80 Tunable White 0,6 м

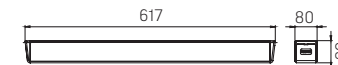

Основные артикулы:

Артикул	Мощность, Вт	КЦТ, К	Световой поток, лм	Цвет корпуса
V1-R0-70387-05D01-40027TW	27	2700-6500	3350	металлик

Конструктор исполнений:

V1-R0-70www-05D01-40yyyTW

Габариты	Мощность
www:	ууу:
387 - 617x80x80 мм	Необходимая мощность
388 - 1188x80x80 мм	под проект

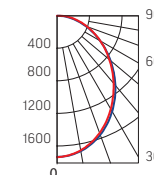

Q-80 Tunable White 1,2 м

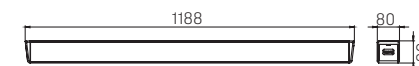

Основные артикулы:

Артикул	Мощность, Вт	КЦТ, К	Световой поток, лм	Цвет корпуса
V1-R0-70www-05D01-40yyyTW	52	2700-6500	4300	металлик

Конструктор исполнений:

V1-R0-70www-05D01-40yyyTW

Габариты	Мощность
www:	ууу:
387 - 617x80x80 мм	Необходимая мощность
388 - 1188x80x80 мм	под проект

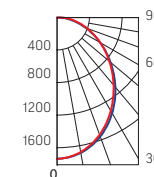

Аксессуары для Q-80

Артикул	Наименование
V4-R0-70.0006.TL0-0001	Комплект для подвеса светильников (1,5x1000мм)
V4-R0-70.0006.TL0-0002	Комплект для подвеса светильников (1,5x2000мм)
V4-R0-70.0006.TL0-0003	Комплект для подвеса светильников (1,5x4000мм)



R-line 1,2 м

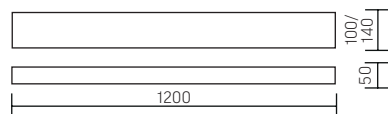

Основные артикулы:

Ширина, мм	Сборка в линию, лм/м	Артикул	Мощность, Вт	Световой поток, лм	Рассеиватель	Цвет корпуса	КЦТ, К
100	-	V1-R0-00220-200P0-2001840	18	1400	опал	белый	4000
100	-	V1-R0-00220-20PRO-2001840	18	1600	призма	белый	4000
100	2200	V1-R0-00220-200P0-2003640	36	2700	опал	белый	4000
100	2600	V1-R0-00220-20PRO-2003640	36	3200	призма	белый	4000
140	2550	V1-R0-00098-200P0-2003640	36	3100	опал	белый	4000
140	3000	V1-R0-00098-20PRO-2003640	36	3700	призма	белый	4000
140	3550	V1-R0-00098-200P0-2005440	54	4300	опал	белый	4000
140	4100	V1-R0-00098-20PRO-2005440	54	5100	призма	белый	4000

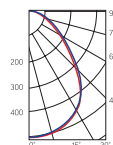

Призма

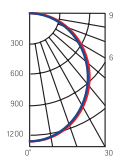

Опал

Конструктор исполнений:

V1-R0-00bbb-20www-20yyzz

Габариты bbb: 220 - 1195x100x50 мм 098 - 1195x140x50 мм 528 - 1500x100x50 мм 529 - 1500x140x50 мм	Вторичная оптика ww: OP - рассеиватель опал PR - рассеиватель призма	Исполнение x: O - стандартное исполнение D - управление по DALI A - блок аварийного питания	Мощность yy: Необходимая мощность под проект. При изменении мощности возможность сборки в линию уточняется у менеджеров Varton	КЦТ zz: 30 - 3000K 40 - 4000K
--	---	---	---	--

DALI EM

Аксессуары (комплектуются отдельно)

Артикул	Наименование
V4-R0-00.0009.RL0-0001	Соединитель с набором креплений
V4-R0-00.0009.RL0-0003	Боковая крышка 105×56мм (2шт.)



Описание

Экономичное решение из листовой стали с различными видами рассеивателей. Возможность сборки в линию.

Назначение

Освещение коридоров, торговых пространств.

Монтаж

К кабельному лотку на 4 винта.

Характеристики

Класс защиты от поражения электрическим током: I

Степень защиты: IP20

Диапазон рабочих температур окружающей среды: +1°C ... +40°C

Диапазон входного напряжения (AC): 198 - 264 В (50 Гц)

Диапазон входного напряжения (DC): 176 - 280 В

Коэффициент пульсации: <1%

Индекс цветопередачи: >80

Гарантия: 5 лет (подробнее о гарантии на стр. 394)



Гипермаркет «Лента» (Санкт-Петербург, Россия)

R-line 1,5 м

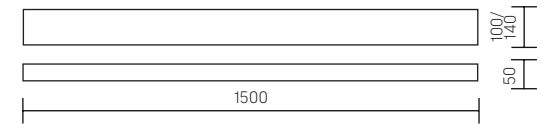

Основные артикулы:

Ширина, мм	Сборка в линию, лм/м	Артикул	Мощность, Вт	Световой поток, лм	Рассеиватель	Цвет корпуса	КЦТ, К
100	2200	V1-R0-00528-200P0-2003640	36	3300	опал	белый	4000
100	2600	V1-R0-00528-20PR0-2003640	36	3800	призма	белый	4000
100	-	V1-R0-00528-200P0-2005740	57	5400	опал	белый	4000
100	-	V1-R0-00528-20PR0-2005740	57	6200	призма	белый	4000
140	2550	V1-R0-00529-200P0-2003640	36	3800	опал	белый	4000
140	3000	V1-R0-00529-20PR0-2003640	36	4400	призма	белый	4000
140	3550	V1-R0-00529-200P0-2005240	52	5300	опал	белый	4000
140	4100	V1-R0-00529-20PR0-2005240	52	6000	призма	белый	4000

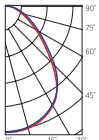

Призма

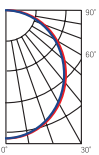

Опал

Конструктор исполнений:

V1-R0-00bbb-20www-20yyzz

Габариты

bbb:
220 - 1195x100x50 мм
098 - 1195x140x50 мм
528 - 1500x100x50 мм
529 - 1500x140x50 мм

Вторичная оптика

ww:
OP - рассеиватель опал
PR - рассеиватель призма

Исполнение

x:
0 - стандартное исполнение
D - управление по DALI
A - блок аварийного питания

Мощность

yyz:
Необходимая мощность под проект.
При изменении мощности возможность сборки в линию уточняется у менеджеров Varton

КЦТ

zz:
30 - 3000K
40 - 4000K

DALI **EM**

Аксессуары (комплекуются отдельно)

Артикул	Наименование
V4-R0-00.0009.RL0-0001	Соединитель с набором креплений
V4-R0-00.0009.RL0-0003	Боковая крышка 105×56мм (2шт.)



Описание

Одиночный светильник из экструзионного алюминия. Рассеиватель и крышки в комплекте.

Назначение

Освещение торговых, офисных и административных помещений.

Монтаж

Накладной, на подвесы (заказываются отдельно).

Характеристики

Класс защиты от поражения электрическим током: I
Степень защиты: IP20

Диапазон рабочих температур окружающей среды: +1°C ... +40°C

Диапазон входного напряжения (AC): 198 - 264 В (50 Гц)

Диапазон входного напряжения (DC): 176 - 280 В

Коэффициент пульсации: <1%

Индекс цветопередачи: >80

Гарантия: 5 лет (подробнее о гарантии на стр. 394)

T-line 0,6 м

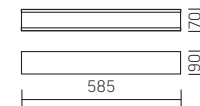

Основные артикулы:

Артикул	Мощность, Вт	КЦТ, К	Световой поток, лм	Цвет корпуса
V1-R0-00082-020P0-2001830	18	3000	1500	белый RAL9003
V1-R0-70082-020P0-2001830	18	3000	1500	металлик
V1-R0-90082-020P0-2001830	18	3000	1500	черный RAL9005
V1-R0-00082-020P0-2001840	18	4000	1700	белый RAL9003
V1-R0-70082-020P0-2001840	18	4000	1700	металлик
V1-R0-90082-020P0-2001840	18	4000	1700	черный RAL9005

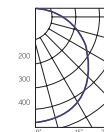

Конструктор исполнений:

V1-R0-b0www-020Px-20yyzz

Цвет корпуса	Габариты	Исполнение	Мощность	КЦТ
b:	www:	x:	уу:	zz:
0 - цвет белый RAL9003	082 - 585x70x90 мм	0 - стандартное исполнение	Необходимая	30 - 3000K
7 - металлик	033 - 1170x70x90 мм	D - управление по DALI	мощность под	40 - 4000K
9 - цвет черный RAL9005	Нестандартная длина по запросу		проект	



T-Line 1,2 м

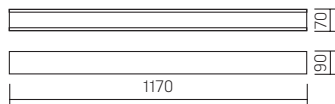

Основные артикулы:

Артикул	Мощность, Вт	КЦТ, К	Световой поток, лм	Цвет корпуса
V1-R0-00033-020P0-2001830	18	3000	1440	белый RAL9003
V1-R0-70033-020P0-2001830	18	3000	1440	металлик
V1-R0-90033-020P0-2001830	18	3000	1440	черный RAL9005
V1-R0-00033-020P0-2001840	18	4000	1600	белый RAL9003
V1-R0-70033-020P0-2001840	18	4000	1600	металлик
V1-R0-90033-020P0-2001840	18	4000	1600	черный RAL9005
V1-R0-00033-020P0-2003630	36	3000	2970	белый RAL9003
V1-R0-70033-020P0-2003630	36	3000	2970	металлик
V1-R0-90033-020P0-2003630	36	3000	2970	черный RAL9005
V1-R0-00033-020P0-2003640	36	4000	3300	белый RAL9003
V1-R0-70033-020P0-2003640	36	4000	3300	металлик
V1-R0-90033-020P0-2003640	36	4000	3300	черный RAL9005

Конструктор исполнений:

V1-R0-b0www-020Px-20yyzz

Цвет корпуса	Габариты	Исполнение	Мощность	КЦТ
b:	www:	x:	уу:	zz:
0 - цвет белый RAL9003	082 - 585x70x90 мм	0 - стандартное исполнение	Необходимая	30 - 3000K
7 - металл	033 - 1170x70x90 мм	D - управление по DALI	мощность под	40 - 4000K
9 - цвет черный RAL9005	Нестандартная длина по запросу	A - блок аварийного питания	проект	



Аксессуары

Артикул	
V4-R0-70.0006.TL0-0001	Комплект для подвеса (1,5x1000мм)
V4-R0-70.0006.TL0-0002	Комплект для подвеса (1,5x2000мм)
V4-R0-70.0006.TL0-0003	Комплект для подвеса (1,5x4000мм)

Способы монтажа светильника T-Line

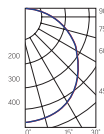

Монтаж на подвес

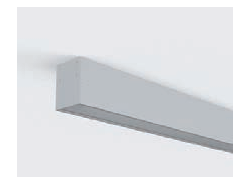

Монтаж на ровную поверхность



Описание

Светильник из экструзионного алюминия. Рассеиватель и крышки в комплекте. L/T/X соединители для сборки сложных геометрических форм с сохранением световой линии. Рулонный рассеиватель позволяет собирать непрерывные конструкции до 30 м. Доступны модификации up and down.

Назначение

Освещение торговых, офисных и административных помещений.

Монтаж

Накладной, на подвесы (заказываются отдельно)

Характеристики

Класс защиты от поражения электрическим током: I

Степень защиты: IP40

Диапазон рабочих температур окружающей среды: +1°C ... +40°C

Диапазон входного напряжения (AC): 198 - 264 В (50 Гц)

Диапазон входного напряжения (DC): 176 - 230 В

Коэффициент пульсации: <1%

Индекс цветопередачи: >80

Гарантия: 5 лет (подробнее о гарантии на стр. 394)

НОВИНКА

X-line 0,5 м

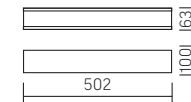

Основные артикулы:

Сборка в линию, лм/м	Артикул	Мощность, Вт	КЦТ, К	Световой поток, лм	Цвет корпуса
2200	V1-R0-00828-02000-4001030	10	3000	990	металлик
2200	V1-R0-10828-02000-4001030	10	3000	990	белый
2200	V1-R0-90828-02000-4001030	10	3000	990	черный
2200	V1-R0-00828-02000-4001040	10	4000	1100	металлик
2200	V1-R0-10828-02000-4001040	10	4000	1100	белый
2200	V1-R0-90828-02000-4001040	10	4000	1100	черный
3000	V1-R0-00828-02000-4001630	16	3000	1350	металлик
3000	V1-R0-10828-02000-4001630	16	3000	1350	белый
3000	V1-R0-90828-02000-4001630	16	3000	1350	черный
3000	V1-R0-00828-02000-4001640	16	4000	1500	металлик
3000	V1-R0-10828-02000-4001640	16	4000	1500	белый
3000	V1-R0-90828-02000-4001640	16	4000	1500	черный

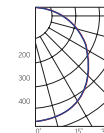

Конструктор исполнений:

V1-R0-b0www-02xxx-40yyyyzz

Цвет корпуса	Габариты	Исполнение	Мощность	КЦТ
b:	www:	xxx:	ууу:	zz:
0 - металл	828 - 502x63x100 мм	000 - стандартное	Необходимая	27 - 2700K
1 - цвет белый RAL9003	822 - 750x63x100 мм	исполнение	мощность под	30 - 3000K
9 - цвет черный RAL9005	823 - 998x63x100 мм	DO1 - управление по DALI	проект	40 - 4000K
	824 - 1246x63x100 мм			
	825 - 1494x63x100 мм			
	826 - 1742x63x100 мм			
	827 - 1990x63x100 мм			
	Нестандартная длина по запросу			



X-line 0,75 м

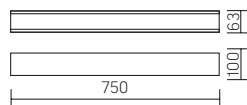

Основные артикулы:

Сборка в линию, лм/м	Артикул	Мощность, Вт	КЦТ, К	Световой поток, лм	Цвет корпуса
2200	V1-R0-00822-02000-4001530	15	3000	1500	металлик
2200	V1-R0-10822-02000-4001530	15	3000	1500	белый
2200	V1-R0-90822-02000-4001530	15	3000	1500	черный
2200	V1-R0-00822-02000-4001540	15	4000	1700	металлик
2200	V1-R0-10822-02000-4001540	15	4000	1700	белый
2200	V1-R0-90822-02000-4001540	15	4000	1700	черный
3000	V1-R0-00822-02000-4002430	23	3000	2100	металлик
3000	V1-R0-10822-02000-4002430	23	3000	2100	белый
3000	V1-R0-90822-02000-4002430	23	3000	2100	черный
3000	V1-R0-00822-02000-4002440	23	4000	2300	металлик
3000	V1-R0-10822-02000-4002440	23	4000	2300	белый
3000	V1-R0-90822-02000-4002440	23	4000	2300	черный

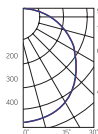

Конструктор исполнений:

V1-R0-b0www-02xxx-40yyyyz

Цвет корпуса	Габариты	Исполнение	Мощность	КЦТ
b:	www:	xxx:	ууу:	zz:
0 - металл	828 - 502x63x100 мм	000 - стандартное	Необходимая	27 - 2700K
1 - цвет белый RAL9003	822 - 750x63x100 мм	исполнение	мощность под	30 - 3000K
9 - цвет черный RAL9005	823 - 998x63x100 мм	D01 - управление по DALI	проект	40 - 4000K
	824 - 1246x63x100 мм	A00 - блок аварийного		
	825 - 1494x63x100 мм	питания		
	826 - 1742x63x100 мм			
	827 - 1990x63x100 мм			
	Нестандартная длина по запросу			



X-line 1,0 м

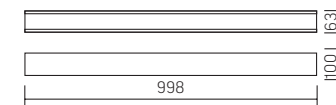

Основные артикулы:

Сборка в линию, лм/м	Артикул	Мощность, Вт	КЦТ, К	Световой поток, лм	Цвет корпуса
2200	V1-R0-00823-02000-4002030	20	3000	1900	металлик
2200	V1-R0-10823-02000-4002030	20	3000	1900	белый
2200	V1-R0-90823-02000-4002030	20	3000	1900	черный
2200	V1-R0-00823-02000-4002040	20	4000	2200	металлик
2200	V1-R0-10823-02000-4002040	20	4000	2200	белый
2200	V1-R0-90823-02000-4002040	20	4000	2200	черный
3000	V1-R0-00823-02000-4003230	30	3000	2800	металлик
3000	V1-R0-10823-02000-4003230	30	3000	2800	белый
3000	V1-R0-90823-02000-4003230	30	3000	2800	черный
3000	V1-R0-00823-02000-4003240	30	4000	3000	металлик
3000	V1-R0-10823-02000-4003240	30	4000	3000	белый
3000	V1-R0-90823-02000-4003240	30	4000	3000	черный

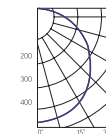

Конструктор исполнений:

V1-R0-b0www-02xxx-40yyyyz

Цвет корпуса	Габариты	Исполнение	Мощность	КЦТ
b:	www:	xxx:	ууу:	zz:
0 - металл	828 - 502x63x100 мм	000 - стандартное	Необходимая	27 - 2700K
1 - цвет белый RAL9003	822 - 750x63x100 мм	исполнение	мощность под	30 - 3000K
9 - цвет черный RAL9005	823 - 998x63x100 мм	D01 - управление по DALI	проект	40 - 4000K
	824 - 1246x63x100 мм	A00 - блок аварийного		
	825 - 1494x63x100 мм	питания		
	826 - 1742x63x100 мм			
	827 - 1990x63x100 мм			
	Нестандартная длина по запросу			



X-line 1,25 м

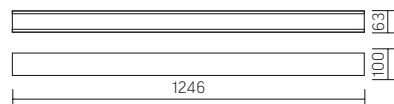

Основные артикулы:

Сборка в линию, лм/м	Артикул	Мощность, Вт	КЦТ, К	Световой поток, лм	Цвет корпуса
2200	V1-R0-00824-02000-4002530	25	3000	2500	металлик
2200	V1-R0-10824-02000-4002530	25	3000	2500	белый
2200	V1-R0-90824-02000-4002530	25	3000	2500	черный
2200	V1-R0-00824-02000-4002540	25	4000	2800	металлик
2200	V1-R0-10824-02000-4002540	25	4000	2800	белый
2200	V1-R0-90824-02000-4002540	25	4000	2800	черный
3000	V1-R0-00824-02000-4004030	37	3000	3500	металлик
3000	V1-R0-10824-02000-4004030	37	3000	3500	белый
3000	V1-R0-90824-02000-4004030	37	3000	3500	черный
3000	V1-R0-00824-02000-4004040	37	4000	3800	металлик
3000	V1-R0-10824-02000-4004040	37	4000	3800	белый
3000	V1-R0-90824-02000-4004040	37	4000	3800	черный

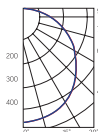

Конструктор исполнений:

V1-R0-b0www-02xxx-40yyyyz

Цвет корпуса	Габариты	Исполнение	Мощность	КЦТ
b:	www:	xxx:	ууу:	zz:
0 - металл	828 - 502x63x100 мм	000 - стандартное	Необходимая	27 - 2700K
1 - цвет белый RAL9003	822 - 750x63x100 мм	исполнение	мощность под	30 - 3000K
9 - цвет черный RAL9005	823 - 998x63x100 мм	D01 - управление по DALI	проект	40 - 4000K
	824 - 1246x63x100 мм	A00 - блок аварийного		
	825 - 1494x63x100 мм	питания		
	826 - 1742x63x100 мм			
	827 - 1990x63x100 мм			
	Нестандартная длина по запросу			



X-line 1,5 м

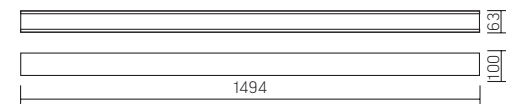

Основные артикулы:

Сборка в линию, лм/м	Артикул	Мощность, Вт	КЦТ, К	Световой поток, лм	Цвет корпуса
2200	V1-R0-00825-02000-4003030	30	3000	3000	металлик
2200	V1-R0-10825-02000-4003030	30	3000	3000	белый
2200	V1-R0-90825-02000-4003030	30	3000	3000	черный
2200	V1-R0-00825-02000-4003040	30	4000	3300	металлик
2200	V1-R0-10825-02000-4003040	30	4000	3300	белый
2200	V1-R0-90825-02000-4003040	30	4000	3300	черный
3000	V1-R0-00825-02000-4004830	45	3000	4300	металлик
3000	V1-R0-10825-02000-4004830	45	3000	4300	белый
3000	V1-R0-90825-02000-4004830	45	3000	4300	черный
3000	V1-R0-00825-02000-4004840	45	4000	4700	металлик
3000	V1-R0-10825-02000-4004840	45	4000	4700	белый
3000	V1-R0-90825-02000-4004840	45	4000	4700	черный

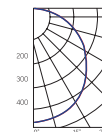

Конструктор исполнений:

V1-R0-b0www-02xxx-40yyyyz

Цвет корпуса	Габариты	Исполнение	Мощность	КЦТ
b:	www:	xxx:	ууу:	zz:
0 - металл	828 - 502x63x100 мм	000 - стандартное	Необходимая	27 - 2700K
1 - цвет белый RAL9003	822 - 750x63x100 мм	исполнение	мощность под	30 - 3000K
9 - цвет черный RAL9005	823 - 998x63x100 мм	D01 - управление по DALI	проект	40 - 4000K
	824 - 1246x63x100 мм	A00 - блок аварийного		
	825 - 1494x63x100 мм	питания		
	826 - 1742x63x100 мм			
	827 - 1990x63x100 мм			
	Нестандартная длина по запросу			



X-line 1,75 м

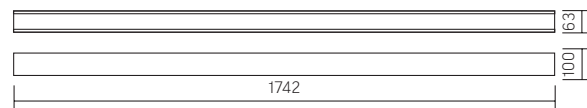

Основные артикулы:

Сборка в линию, лм/м	Артикул	Мощность, Вт	КЦТ, К	Световой поток, лм	Цвет корпуса
2200	V1-R0-00826-02000-4003530	35	3000	3400	металлик
2200	V1-R0-10826-02000-4003530	35	3000	3500	белый
2200	V1-R0-90826-02000-4003530	35	3000	3500	черный
2200	V1-R0-00826-02000-4003540	35	4000	3900	металлик
2200	V1-R0-10826-02000-4003540	35	4000	3900	белый
2200	V1-R0-90826-02000-4003540	35	4000	3900	черный
3000	V1-R0-00826-02000-4005530	52	3000	4800	металлик
3000	V1-R0-10826-02000-4005530	52	3000	4800	белый
3000	V1-R0-90826-02000-4005530	52	3000	4800	черный
3000	V1-R0-00826-02000-4005540	52	4000	5300	металлик
3000	V1-R0-10826-02000-4005540	52	4000	5300	белый
3000	V1-R0-90826-02000-4005540	52	4000	5300	черный

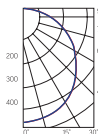

Конструктор исполнений:

V1-R0-b0www-02xxx-40yyyyz

Цвет корпуса	Габариты	Исполнение	Мощность	КЦТ
b:	www:	xxx:	ууу:	zz:
0 - металл	828 - 502x63x100 мм	000 - стандартное	Необходимая	27 - 2700K
1 - цвет белый RAL9003	822 - 750x63x100 мм	исполнение	мощность под	30 - 3000K
9 - цвет черный RAL9005	823 - 998x63x100 мм	D01 - управление по DALI	проект	40 - 4000K
	824 - 1246x63x100 мм	A00 - блок аварийного		
	825 - 1494x63x100 мм	питания		
	826 - 1742x63x100 мм			
	827 - 1990x63x100 мм			
	Нестандартная длина по запросу			



X-line 2,0 м



Основные артикулы:

Сборка в линию, лм/м	Артикул	Мощность, Вт	КЦТ, К	Световой поток, лм	Цвет корпуса
2200	V1-R0-00827-02000-4004030	40	3000	4100	металлик
2200	V1-R0-10827-02000-4004030	40	3000	4100	белый
2200	V1-R0-90827-02000-4004030	40	3000	4100	черный
2200	V1-R0-00827-02000-4004040	40	4000	4500	металлик
2200	V1-R0-10827-02000-4004040	40	4000	4500	белый
2200	V1-R0-90827-02000-4004040	40	4000	4500	черный
3000	V1-R0-00827-02000-4006230	60	3000	5400	металлик
3000	V1-R0-10827-02000-4006230	60	3000	5400	белый
3000	V1-R0-90827-02000-4006230	60	3000	5400	черный
3000	V1-R0-00827-02000-4006240	60	4000	6000	металлик
3000	V1-R0-10827-02000-4006240	60	4000	6000	белый
3000	V1-R0-90827-02000-4006240	60	4000	6000	черный

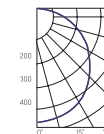

Конструктор исполнений:

V1-R0-b0www-02xxx-40yyyyz

Цвет корпуса	Габариты	Исполнение	Мощность	КЦТ
b:	www:	xxx:	ууу:	zz:
0 - металл	828 - 502x63x100 мм	000 - стандартное	Необходимая	27 - 2700K
1 - цвет белый RAL9003	822 - 750x63x100 мм	исполнение	мощность под	30 - 3000K
9 - цвет черный RAL9005	823 - 998x63x100 мм	D01 - управление по DALI	проект	40 - 4000K
	824 - 1246x63x100 мм	A00 - блок аварийного		
	825 - 1494x63x100 мм	питания		
	826 - 1742x63x100 мм			
	827 - 1990x63x100 мм			
	Нестандартная длина по запросу			



X-line угловые соединители 0,5 м

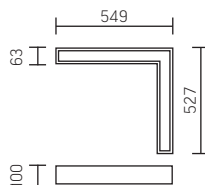

Основные артикулы:

Сборка в линию, лм/м	Артикул	Мощность, Вт	КЦТ, К	Световой поток, лм	Цвет корпуса
2200	V1-R0-01822-02000-4002030	20	3000	1900	металлик
2200	V1-R0-11822-02000-4002030	20	3000	1900	белый
2200	V1-R0-91822-02000-4002030	20	3000	1900	черный
2200	V1-R0-01822-02000-4002040	20	4000	2200	металлик
2200	V1-R0-11822-02000-4002040	20	4000	2200	белый
2200	V1-R0-91822-02000-4002040	20	4000	2200	черный
3000	V1-R0-01822-02000-4003230	32	3000	2800	металлик
3000	V1-R0-11822-02000-4003230	32	3000	2800	белый
3000	V1-R0-91822-02000-4003230	32	3000	2800	черный
3000	V1-R0-01822-02000-4003240	32	4000	3000	металлик
3000	V1-R0-11822-02000-4003240	32	4000	3000	белый
3000	V1-R0-91822-02000-4003240	32	4000	3000	черный

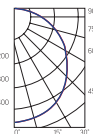

Конструктор исполнений:

V1-R0-b0www-02xxx-40yuyzz

Цвет корпуса b:	Габариты www:	Исполнение xxx:	Мощность ууу:	КЦТ zz:
0 - металл	828 - 502x63x100 мм	000 - стандартное	Необходимая	27 - 2700K
1 - цвет белый RAL9003	822 - 750x63x100 мм	исполнение	мощность под	30 - 3000K
9 - цвет черный RAL9005	823 - 998x63x100 мм	D01 - управление по DALI	проект	40 - 4000K
	824 - 1246x63x100 мм	A00 - блок аварийного		
	825 - 1494x63x100 мм	питания		
	826 - 1742x63x100 мм			
	827 - 1990x63x100 мм			
	Нестандартная длина по запросу			



Аксессуары

Накладной монтаж

Фото	Артикул	Наименование
	V4-R0-70.0006.XL0-0006	Комплект для подключения к сети 0.3м

Подвесной монтаж

Фото	Артикул	Наименование
	V4-R0-70.0006.XL0-0002	Комплект для подвеса и для подключения к сети X-Line (провод 2м)
	V4-R0-70.0006.XL0-0003	Подвес X-Line 1,5x2000мм к-кт: подвес 2м, 2шт
	V4-R0-70.0006.XL0-0001	Подвес X-Line 1,5x1000мм к-кт: подвес 1м, 2шт

Соединение в линию

Фото	Артикул	Наименование
	V4-R0-70.0006.XL0-0005	Комплект X-Лайн соединение в линию

Рассеиватели

Фото	Артикул	Наименование
	V2-XL-0P00-02.0.0111.00	Рассеиватель гибкий опаловый из поликарбоната 60x8 мм, длина рулона 6,2 м
	V2-XL-0P00-02.0.0777.00	Рассеиватель гибкий опаловый из поликарбоната 60x8 мм, длина рулона 30,2 м
	V2-XL-0P09-02.0.0111.00	Рассеиватель гибкий опаловый из поликарбоната 60x8 мм, длина рулона 6,2 м черный

Торцевые крышки

Фото	Артикул	Наименование
	V4-R0-10.0007.XL0-0001 V4-R0-70.0007.XL0-0001 V4-R0-90.0007.XL0-0001	Крышка торцевая X-Лайн в комплекте с крепежными элементами 1шт (RAL9003 белый / анод / RAL9005 черный)

НОВИНКА

Узкий линейный светильник

Выход в продажу в 2021 г.

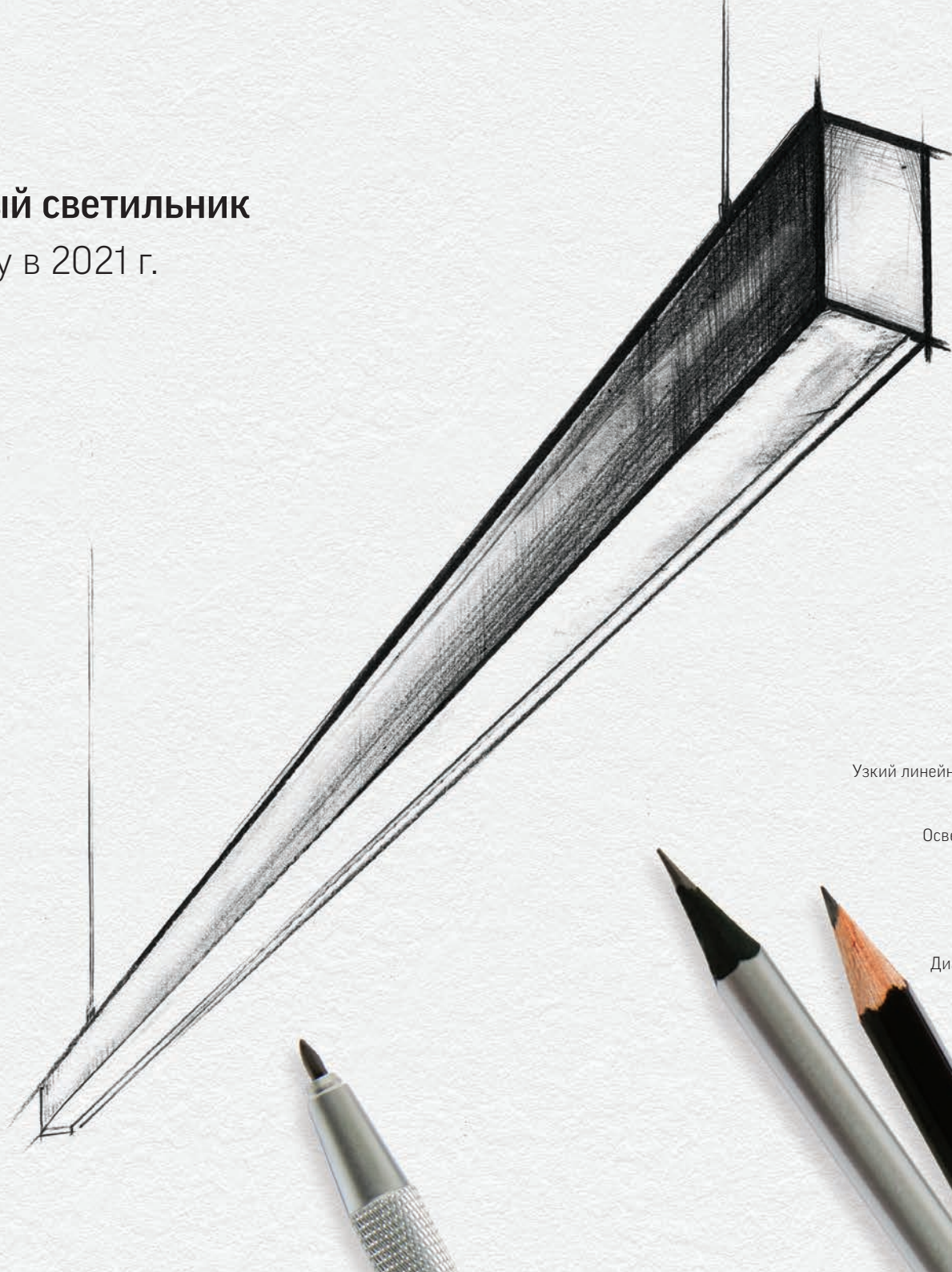

Описание

Узкий линейный светильник из экструзионного алюминия (ширина 40 мм) с возможностью сборки в линию.

Назначение

Освещение торговых, офисных и административных помещений.

Монтаж

Накладной, на подвесы (заказываются отдельно).

Характеристики

Класс защиты от поражения электрическим током: I

Степень защиты: IP20

Диапазон рабочих температур окружающей среды: +1°C ... +40°C

Диапазон входного напряжения (АС): 198 - 264 В (50 Гц)

Коэффициент пульсации: <5%

Индекс цветопередачи: >80



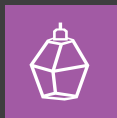

ДЕКОРАТИВНОЕ ОСВЕЩЕНИЕ (НОРЕСА)

Nimbus 25 Вт 300 мм

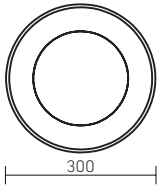

Артикул	Мощность, Вт	КЦТ, К	Световой поток, лм	Цвет корпуса
V1-R0-00464-05000-4002540	25	4000	1800	белый
V1-R0-90464-05000-4002540	25	4000	1800	черный

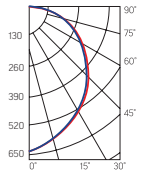

Nimbus 35 Вт 400 мм

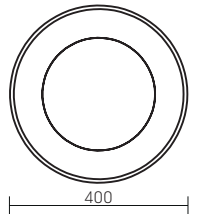

Артикул	Мощность, Вт	КЦТ, К	Световой поток, лм	Цвет корпуса
V1-R0-00465-05000-4003540	35	4000	2800	белый
V1-R0-90465-05000-4003540	35	4000	2800	черный

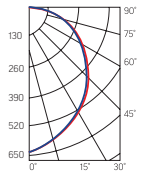

Описание

Светильники-кольца с плавными формами и равномерной засветкой.

Назначение

Освещение офисов, холлов, коридоров, ресторанов, зон ресепшен.

Монтаж

Накладной, на подвесы.

Характеристики

Класс защиты от поражения электрическим током: I

Степень защиты: IP40

Диапазон рабочих температур окружающей среды: +1°C ... +40°C

Номинальное входного напряжения (AC): 230 В (50 Гц)

Коэффициент пульсации: <1%

Индекс цветопередачи: >80

Гарантия: 5 лет (подробнее о гарантии – на стр. 394)



Аксессуары для светильников Nimbus

Фото	Артикул	Наименование Монтажный размер
	V4-A0-70.0018.NMB-0001	Комплект для подвеса светильника NIMBUS 25W белый, длина троса 1,5 м
	V4-A0-70.0018.NMB-0002	Комплект для подвеса светильника NIMBUS 25W черный, длина троса 1,5 м
	V4-A0-70.0018.NMB-0003	Комплект для подвеса светильника NIMBUS 35W белый, длина троса 1,5 м
	V4-A0-70.0018.NMB-0004	Комплект для подвеса светильника NIMBUS 35W черный, длина троса 1,5 м





Описание

Универсальный светильник с набором рамок, которые закрывают широкий спектр задач.

Назначение

Освещение офисов, холлов, коридоров, кафе, номеров, зон ресепшен.

Монтаж

Встраиваемый в ГКЛ.

Характеристики

Класс защиты от поражения электрическим током: I

Степень защиты: IP20

Диапазон рабочих температур окружающей среды: +1°C ... +40°C

Диапазон входного напряжения (AC): 198 - 264 В (50 Гц)

Диапазон входного напряжения (DC): 176 - 280 В

Коэффициент пульсации: <5%

Индекс цветопередачи: >80

Гарантия: 5 лет (подробнее о гарантии на стр. 394)

Flex 50 5 Вт

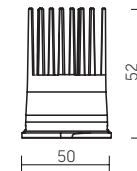

Артикул	Мощность, Вт	КЦТ, К	Световой поток, лм	Вторичная оптика
V1-R0-00435-10L20-2000530	5	3000	550	линза 25°
V1-R0-00435-10L45-2000530	5	3000	550	линза 40°
V1-R0-00435-10L07-2000530	5	3000	550	линза 60°
V1-R0-00435-10L20-2000540	5	4000	600	линза 25°
V1-R0-00435-10L45-2000540	5	4000	600	линза 40°
V1-R0-00435-10L07-2000540	5	4000	600	линза 60°

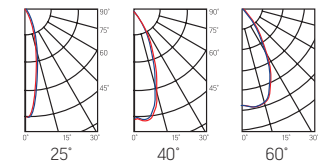

Flex 50 8 Вт

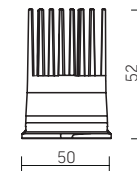

Артикул	Мощность, Вт	КЦТ, К	Световой поток, лм	Вторичная оптика
V1-R0-00435-10000-2000830	8	3000	750	линза 25°
V1-R0-00435-10000-2000840	8	3000	750	линза 40°
V1-R0-00435-10000-2000830	8	3000	750	линза 60°
V1-R0-00435-10000-2000840	8	4000	800	линза 25°
V1-R0-00435-10000-2000830	8	4000	800	линза 40°
V1-R0-00435-10000-2000840	8	4000	800	линза 60°

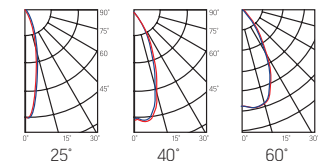

Flex 50 12 Вт

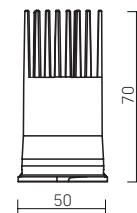

Основные артикулы:

Артикул	Мощность, Вт	КЦТ, К	Световой поток, лм	Вторичная оптика
V1-R0-00435-10000-2001230	12	3000	1020	линза 36°
V1-R0-00435-10000-2001240	12	4000	1100	линза 36°







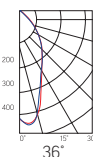





Конструктор исполнений:

V1-R0-00435-10xxx-20012zz

Цвет корпуса	КЦТ
xxx:	zz:
000 - без управления	30 - 3000K
D01 - управление по DALI	40 - 4000K
A00 - блок аварийного питания	

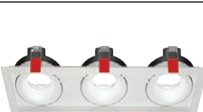

Сменные рамки для Flex 50

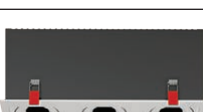
Фото	Артикул	Наименование	Монтажный размер	Фото	Артикул	Наименование	Монтажный размер
	V1-R0-00435-10001-2000000	Рамка для модульного светильника FLEX 50 01 круглая встраиваемая 90x30 мм RAL9010	Ø70 мм		V1-R0-00435-10002-2000000	Рамка для модульного светильника FLEX 50 08 квадратная встраиваемая 90x90x30 мм RAL9010	70x70 мм
	V1-R0-00435-10003-2000000	Рамка для модульного светильника FLEX 50 02 круглая встраиваемая 110x45 мм RAL9010 поворотная	Ø90 мм		V1-R0-00435-10004-2000000	Рамка для модульного светильника FLEX 50 09 квадратная встраиваемая 110x110x45 мм RAL9010 поворотная	90x90 мм
	V1-R0-00435-10005-2000000	Рамка для модульного светильника FLEX 50 03 круглая встраиваемая утопленная 85x65 мм RAL9010 поворотная	Ø75 мм		V1-R0-00435-10006-2000000	Рамка для модульного светильника FLEX 50 10 квадратная встраиваемая утопленная 85x85x65 мм RAL9010 поворотная	75x75 мм
	V1-R0-00435-10008-2000000	Рамка для модульного светильника FLEX 50 04 круглая встраиваемая утопленная 95x70 мм RAL9010	Ø90 мм		V1-R0-00435-10010-2000000	Рамка для модульного светильника FLEX 50 11 двойная встраиваемая 110x220x55 мм RAL9010 поворотная	205x95 мм
	V1-R0-00435-10009-2000000	Рамка для модульного светильника FLEX 50 05 круглая встраиваемая утопленная 95x70 мм RAL9010 поворотная	Ø90 мм		V1-R0-00435-10013-2000000	Рамка для модульного светильника FLEX 50 12 двойная встраиваемая 110x220x130 мм RAL9010 поворотная. Закрытый тип рамки для помещений с повышенными требованиями к пожарной безопасности	205x95 мм
	V1-R0-00435-10007-2000000	Рамка для модульного светильника FLEX 50 06 круглая встраиваемая утопленная 95x80 мм RAL9010 кососвет	Ø90 мм		V1-R0-00435-10011-2000000	Рамка для модульного светильника FLEX 50 13 тройная встраиваемая 110x325x55 мм RAL9010 поворотная	315x95 мм
	V1-R0-00435-10012-2000000	Рамка для модульного светильника FLEX 50 07 круглая встраиваемая утопленная 110x48 мм RAL9010 поворотная	Ø90 мм		V1-R0-00435-10014-2000000	Рамка для модульного светильника FLEX 50 14 тройная встраиваемая 110x325x130 мм RAL9010 поворотная. Закрытый тип рамки для помещений с повышенными требованиями к пожарной безопасности	315x95 мм





WL-Cube IP54



Основные артикулы:

Артикул	Мощность, Вт	КЦТ, К	Световой поток, лм	Цвет корпуса
V1-R5-Y0513-21000-5401030	10	3000	350	белый RAL9003
V1-R5-Y0513-21000-5401040	10	4000	450	белый RAL9003
V1-R5-91513-21000-5401030	10	3000	350	черный RAL9005
V1-R5-91513-21000-5401040	10	4000	450	черный RAL9005

Конструктор исполнений:

V1-R5-xx513-21000-54010zz

Цвет корпуса	КЦТ
xx:	zz:
Y0 - цвет белый RAL9003	30 - 3000K
91 - цвет черный RAL9005	40 - 4000K

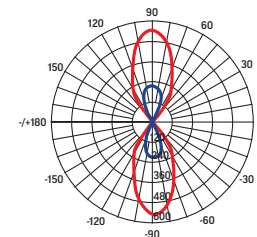

Описание

Архитектурные светильники up and down для освещения интерьеров.

Назначение

Декоративное освещение в офисах, коридорах, ресторанах.

Монтаж

Накладной.

Характеристики

Класс защиты от поражения электрическим током: I

Степень защиты: IP54

Диапазон рабочих температур окружающей среды: -20°C ... +40°C

Диапазон входного напряжения (AC): 198 - 264 В (50 Гц)

Коэффициент пульсации: <5%

Индекс цветопередачи: >80

Гарантия: 5 лет (подробнее о гарантии на стр. 394)



WL-Tube IP54

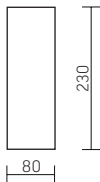

Основные артикулы:

Артикул	Мощность, Вт	КЦТ, К	Световой поток, лм	Цвет корпуса
V1-R5-Y0514-21000-5401030	10	3000	350	белый RAL9003
V1-R5-Y0514-21000-5401040	10	4000	450	белый RAL9003
V1-R5-91514-21000-5401030	10	3000	350	черный RAL9005
V1-R5-91514-21000-5401040	10	4000	450	черный RAL9005

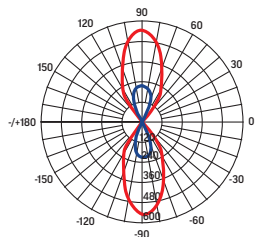

Конструктор исполнений:

V1-R5-xx513-21000-54010zz

Цвет корпуса	КЦТ
xx:	zz:
Y0 - цвет белый RAL9003	30 - 3000K
91 - цвет черный RAL9005	40 - 4000K



Описание

Архитектурные светильники up and down для освещения интерьеров.

Назначение

Декоративное освещение в офисах, коридорах, ресторанах.

Монтаж

Накладной.

Характеристики

Класс защиты от поражения электрическим током: I

Степень защиты: IP54

Диапазон рабочих температур окружающей среды: -20°C ... +40°C

Диапазон входного напряжения (AC): 198 - 264 В (50 Гц)

Коэффициент пульсаций: < 5%

Индекс цветопередачи: > 80

Гарантия: 5 лет (подробнее о гарантии на стр. 394)



НОВИНКА



Cosmo 600 мм

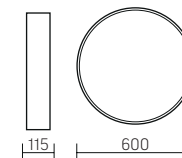

Основные артикулы:

Артикул	Мощность, Вт	КЦТ, К	Световой поток, лм	Цвет корпуса
V1-R0-00502-30000-2003240	32	4000	3360	белый RAL9003
V1-R0-70502-30000-2003240	32	4000	2240	серый RAL7045
V1-R0-90502-30000-2003240	32	4000	2240	черный RAL9005
V1-R0-00502-30000-2004840	48	4000	5040	белый RAL9003
V1-R0-70502-30000-2004840	48	4000	3360	серый RAL7045
V1-R0-90502-30000-2004840	48	4000	3360	черный RAL9005

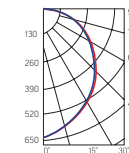

Конструктор исполнений:

V1-R1-b0502-w0xxx-40yuyzz

Цвет корпуса	Монтаж	Исполнение	Мощность	КЦТ
b:	w:	xxx:	yuy:	zz:
0 - цвет белый RAL9003	2 - накладной	000 - стандартное	Необходимая	30 - 3000K
7 - цвет серый RAL7045	3 - подвесной	исполнение	мощность под	40 - 4000K
9 - цвет черный RAL9005		DD1 - управление по DALI	проект	



Описание

Круглые светильники с алюминиевым корпусом и равномерной засветкой.

Назначение

Освещение офисов, холлов, коридоров, ресторанов, зон ресепшен.

Монтаж

Накладной, на подвесы.

Характеристики

Класс защиты от поражения электрическим током: I

Степень защиты: IP20

Диапазон рабочих температур окружающей среды: +1°C ... +40°C

Диапазон входного напряжения (AC): 198 - 264 В (50 Гц)

Диапазон входного напряжения (DC): 176 - 280 В

Коэффициент пульсации: <1%

Индекс цветопередачи: >80

Гарантия: 5 лет (подробнее о гарантии на стр. 394)



Cosmo 900 мм

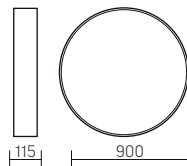

Основные артикулы:

Артикул	Мощность, Вт	КЦТ, К	Световой поток, лм	Цвет корпуса
V1-R0-00503-30000-2005040	50	4000	5250	белый RAL9003
V1-R0-70503-30000-2005040	50	4000	4000	серый RAL7045
V1-R0-90503-30000-2005040	50	4000	4000	черный RAL9005
V1-R0-00503-30000-2007040	70	4000	7350	белый RAL9003
V1-R0-70503-30000-2007040	70	4000	5600	серый RAL7045
V1-R0-90503-30000-2007040	70	4000	5600	черный RAL9005
V1-R0-00503-30000-2009040	90	4000	9450	белый RAL9003
V1-R0-70503-30000-2009040	90	4000	7200	серый RAL7045
V1-R0-90503-30000-2009040	90	4000	7200	черный RAL9005
V1-R0-00503-30000-2011040	110	4000	11500	белый RAL9003
V1-R0-70503-30000-2011040	110	4000	8800	серый RAL7045
V1-R0-90503-30000-2011040	110	4000	8800	черный RAL9005

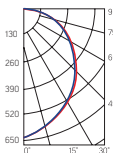

Конструктор исполнений:

V1-R1-b0503-w0xxx-40yyyyz

Цвет корпуса	Монтаж	Исполнение	Мощность	КЦТ
b:	w:	xxx:	ууу:	zz:
0 - цвет белый RAL9003	2 - накладной	000 - стандартное исполнение	Необходимая мощность под проект	30 - 3000K
7 - цвет серый RAL7045	3 - подвесной	D01 - диммируемый по протоколу DALI		40 - 4000K
9 - цвет черный RAL9005				

DALI



Cosmo 1200 мм

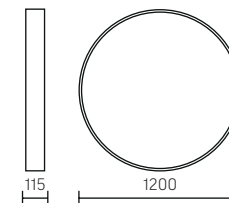

Основные артикулы:

Артикул	Мощность, Вт	КЦТ, К	Световой поток, лм	Цвет корпуса
V1-R0-00504-30000-2006540	65	4000	6150	белый RAL9003
V1-R0-70504-30000-2006540	65	4000	5500	серый RAL7045
V1-R0-90504-30000-2006540	65	4000	5500	черный RAL9005
V1-R0-00504-30000-2008540	85	4000	8400	белый RAL9003
V1-R0-70504-30000-2008540	85	4000	7600	серый RAL7045
V1-R0-90504-30000-2008540	85	4000	7600	черный RAL9005
V1-R0-00504-30000-2012040	120	4000	11300	белый RAL9003
V1-R0-70504-30000-2012040	120	4000	10200	серый RAL7045
V1-R0-90504-30000-2012040	120	4000	10200	черный RAL9005
V1-R0-00504-30000-2019040	190	4000	17000	белый RAL9003
V1-R0-70504-30000-2019040	190	4000	15400	серый RAL7045
V1-R0-90504-30000-2019040	190	4000	15400	черный RAL9005

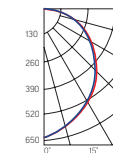

Конструктор исполнений:

V1-R1-b0504-w0xxx-40yyyyz

Цвет корпуса	Монтаж	Исполнение	Мощность	КЦТ
b:	w:	xxx:	ууу:	zz:
0 - цвет белый RAL9003	2 - накладной	000 - стандартное исполнение	Необходимая мощность под проект	30 - 3000K
7 - цвет серый RAL7045	3 - подвесной	D01 - диммируемый по протоколу DALI		40 - 4000K
9 - цвет черный RAL9005				

DALI





Solo 25 Вт 186 мм

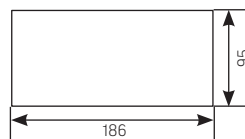

Артикул	Мощность, Вт	КЦТ, К	Световой поток, лм
V1-R0-00422-20000-2002530	25	3000	2400
V1-R0-00422-20000-2002540	25	4000	2500

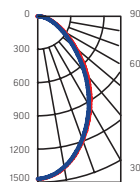

Solo 35 Вт 286 мм

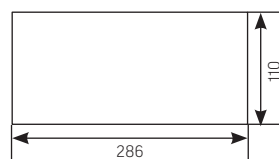

Артикул	Мощность, Вт	КЦТ, К	Световой поток, лм
V1-R0-00423-20000-2003530	35	3000	3400
V1-R0-00423-20000-2003540	35	4000	3500

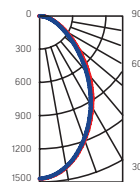

Описание

Круглый светильник из алюминия, с равномерной засветкой.

Назначение

Декоративное освещение в офисах, коридорах, ресторанах.

Монтаж

Накладной.

Характеристики

Класс защиты от поражения электрическим током: I

Степень защиты: IP20

Диапазон рабочих температур окружающей среды: +1°C ... +40°C

Диапазон входного напряжения (АС): 198 - 264 В (50 Гц)

Коэффициент пульсации: <5%

Индекс цветопередачи: >80

Гарантия: 5 лет (подробнее о гарантии на стр. 394)





LED ЛЕНТА ПРОФЕССИОНАЛЬНАЯ

Профессиональная лента Varton DC 24V IP20

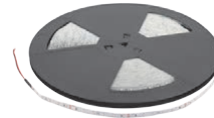

Артикул	Мощность, Вт/м	КЦТ, К	Световой поток, лм/м
VLS-20-048-2835-08-060-30	4,8	3000	400
VLS-20-048-2835-08-060-40	4,8	4000	400

Длина рулона: 40 м
 Ширина ленты: 8 мм
 Количество светодиодов на метр: 60
 Кратность длины отрезка: 5 см
 Питание ленты: DC 24 V

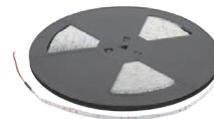
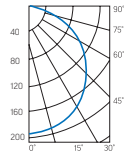

Артикул	Мощность, Вт/м	КЦТ, К	Световой поток, лм/м
VLS-20-096-3528-08-120-30	9,6	3000	800
VLS-20-096-3528-08-120-40	9,6	4000	800

Длина рулона: 40 м
 Ширина ленты: 8 мм
 Количество светодиодов на метр: 120
 Кратность длины отрезка: 5 см
 Питание ленты: DC 24 V

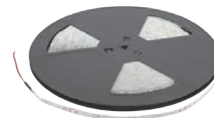
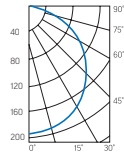

Артикул	Мощность, Вт/м	КЦТ, К	Световой поток, лм/м
VLS-20-144-2835-10-060-30	14,4	3000	1000
VLS-20-144-2835-10-060-40	14,4	4000	1000

Длина рулона: 40 м
 Ширина ленты: 10 мм
 Количество светодиодов на метр: 60
 Кратность длины отрезка: 5 см
 Питание ленты: DC 24 V

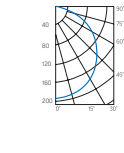

Описание

Качественная монохромная светодиодная лента.

Назначение

Декоративное освещение. Подсветка ниш, витрин, рекламных конструкций.

Монтаж

Светодиодная лента монтируется на ровную горизонтальную или вертикальную поверхность через алюминиевый профиль. Обратная сторона ленты проклеена двусторонним скотчем 3М.

Характеристики

Класс защиты от поражения электрическим током: III

Степень защиты: IP20

Тип климатического исполнения: УХЛ2

Диапазон рабочих температур окружающей среды: +1°C ... +40°C

Номинальное входное напряжение (АС): 230 В (50 Гц)

Индекс цветопередачи: >92

Гарантия: 3 года (подробнее о гарантии на стр. 394)

Профессиональная высокоэффективная лента Varton DC24V IP20

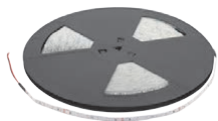

Артикул	Мощность, Вт/м	КЦТ, К	Световой поток, лм/м	Длина рулона, м
VLS-20-035-2835-08-064-27	3.5	2700	320	40
VLS-20-035-0005-08-064-27	3.5	2700	320	5
VLS-20-035-2835-08-064-40	3.5	4000	350	40
VLS-20-035-0005-08-064-40	3.5	4000	350	5

Ширина ленты: 8мм
Количество светодиодов на метр: 64
Светодиоды SMD 2835
Кратность длины отрезка: 5см
Питание ленты: DC 24V

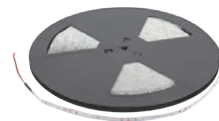
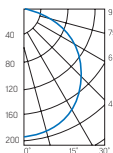

Артикул	Мощность, Вт/м	КЦТ, К	Световой поток, лм/м	Длина рулона, м
VLS-20-086-2835-08-128-27	8.6	2700	750	40
VLS-20-086-0005-08-128-27	8.6	2700	750	5
VLS-20-086-2835-08-128-30	8.6	3000	750	40
VLS-20-086-0005-08-128-30	8.6	3000	750	5
VLS-20-086-2835-08-128-40	8.6	4000	850	40
VLS-20-086-0005-08-128-40	8.6	4000	850	5
VLS-20-086-2835-08-128-60	8.6	6000	850	40
VLS-20-086-0005-08-128-60	8.6	6000	850	5

Ширина ленты: 8мм
Количество светодиодов на метр: 80
Светодиоды SMD 2835
Кратность длины отрезка: 5см
Питание ленты: DC 24V

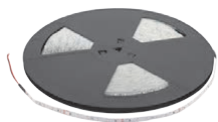
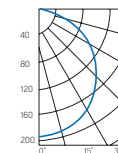

Артикул	Мощность, Вт/м	КЦТ, К	Световой поток, лм/м	Длина рулона, м
VLS-20-053-2835-08-080-27	5.3	2700	500	40
VLS-20-053-0005-08-080-27	5.3	2700	500	5
VLS-20-053-2835-08-080-30	5.3	3000	500	40
VLS-20-053-0005-08-080-30	5.3	3000	500	5
VLS-20-053-2835-08-080-40	5.3	4000	550	40
VLS-20-053-0005-08-080-40	5.3	4000	550	5
VLS-20-053-2835-08-080-60	5.3	6000	550	40
VLS-20-053-0005-08-080-60	5.3	6000	550	5

Ширина ленты: 8мм
Количество светодиодов на метр: 128
Светодиоды SMD 2835
Кратность длины отрезка: 5см
Питание ленты: DC 24V

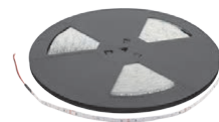
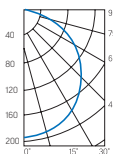

Артикул	Мощность, Вт/м	КЦТ, К	Световой поток, лм/м	Длина рулона, м
VLS-20-108-2835-08-160-27	10.8	2700	950	40
VLS-20-108-0005-08-160-27	10.8	2700	950	5
VLS-20-108-2835-08-160-30	10.8	3000	950	40
VLS-20-108-0005-08-160-30	10.8	3000	950	5
VLS-20-108-2835-08-160-40	10.8	4000	1050	40
VLS-20-108-0005-08-160-40	10.8	4000	1050	5
VLS-20-108-2835-08-160-60	10.8	6000	1050	40
VLS-20-108-0005-08-160-60	10.8	6000	1050	5

Ширина ленты: 8мм
Количество светодиодов на метр: 160
Светодиоды SMD 2835
Кратность длины отрезка: 5см
Питание ленты: DC 24V

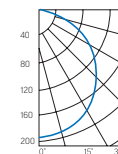

Профессиональная лента Varton DC 24V IP68



Артикул	Мощность, Вт/м	КЦТ, К	Световой поток, лм/м
VLS-68-096-3528-08-120-40	9,6	4000	600

IP68



УХЛ4

Длина рулона: 10 м
Ширина ленты: 8 мм
Количество светодиодов на метр: 120
Кратность длины отрезка: 5 см
Питание ленты: DC 24 V

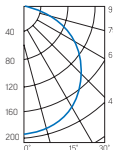

Артикул	Мощность, Вт/м	КЦТ, К	Световой поток, лм/м
VLS-68-144-2835-10-060-40	14,4	4000	800

IP65



УХЛ2

Длина рулона: 10 м
Ширина ленты: 10 мм
Количество светодиодов на метр: 60
Кратность длины отрезка: 5 см
Питание ленты: DC 24 V

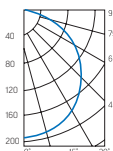

Описание

Качественная монохромная светодиодная лента с защитой от пыли и влаги.

Назначение

Декоративное освещение. Подсветка ниш, витрин, рекламных конструкций, фасадная подсветка.

Монтаж

Светодиодная лента IP68 монтируется напрямую на ровную горизонтальную или вертикальную поверхность или через алюминиевый профиль. В комплекте с лентой IP68 поставляются пластиковые монтажные скобы.

Характеристики

Класс защиты от поражения электрическим током: III

Степень защиты: IP68

Тип климатического исполнения: УХЛ2

Диапазон рабочих температур окружающей среды: -20°C ... +40°C

Номинальное входное напряжение (AC): 230 В (50 Гц)

Индекс цветопередачи: >92

Гарантия: 3 года (подробнее о гарантии на стр. 394)

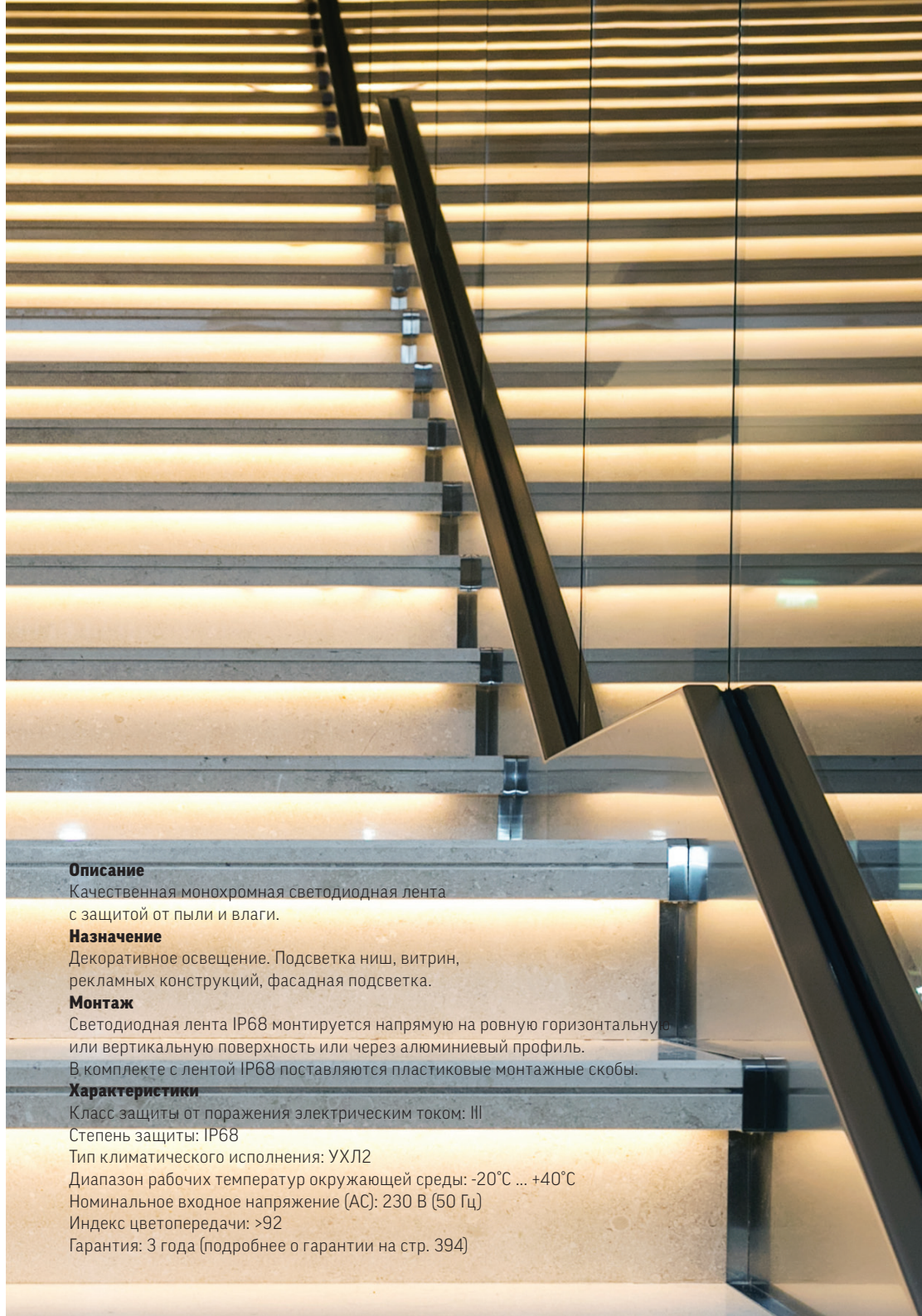



Описание

Качественная светодиодная RGB лента.

Назначение

Декоративное освещение. Подсветка ниш, витрин, рекламных конструкций.

Монтаж

Светодиодная лента монтируется на ровную горизонтальную или вертикальную поверхность через алюминиевый профиль. Обратная сторона ленты проклеена двусторонним скотчем 3М.

Характеристики

Класс защиты от поражения электрическим током: III

Степень защиты: IP20

Тип климатического исполнения: УХЛ2

Диапазон рабочих температур окружающей среды: +1°C ... +40°C

Номинальное входное напряжение (AC): 230 В (50 Гц)

Гарантия: 3 года (подробнее о гарантии на стр. 394)

Профессиональная лента Varton DC 24V RGB IP20

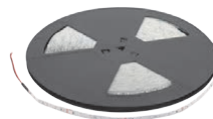

Артикул	Мощность, Вт/м	КЦТ, К	Световой поток, лм/м
VLS-20-072-5050-10-030-XX	7,2	RGB	250



Длина рулона: 40 м
 Ширина ленты: 10 мм
 Количество светодиодов на метр: 30
 Кратность длины отрезка: 5 см
 Питание ленты: DC 24V

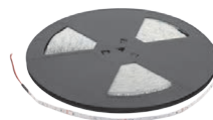
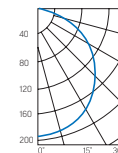

Артикул	Мощность, Вт/м	КЦТ, К	Световой поток, лм/м
VLS-20-144-5050-10-060-XX	14,4	RGB	500



Длина рулона: 40 м
 Ширина ленты: 10 мм
 Количество светодиодов на метр: 60
 Кратность длины отрезка: 5 см
 Питание ленты: DC 24V

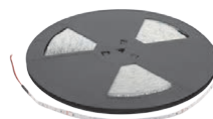
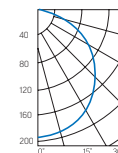

Артикул	Мощность, Вт/м	КЦТ, К	Световой поток, лм/м
VLS-20-144-3535-10-120-XX	14,4	RGB	600



Длина рулона: 40 м
 Ширина ленты: 10 мм
 Количество светодиодов на метр: 120
 Кратность длины отрезка: 5 см
 Питание ленты: DC 24 V

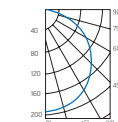

Профессиональная лента Varton DC 24V RGB IP68



Артикул	Мощность, Вт/м	КЦТ, К	Световой поток, лм/м
VLS-68-072-5050-10-030-XX	7,2	RGB	250

IP68 UХЛ2

Длина рулона: 5 м
Ширина ленты: 10 мм
Количество светодиодов на метр: 30
Кратность длины отрезка: 5 см
Питание ленты: DC 24V

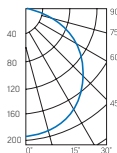

Артикул	Мощность, Вт/м	КЦТ, К	Световой поток, лм/м
VLS-68-144-5050-10-060-XX	14,4	RGB	500

IP68 UХЛ2

Длина рулона: 5 м
Ширина ленты: 10 мм
Количество светодиодов на метр: 60
Кратность длины отрезка: 5 см
Питание ленты: DC 24V

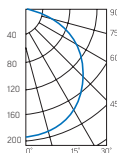

Артикул	Мощность, Вт/м	КЦТ, К	Световой поток, лм/м
VLS-68-144-3535-10-120-XX	14,4	RGB	600

IP68 UХЛ2

Длина рулона: 5 м
Ширина ленты: 10 мм
Количество светодиодов на метр: 120
Кратность длины отрезка: 5 см
Питание ленты: DC 24 V

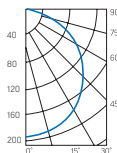

Описание

Качественная светодиодная RGB лента с защитой от пыли и влаги.

Назначение

Декоративное освещение. Подсветка ниш, витрин, рекламных конструкций, фасадная подсветка.

Монтаж

Светодиодная лента IP68 монтируется напрямую на ровную горизонтальную или вертикальную поверхность или через алюминиевый профиль. В комплекте с лентой IP68 поставляются пластиковые монтажные скобы.

Характеристики

Класс защиты от поражения электрическим током: III

Степень защиты: IP68

Тип климатического исполнения: УХЛ2

Диапазон рабочих температур окружающей среды: -20°C ... +40°C

Номинальное входное напряжение (AC): 230 В (50 Гц)

Индекс цветопередачи: >92

Гарантия: 3 года (подробнее о гарантии на стр. 394)



Описание

Качественная монохромная светодиодная лента с защитой от пыли и влаги, которая подключается напрямую от сети.

Назначение

Декоративное освещение. Подсветка ниш, витрин, рекламных конструкций.

Монтаж

Светодиодная лента монтируется на ровную горизонтальную или вертикальную поверхность. В комплекте с лентой поставляются пластиковые монтажные скобы.

Характеристики

Класс защиты от поражения электрическим током: II

Степень защиты: IP65

Тип климатического исполнения: УХЛ2

Диапазон рабочих температур окружающей среды: -20°C ... +40°C

Номинальное входное напряжение (AC): 230 В (50 Гц)

Индекс цветопередачи: >90

Гарантия: 3 года (подробнее о гарантии на стр. 394)

Профессиональная лента Varton AC 230V IP65



Артикул	Мощность, Вт/м	КЦТ, К	Световой поток, лм/м
VLS-65-008-5050-16-054-40	8	4000	600

Длина рулона: 50 м
Ширина ленты: 16 мм
Количество светодиодов на метр: 54

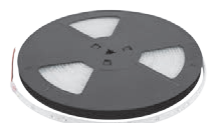
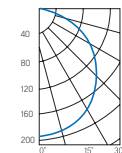





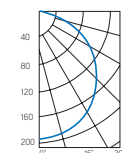

















Артикул	Мощность, Вт/м	КЦТ, К	Световой поток
VLS-65-014-3056-16-072-40	14	4000	800

Длина рулона: 50 м
Ширина ленты: 16 мм
Количество светодиодов на метр: 72



Аксессуары для светодиодной ленты

Артикул	Наименование
 V4-R0-70.0001.KIT-0202	Алюминиевый профиль для LED ленты с рассеивателем опал встраиваемый 2000x30x11мм (монтажный размер 24 мм, подходит для ленты с максимальной шириной 10 мм)
 V4-R0-70.0001.KIT-0222	Торцевая крышка для встраиваемого профиля глухая 30x11 мм
 V4-R0-70.0001.KIT-0212	Торцевая крышка для встраиваемого профиля с отверстием пластик 30x11 мм
 V4-R0-70.0001.KIT-0203	Алюминиевый. профиль для LED ленты с рассеивателем опал угловой 2000x16x16 мм (максимальная ширина ленты 10 мм)
 V4-R0-70.0001.KIT-0223	Торцевая крышка для углового профиля глухая
 V4-R0-70.0001.KIT-0213	Торцевая крышка для углового профиля с отверстием 16x16 мм
 V4-R0-70.0001.KIT-0233	Скоба монтажная для углового профиля металлическая 16x16 мм
 V4-R0-70.0001.KIT-0201	Алюминиевый профиль для LED ленты с рассеивателем опал накладной 2000x24x11 мм (максимальная ширина ленты 10 мм)
 V4-R0-70.0001.KIT-0221	Торцевая крышка для накладного профиля глухая пластик 24x11 мм
 V4-R0-70.0001.KIT-0211	Торцевая крышка для накладного профиля с отверстием пластик 24x11 мм
 V4-R0-70.0001.KIT-0231	Скоба монтажная для накладного профиля пластиковая
 V4-R0-70.0024.KIT-5521	Разъем 5.5/2.1мм Crystal для подключения LED ленты IP65 к источнику питания мама
 V4-R0-70.0024.KIT-5522	Разъем 5.5/2.1мм Crystal для подключения LED ленты IP65 к источнику питания папа
 V4-R0-70.0024.KIT-1015	Разъем для подключения к источнику питания LED ленты 14,4W/m IP20 10мм
 V4-R0-70.0024.KIT-0815	Разъем для подключения к источнику питания LED ленты 9,6W/m IP20 8мм
 V4-R0-70.0024.KIT-1000	Разъем фиксированный для LED ленты 14,4W/m IP20 10мм (соединение 2х лент)
 V4-R0-70.0024.KIT-0800	Разъем фиксированный для LED ленты 9,6W/m IP20 8мм (соединение 2х лент)
 V4-R0-70.0007.KIT-0100	Силиконовая торцевая крышка для LED ленты 14,4W 10мм
 V4-R0-70.0007.KIT-0102	Силиконовая торцевая крышка для LED ленты 14,4W 10мм с двумя отверстиями для вывода проводов
 V4-R0-70.0007.KIT-0080	Силиконовая торцевая крышка для LED ленты 9,6W 8мм
 V4-R0-70.0007.KIT-0082	Силиконовая торцевая крышка для LED ленты 9,6W 8мм с двумя отверстиями для вывода проводов
 V4-R0-70.0024.KIT-1030	Поворотное крепление для LED ленты 14,4W/m (L-поворот)
 V4-R0-70.0024.KIT-1040	Поворотное крепление для LED ленты 14,4W/m (T-поворот)
V4-R0-70.0024.KIT-1010	Поворотное крепление для LED ленты 9,6W/m (L-поворот)
V4-R0-70.0024.KIT-1020	Поворотное крепление для LED ленты 9,6W/m (T-поворот)
V4-R0-70.0007.KIT-0331	Клейкая лента 33000x11,5мм для LED ленты IP68
V4-R0-70.0024.STR-0001	Разъем 4PIN для LED ленты RGB 10мм (соединение 2х лент)
V4-R0-70.0024.STR-0002	Разъем 4PIN с проводом для LED ленты RGB 10мм (соединение 2х лент)

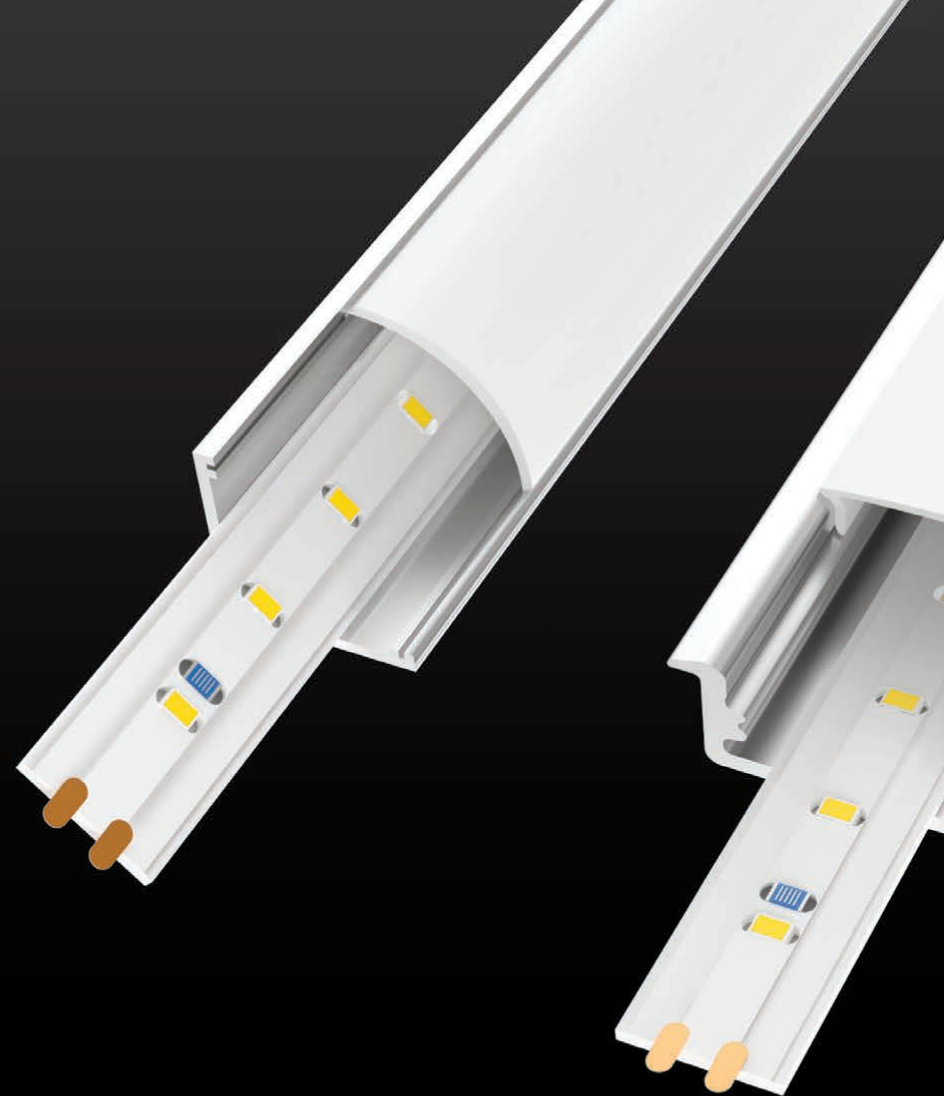



Источники питания, рекомендованные к использованию для подключения светодиодной ленты Varton

Источники питания IP20 для ленты 24V

Источник питания Meanwell	Мощность, Вт	Размер ДхШхВ, мм
LRS-35-24	35	99x82x30
LRS-75-24	75	99x97x30
LRS-100-24	100	129x97x30
LRS-150-24	150	159x97x30
LRS-200-24	200	215x115x30
LRS-350-24	350	215x115x30

Источники питания IP67 для ленты 24V

Источник питания Meanwell	Мощность, Вт	Размер ДхШхВ, мм
LPH-18-24	18	140x30x20
LPV-35-24	35	148x40x30
LPV-60-24	60	162.5x42.5x32
LPV-100-24	100	190x52x37
XLG-150-24-A	150	180x63x35.5
XLG-200-24-A	200	199x63x35.5

Источники питания на DIN-рейку для ленты 24V

Источник питания Meanwell	Мощность, Вт	Размер ДхШхВ, мм
HDR-30-24 20	36	35x90x54,5
EDR-75-24	76	32x125x102
EDR-150-24	156	40x125x113
EDR-120-24	120	40x125x113
NDR-240-24	240	63x125x113
NDR-480-24	480	85,5x125,2x128,5



НОВИНКА

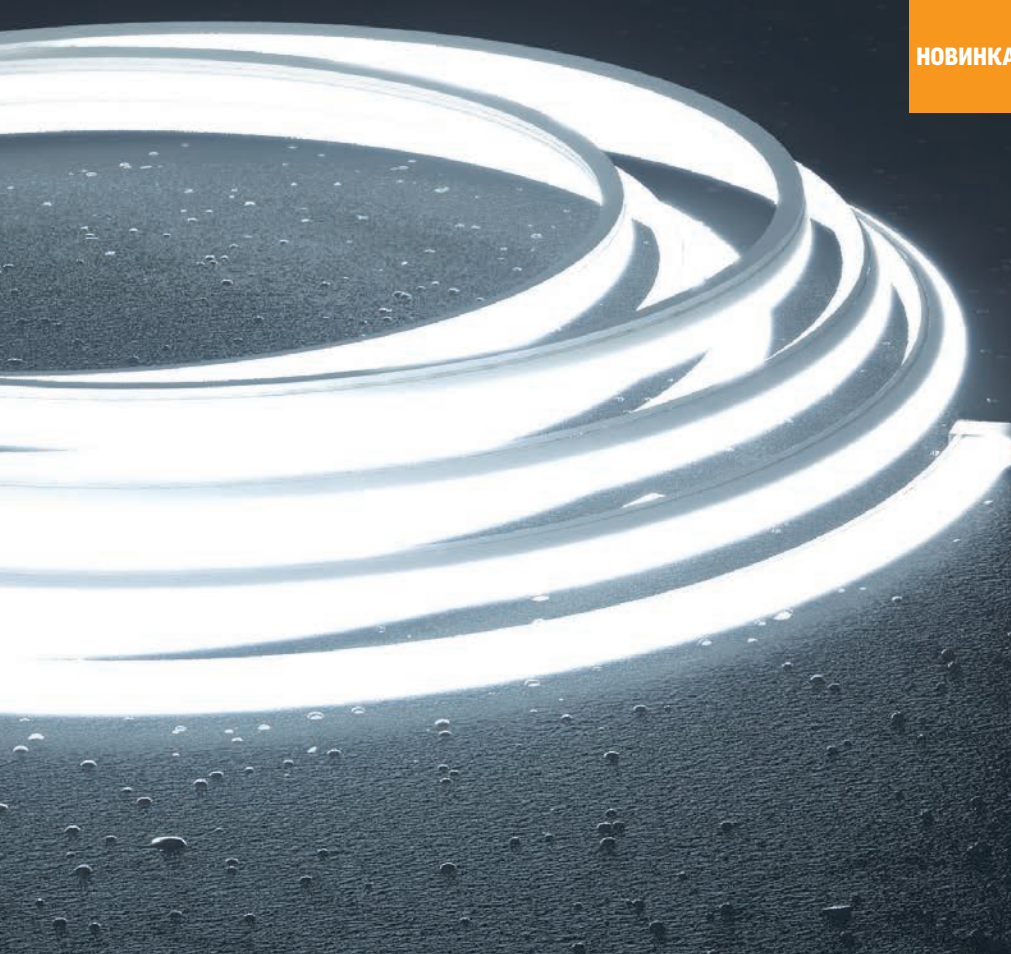

Neon 15×16мм Dome

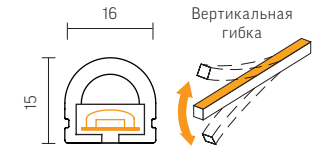

Артикул	Мощность, Вт/м	КЦТ, К	Световой поток, лм/м	Длина рулона, м
VLS-65-140-0020-15-TB-30	14	3000	750	20
VLS-65-140-0005-15-TB-30	14	3000	750	5
VLS-65-140-0020-15-TB-40	14	4000	750	20
VLS-65-140-0005-15-TB-40	14	4000	750	5

Угол светового потока: 140°
 Количество светодиодов на метр: 120 шт
 Светодиоды SMD 2835
 Мин. длина отрезка: 50 мм
 Гиб: вертикальный
 Радиусгиба: 100 мм
 Питание ленты: DC 24V

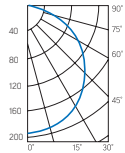

IP65



УХЛ4

Описание

Светодиодная лента NEON с защитой от пыли и влаги. Ленту возможно сгибать в необходимом направлении на нужный угол(зависит он модели), свечение мягкое и равномерное, представлены монохромные и RGB ленты.

Назначение

Декоративное освещение, архитектурная и рекламная подсветка.

Монтаж

Светодиодная лента NEON монтируется на ровную горизонтальную или вертикальную поверхность и фиксируется через алюминиевый профиль или при помощи монтажных скоб (в комплект поставки не входят).

Характеристики

Класс защиты от поражения электрическим током: III

Степень защиты: IP67

Тип климатического исполнения: УХЛ2

Диапазон рабочих температур окружающей среды: -20°C ... +40°C

Номинальное входное напряжение (AC): 230 В (50 Гц)

Индекс цветопередачи: >90

Гарантия: 3 года (подробнее о гарантии на стр. 394)

Аксессуары

Артикул	Наименование
V4-NS-00.0047.STR-0002	Комплект монтажного накладного профиля 1000x19x10 мм для ленты NEON 15x16 DOME/TOP 2 шт
V4-NS-00.0059.STR-0001	Гибкий накладной профиль 5000x18x9 мм для ленты NEON 15x16 DOME/TOP и NEON 15x16 DUAL рулон 5 м
V4-NS-00.0052.STR-0002	Комплект торцевых заглушек, провод по направ. ленты (300 мм) для ленты NEON 15x16 DOME/TOP 5 шт
V4-NS-00.0046.STR-0001	Комплект торцевых заглушек, провод выведен вниз (300 мм) для ленты NEON 15x16 DOME/TOP 5 шт
V4-NS-00.0051.STR-0001	Комплект торцевых заглушек, провод выведен вбок (300 мм) для ленты NEON 15x16 DOME/TOP 5 шт
V4-NS-00.0053.STR-0002	Комплект монтажных клипс для ленты NEON 15x16 DOME/TOP 20 шт белый цвет
V4-NS-00.0053.STR-0003	Комплект монтажных клипс для ленты NEON 15x16 DOME/TOP 20 шт прозрачные
V4-NS-00.0053.STR-0005	Комплект монтажных клипс для ленты NEON 10x20 DOME 20 шт белый цвет
V4-NS-00.0053.STR-0006	Комплект монтажных клипс для ленты NEON 10x20 DOME 20 шт прозрачные

Neon 10×20мм Dome

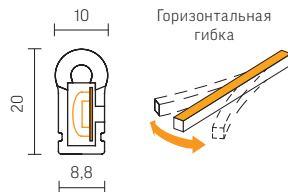

Neon 6×12мм Slim



Артикул	Мощность, Вт/м	КЦТ, К	Световой поток, лм/м	Длина рулона, м
VLS-65-140-0020-10-SB-30	14	3000	350	20
VLS-65-140-0005-10-SB-30	14	3000	350	5
VLS-65-140-0020-10-SB-40	14	4000	350	20
VLS-65-140-0005-10-SB-40	14	4000	350	5
VLS-65-140-0020-10-SB-XX	9	RGB	350	20
VLS-65-140-0005-10-SB-XX	9	RGB	350	5

Угол светового потока: 150°
 Количество светодиодов на метр: 120 шт
 Светодиоды SMD 3014
 Мин. длина отрезка: 50 мм
 Гиб: горизонтальный
 Радиусгиба: 60 мм
 Питание ленты: DC 24V

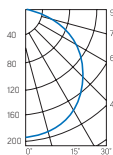

Артикул	Мощность, Вт/м	КЦТ, К	Световой поток, лм/м	Длина рулона, м
VLS-65-090-0020-06-SB-30	9	3000	250	20
VLS-65-090-0005-06-SB-30	9	3000	250	5
VLS-65-090-0020-06-SB-40	9	4000	250	20
VLS-65-090-0005-06-SB-40	9	4000	250	5

Угол светового потока: 110°
 Количество светодиодов на метр: 120 шт
 Светодиоды SMD 2835
 Мин. длина отрезка: 50 мм
 Гиб: горизонтальный
 Радиусгиба: 30 мм
 Питание ленты: DC 24V

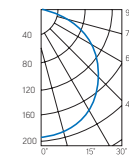

Аксессуары

Артикул	Наименование
V4-NS-00.0047.STR-0004	Комплект монтажного накладного профиля 1000x12x16 мм для ленты NEON 10x20 DOME 2 шт
V4-NS-00.0059.STR-0002	Гибкий накладной профиль 5000x11x15 мм для ленты NEON 10x20 DOME рулон 5 м
V4-NS-00.0052.STR-0004	Комплект торцевых заглушек, провод по направ. ленты (300 мм) для ленты NEON 10x20 DOME 5 шт
V4-NS-00.0051.STR-0003	Комплект торцевых заглушек, провод выведен вбок (300 мм) для ленты NEON 10x20 DOME 5 шт
V4-NS-00.0053.STR-0005	Комплект монтажных клипс для ленты NEON 10x20 DOME 20 шт белый цвет
V4-NS-00.0053.STR-0006	Комплект монтажных клипс для ленты NEON 10x20 DOME 20 шт прозрачные

Аксессуары (только для ленты RGB):

Артикул	Наименование
V4-NS-00.0058.STR-0001	Комплект соединителей и заглушек, провод "горизонтальный" 300 мм для ленты NEON 10x20 DOME RGB 5 шт
V4-NS-00.0057.STR-0001	Комплект соединителей и заглушек, провод "вниз" 300 мм для ленты NEON 10x20 DOME RGB 5 шт
V4-NS-00.0056.STR-0001	Комплект соединителей и заглушек, провод "вбок" 300 мм для ленты NEON 10x20 DOME RGB 5 шт
LT-3030-6A	Усилитель для светодиодной ленты RGB Varton 5-24 VDC IP20 175x44x30 мм (LTECH)
M7+M3-3A	RGB контроллер для светодиодной ленты Varton 12-24 V IP20 135x30x20 мм с пультом, радиус 45м (LTECH)

Аксессуары

Артикул	Наименование
V4-NS-00.0047.STR-0005	Комплект монтажного накладного профиля 1000x8x14 мм для ленты NEON 6x12 SLIM 2 шт
V4-NS-00.0052.STR-0005	Комплект торцевых заглушек, провод по направ. ленты (300 мм) для ленты NEON 6x12 SLIM 5 шт
V4-NS-00.0053.STR-0007	Комплект монтажных клипс для ленты NEON 6x12 SLIM 20 шт



Neon 15×16мм Dual 3D



Угол светового потока: 110°
 Количество светодиодов на метр: 120 шт
 Светодиоды SMD 2835
 Мин. длина отрезка: -
 Гиб: горизонтальный/вертикальный
 Радиусгиба: 60 мм
 Питание ленты: DC 24V

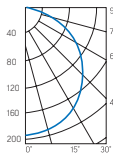

Артикул	Мощность, Вт/м	КЦТ, К	Световой поток, лм/м	Длина рулона, м
VLS-67-090-0020-15-DU-30	9	3000	500	20
VLS-67-090-0005-15-DU-30	9	3000	500	5
VLS-67-090-0020-15-DU-40	9	4000	500	20
VLS-67-090-0005-15-DU-40	9	4000	500	5

IP65 III УХЛ4

Neon 8,5×10мм Side



Артикул	Мощность, Вт/м	КЦТ, К	Световой поток, лм/м	Длина рулона, м
VLS-65-090-0020-85-SB-30	9	3000	400	20
VLS-65-090-0005-85-SB-30	9	3000	400	5
VLS-65-090-0020-85-SB-40	9	4000	400	20
VLS-65-090-0005-85-SB-40	9	4000	400	5

Угол светового потока: 110°
 Количество светодиодов на метр: 120 шт
 Светодиоды SMD 2835
 Мин. длина отрезка: 50 мм
 Гиб: горизонтальный
 Радиусгиба: 100 мм
 Питание ленты: DC 24V

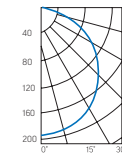

IP65 III УХЛ4

Аксессуары

Артикул	Наименование
V4-NS-00.0047.STR-0003	Комплект монтажного накладного профиля 1000x19x14 мм для ленты NEON 15x16 DUAL 2 шт
V4-NS-00.0059.STR-0001	Гибкий накладной профиль 5000x18x9 мм для ленты NEON 15x16 DOME/TOP и NEON 15x16 DUAL рулон 5 м
V4-NS-00.0052.STR-0003	Комплект торцевых заглушек, провод по направ. ленты (300 мм) для ленты NEON 15x16 DUAL 5 шт
V4-NS-00.0046.STR-0002	Комплект торцевых заглушек, провод выведен вниз (300 мм) для ленты NEON 15x16 DUAL 5 шт
V4-NS-00.0051.STR-0002	Комплект торцевых заглушек, провод выведен вбок (300 мм) для ленты NEON 15x16 DUAL 5 шт
V4-NS-00.0053.STR-0004	Комплект монтажных клипс для ленты NEON 15x16 DUAL 20 шт

Neon 8,5×10мм Top

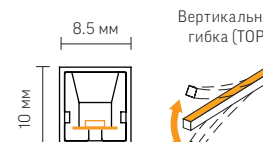

Артикул	Мощность, Вт/м	КЦТ, К	Световой поток, лм/м	Длина рулона, м
VLS-65-090-0020-85-TB-30	9	3000	600	20
VLS-65-090-0005-85-TB-30	9	3000	600	5
VLS-65-090-0020-85-TB-40	9	4000	600	20
VLS-65-090-0005-85-TB-40	9	4000	600	5

Угол светового потока: 110°
 Количество светодиодов на метр: 120 шт
 Светодиоды SMD 2835
 Мин. длина отрезка: 50 мм
 Гиб: вертикальная
 Радиусгиба: 100 мм
 Питание ленты: DC 24V

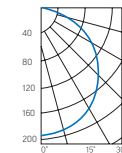

Аксессуары

Артикул	Наименование
V4-NS-00.0047.STR-0005	Комплект монтажного накладного профиля 1000x8x14 мм для ленты NEON 6x12 SLIM 2 шт
V4-NS-00.0052.STR-0005	Комплект торцевых заглушек, провод по направ. ленты (300 мм) для ленты NEON 6x12 SLIM 5 шт
V4-NS-00.0053.STR-0007	Комплект монтажных клипс для ленты NEON 6x12 SLIM 20 шт



Neon 7×15мм Superflex

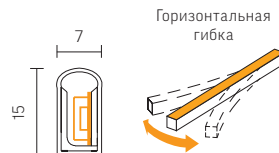

Артикул	Мощность, Вт/м	КЦТ, К	Световой поток, лм/м	Длина рулона, м
VLS-67-090-0020-07-SB-30	9	3000	250	20
VLS-67-090-0005-07-SB-30	9	3000	250	5
VLS-67-090-0020-07-SB-40	9	4000	250	20
VLS-67-090-0005-07-SB-40	9	4000	250	5

Угол светового потока: 120°
 Количество светодиодов на метр: 120 шт
 Светодиоды SMD 2835
 Мин. длина отрезка: -
 Гиб: горизонтальный
 Радиус гiba: 15 мм
 Питание ленты: DC 24V

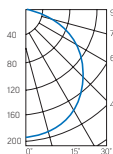

IP65



УХЛ4

Аксессуары

Артикул	Наименование
V4-NS-00.0052.STR-0006	Комплект торцевых заглушек, провод по направ. ленты (300 мм) для ленты NEON 7x15 SUPERFLEX 5 шт
V4-NS-00.0046.STR-0004	Комплект торцевых заглушек, провод выведен вниз (300 мм) для ленты NEON 7x15 SUPERFLEX 5 шт
V4-NS-00.0051.STR-0004	Комплект торцевых заглушек, провод выведен вбок (300 мм) для ленты NEON 7x15 SUPERFLEX 5 шт
V4-NS-00.0053.STR-0008	Комплект монтажных клипс для ленты NEON 7x15 SUPERFLEX 20 шт

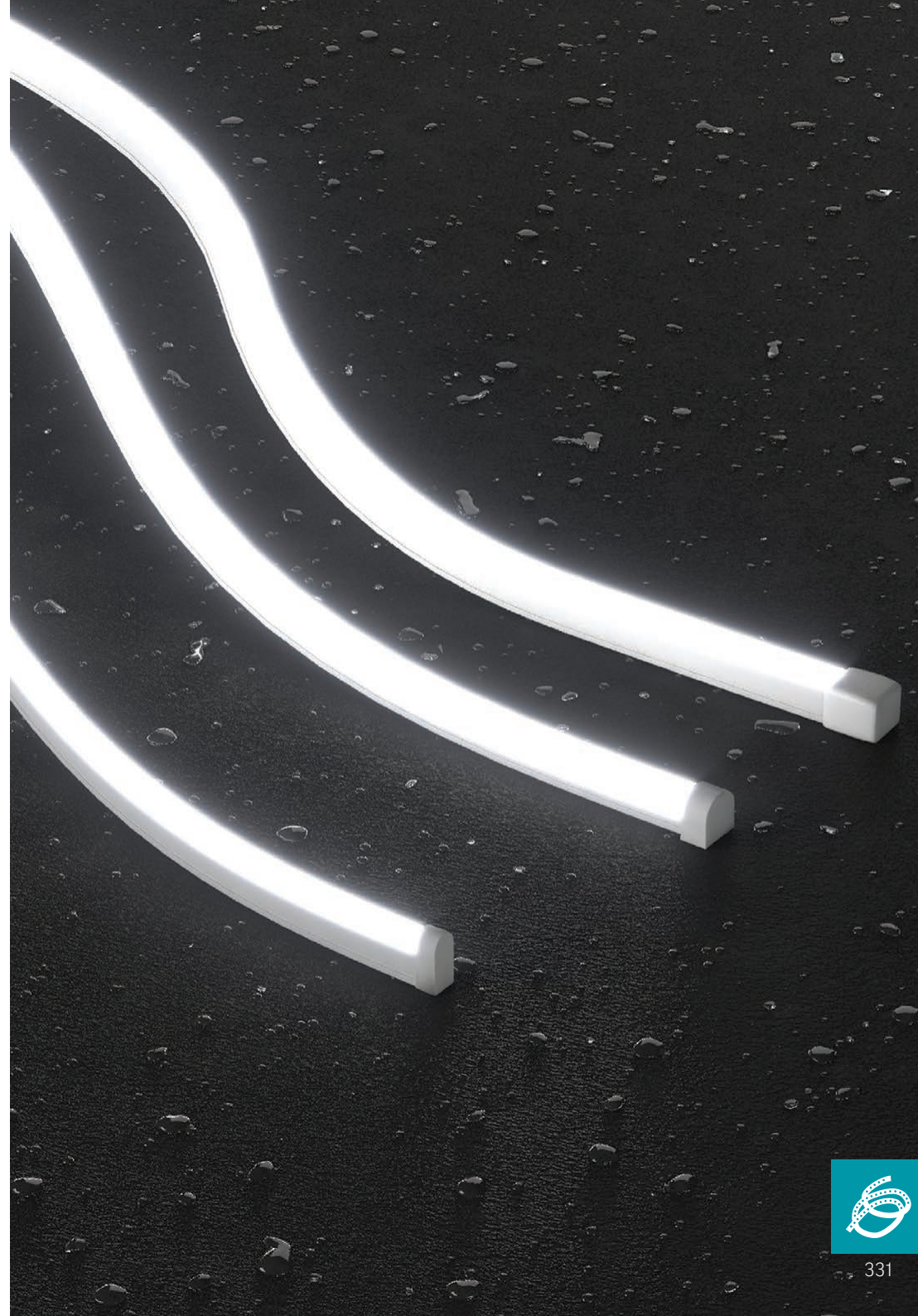

Neon 360



Артикул	Мощность, Вт/м	КЦТ, К	Световой поток, лм/м	Длина рулона, м
VLS-65-006-2835-18-108-27	9	3000K	400	15
VLS-65-006-2835-18-108-40	9	4000K	400	15
VLS-65-090-0020-06-SB-40	9	4000K	250	20
VLS-65-090-0005-06-SB-40	9	4000K	250	5



Количество светодиодов на метр: 108
Диаметр ленты: 18 мм
Мин. длина отрезка: 30 мм
Гиб: горизонтальный/вертикальный
Радиус изгиба: 50 мм
Питание ленты: DC 24 V



Описание

Данную модель светодиодной ленты отличает выдающийся угол раскрытия светового потока 330°

Назначение

Декоративное освещение, архитектурная и рекламная подсветка.

Монтаж

Лента монтируется на ровную горизонтальную или вертикальную поверхность при помощи прозрачных пластиковых креплений (входят в комплект поставки).

Характеристики

Класс защиты от поражения электрическим током: III

Степень защиты: IP65

Тип климатического исполнения: УХЛ2

Диапазон рабочих температур окружающей среды: -20°C ... +40°C

Номинальное входное напряжение (АС): 230 В (50 Гц)

Гарантия: 3 года (подробнее о гарантии на стр. 394)





АКЦЕНТНОЕ ОСВЕЩЕНИЕ



TT-Vivo 8 Вт

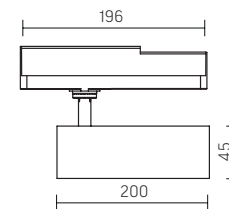

Основные артикулы:

Артикул	Мощность, Вт	КЦТ, К	Световой поток, лм	Цвет корпуса	Вторичная оптика
V1-R1-Y0517-90L19-2000830	8	3000	600	белый RAL9010	линза 20°
V1-R1-T0517-90L19-2000830	8	3000	600	черный RAL 9005	линза 20°
V1-R1-Y0517-90L02-2000830	8	3000	600	белый RAL9010	линза 30°
V1-R1-T0517-90L02-2000830	8	3000	600	черный RAL 9005	линза 30°
V1-R1-Y0517-90L45-2000830	8	3000	600	белый RAL9010	линза 40°
V1-R1-T0517-90L45-2000830	8	3000	600	черный RAL 9005	линза 40°
V1-R1-Y0517-90L19-2000840	8	4000	600	белый RAL9010	линза 20°
V1-R1-T0517-90L19-2000840	8	4000	600	черный RAL 9005	линза 20°
V1-R1-Y0517-90L02-2000840	8	4000	600	белый RAL9010	линза 30°
V1-R1-T0517-90L02-2000840	8	4000	600	черный RAL 9005	линза 30°
V1-R1-Y0517-90L45-2000840	8	4000	600	белый RAL9010	линза 40°
V1-R1-T0517-90L45-2000840	8	4000	600	черный RAL 9005	линза 40°

Конструктор исполнений:

V1-R1-b0517-90xxx-20008zz

Цвет корпуса	Вторичная оптика	КЦТ
b:	xxx:	zz:
Y - цвет белый RAL9010	L19 - линза 20°	30 - 3000K
H - цвет серый RAL7045	L02 - линза 30°	40 - 4000K
T - цвет черный RAL9005	L45 - линза 40°	22 - спектр для выпечки
		3X - спектр для мяса
		65 - спектр для рыбы

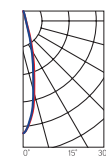

20°

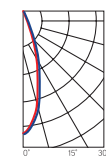

30°

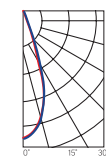

40°

Описание

Акцентный светильник с возможностью изменения цвета корпуса и большим выбором оптики.

Назначение

Освещение торговых пространств, ресторанов.

Монтаж

Трехфазный шинопровод.

Характеристики

Класс защиты от поражения электрическим током: I

Степень защиты: IP20

Диапазон рабочих температур окружающей среды: +1°C ... +40°C

Диапазон входного напряжения (AC): 198 - 264 В (50 Гц)

Коэффициент пульсации: <5%

Индекс цветопередачи: >80

Гарантия: 5 лет (подробнее о гарантии на стр. 394)

TT-Vivo 20 Вт

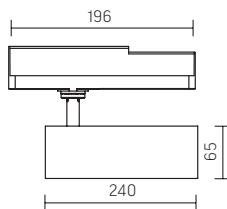

Основные артикулы:

Артикул	Мощность, Вт	КЦТ, К	Световой поток, лм	Цвет корпуса	Вторичная оптика
V1-R1-Y0518-90R05-2002030	20	3000	1800	белый RAL9010	линза 20°
V1-R1-T0518-90R05-2002030	20	3000	1800	черный RAL 9005	линза 20°
V1-R1-Y0518-90R06-2002030	20	3000	1800	белый RAL9010	линза 35°
V1-R1-T0518-90R06-2002030	20	3000	1800	черный RAL 9005	линза 35°
V1-R1-Y0518-90R05-2002040	20	4000	2000	белый RAL9010	линза 20°
V1-R1-T0518-90R05-2002040	20	4000	2000	черный RAL 9005	линза 20°
V1-R1-Y0518-90R06-2002040	20	4000	2000	белый RAL9010	линза 35°
V1-R1-T0518-90R06-2002040	20	4000	2000	черный RAL 9005	линза 35°

Конструктор исполнений: V1-R1-b0517-90xxx-20020zz

Цвет корпуса	Вторичная оптика	КЦТ
b:	xxx:	zz:
Y - цвет белый RAL9010	R05 - линза 20°	30 - 3000K
H - цвет серый RAL7045	R06 - линза 35°	40 - 4000K
T - цвет черный RAL9005		22 - спектр для выпечки
		3X - спектр для мяса
		65 - спектр для рыбы



TT-Vivo 30 Вт

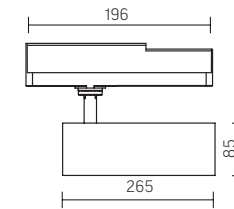

Основные артикулы:

Артикул	Мощность, Вт	КЦТ, К	Световой поток, лм	Цвет корпуса	Вторичная оптика
V1-R1-Y0519-90R05-2003030	30	3000	2800	белый RAL9010	линза 20°
V1-R1-T0519-90R05-2003030	30	3000	2800	черный RAL 9005	линза 20°
V1-R1-Y0519-90R06-2003030	30	3000	2800	белый RAL9010	линза 35°
V1-R1-T0519-90R06-2003030	30	3000	2800	черный RAL 9005	линза 35°
V1-R1-Y0519-90R05-2003040	30	4000	3000	белый RAL9010	линза 20°
V1-R1-T0519-90R05-2003040	30	4000	3000	черный RAL 9005	линза 20°
V1-R1-Y0519-90R06-2003040	30	4000	3000	белый RAL9010	линза 35°
V1-R1-T0519-90R06-2003040	30	4000	3000	черный RAL 9005	линза 35°

Конструктор исполнений: V1-R1-b0517-90xxx-20020zz

Цвет корпуса	Вторичная оптика	КЦТ
b:	xxx:	zz:
Y - цвет белый RAL9010	R05 - линза 20°	30 - 3000K
H - цвет серый RAL7045	R06 - линза 35°	40 - 4000K
T - цвет черный RAL9005		22 - спектр для выпечки
		3X - спектр для мяса
		65 - спектр для рыбы

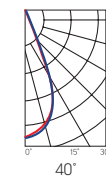
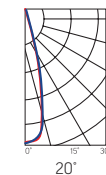
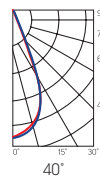
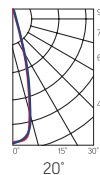



TT-Vivo TrueBright (CRI>90) 8 Вт

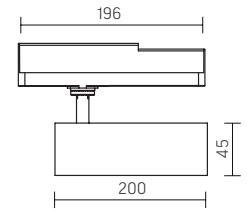

Основные артикулы:

Артикул	Мощность, Вт	КЦТ, К	Световой поток, лм	Цвет корпуса	Вторичная оптика
V1-R1-Y0517-90L40-2000830	8	3000	600	белый RAL9010	линза 20°
V1-R1-T0517-90L40-2000830	8	3000	600	черный RAL 9005	линза 20°
V1-R1-Y0517-90L39-2000830	8	3000	600	белый RAL9010	линза 30°
V1-R1-T0517-90L39-2000830	8	3000	600	черный RAL 9005	линза 30°
V1-R1-Y0517-90L41-2000830	8	3000	600	белый RAL9010	линза 40°
V1-R1-T0517-90L41-2000830	8	3000	600	черный RAL 9005	линза 40°
V1-R1-Y0517-90L40-2000840	8	4000	600	белый RAL9010	линза 20°
V1-R1-T0517-90L40-2000840	8	4000	600	черный RAL 9005	линза 20°
V1-R1-Y0517-90L39-2000840	8	4000	600	белый RAL9010	линза 30°
V1-R1-T0517-90L39-2000840	8	4000	600	черный RAL 9005	линза 30°
V1-R1-Y0517-90L41-2000840	8	4000	600	белый RAL9010	линза 40°
V1-R1-T0517-90L41-2000840	8	4000	600	черный RAL 9005	линза 40°

Конструктор исполнений:

V1-R1-b0517-90xxx-20008zz

Цвет корпуса	Вторичная оптика	КЦТ
b:	xxx:	zz:
Y - цвет белый RAL9010	L40 - линза 20°	30 - 3000K
H - цвет серый RAL7045	L39 - линза 30°	40 - 4000K
T - цвет черный RAL9005	L41 - линза 40°	

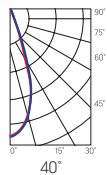
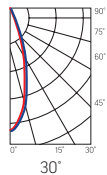
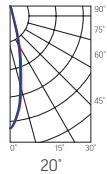

Описание

Акцентный светильник с возможностью изменения цвета корпуса и большим выбором оптики. Улучшенная цветопередача.

Назначение

Освещение торговых пространств, ресторанов.

Монтаж

Трехфазный шинопровод.

Характеристики

Класс защиты от поражения электрическим током: I

Степень защиты: IP20

Диапазон рабочих температур окружающей среды: +1°C ... +40°C

Диапазон входного напряжения (АС): 198 - 264 В (50 Гц)

Коэффициент пульсации: <5%

Индекс цветопередачи: >90

Гарантия: 5 лет (подробнее о гарантии на стр. 394)

TT-Vivo TrueBright (CRI>90) 20 Вт

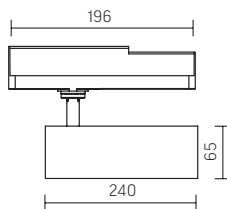

Основные артикулы:

Артикул	Мощность, Вт	КЦТ, К	Световой поток, лм	Цвет корпуса	Вторичная оптика
V1-R1-Y0518-90R07-2002030	20	3000	1700	белый RAL9010	линза 20°
V1-R1-T0518-90R07-2002030	20	3000	1700	черный RAL 9005	линза 20°
V1-R1-Y0518-90R08-2002030	20	3000	1700	белый RAL9010	линза 35°
V1-R1-T0518-90R08-2002030	20	3000	1700	черный RAL 9005	линза 35°
V1-R1-Y0518-90R07-2002040	20	4000	1900	белый RAL9010	линза 20°
V1-R1-T0518-90R07-2002040	20	4000	1900	черный RAL 9005	линза 20°
V1-R1-Y0518-90R08-2002040	20	4000	1900	белый RAL9010	линза 35°
V1-R1-T0518-90R08-2002040	20	4000	1900	черный RAL 9005	линза 35°

Конструктор исполнений:

V1-R1-b0518-90xxx-20020zz

Цвет корпуса	Вторичная оптика	КЦТ
b:	xxx:	zz:
Y - цвет белый RAL9010	R07 - линза 20°	30 - 3000K
H - цвет серый RAL7045	R08 - линза 35°	40 - 4000K
T - цвет черный RAL9005		



TT-Vivo TrueBright (CRI>90) 30 Вт

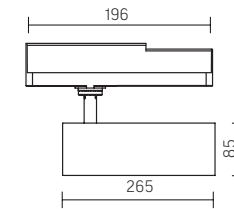

Основные артикулы:

Артикул	Мощность, Вт	КЦТ, К	Световой поток, лм	Цвет корпуса	Вторичная оптика
V1-R1-Y0519-90R07-2003030	30	3000	2700	белый RAL9010	линза 20°
V1-R1-T0519-90R07-2003030	30	3000	2700	черный RAL 9005	линза 20°
V1-R1-Y0519-90R08-2003030	30	3000	2700	белый RAL9010	линза 35°
V1-R1-T0519-90R08-2003030	30	3000	2700	черный RAL 9005	линза 35°
V1-R1-Y0519-90R07-2003040	30	4000	3000	белый RAL9010	линза 20°
V1-R1-T0519-90R07-2003040	30	4000	3000	черный RAL 9005	линза 20°
V1-R1-Y0519-90R08-2003040	30	4000	3000	белый RAL9010	линза 35°
V1-R1-T0519-90R08-2003040	30	4000	3000	черный RAL 9005	линза 35°

Конструктор исполнений:

V1-R1-b0519-90xxx-20008zz

Цвет корпуса	Вторичная оптика	КЦТ
b:	xxx:	zz:
Y - цвет белый RAL9010	R07 - линза 20°	30 - 3000K
H - цвет серый RAL7045	R08 - линза 35°	40 - 4000K
T - цвет черный RAL9005		

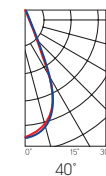
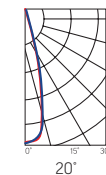
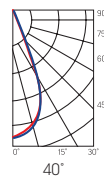
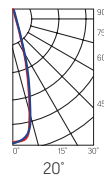



TT-Vivo Gold 8 Вт

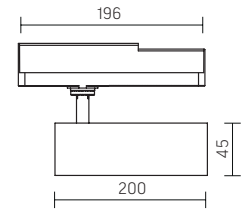

Основные артикулы:

Артикул	Мощность, Вт	КЦТ, К	Световой поток, лм	Цвет корпуса	Вторичная оптика
V1-R1-Y0517-90L19-2000822	8	2200	500	белый RAL9010	линза 20°
V1-R1-T0517-90L19-2000822	8	2200	500	черный RAL 9005	линза 20°
V1-R1-Y0517-90L02-2000822	8	2200	500	белый RAL9010	линза 30°
V1-R1-T0517-90L02-2000822	8	2200	500	черный RAL 9005	линза 30°
V1-R1-Y0517-90L45-2000822	8	2200	500	белый RAL9010	линза 40°
V1-R1-T0517-90L45-2000822	8	2200	500	черный RAL 9005	линза 40°

Конструктор исполнений:

V1-R1-b0517-90xxx-2000822

Цвет корпуса	Вторичная оптика
b:	xxx:
Y - цвет белый RAL9010	L19 - линза 20°
H - цвет серый RAL7045	L02 - линза 30°
T - цвет черный RAL9005	L45 - линза 40°

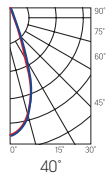
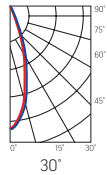
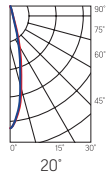

Описание

Акцентный светильник с возможностью изменения цвета корпуса и большим выбором оптики. Специальный спектр для освещения хлебобулочных изделий.

Назначение

Освещение торговых пространств, ресторанов.

Монтаж

Трехфазный шинопровод.

Характеристики

Класс защиты от поражения электрическим током: I

Степень защиты: IP20

Диапазон рабочих температур окружающей среды:

+1°C...+40°C

Диапазон входного напряжения (AC): 198 - 264 В (50 Гц)

Коэффициент пульсации: <5%

Индекс цветопередачи: >80

Гарантия: 5 лет (подробнее о гарантии на стр. 394)

TT-Vivo Gold 20 Вт

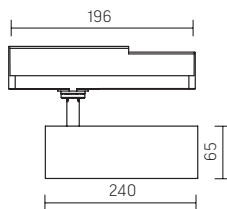

Основные артикулы:

Артикул	Мощность, Вт	КЦТ, К	Световой поток, лм	Цвет корпуса	Вторичная оптика
V1-R1-Y0518-90R05-2002022	20	2200	1700	белый RAL9010	линза 20°
V1-R1-T0518-90R05-2002022	20	2200	1700	черный RAL 9005	линза 20°
V1-R1-Y0518-90R06-2002022	20	2200	1700	белый RAL9010	линза 35°
V1-R1-T0518-90R06-2002022	20	2200	1700	черный RAL 9005	линза 35°

Конструктор исполнений:

V1-R1-b0517-90xxx-2000822

Цвет корпуса
b:
Y - цвет белый RAL9010
H - цвет серый RAL7045
T - цвет черный RAL9005

Вторичная оптика
xxx:
R05 - линза 20°
R06 - линза 35°



TT-Vivo Gold 30 Вт

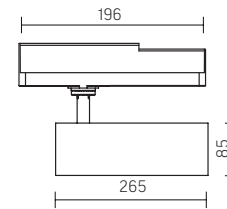

Основные артикулы:

Артикул	Мощность, Вт	КЦТ, К	Световой поток, лм	Цвет корпуса	Вторичная оптика
V1-R1-Y0519-90R05-2003022	30	2200	2400	белый RAL9010	линза 20°
V1-R1-T0519-90R05-2003022	30	2200	2400	черный RAL 9005	линза 20°
V1-R1-Y0519-90R06-2003022	30	2200	2400	белый RAL9010	линза 35°
V1-R1-T0519-90R06-2003022	30	2200	2400	черный RAL 9005	линза 35°

Конструктор исполнений:

V1-R1-b0517-90xxx-2000822

Цвет корпуса
b:
Y - цвет белый RAL9010
H - цвет серый RAL7045
T - цвет черный RAL9005

Вторичная оптика
xxx:
R05 - линза 20°
R06 - линза 35°

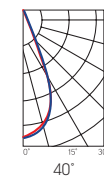
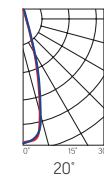
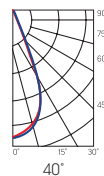
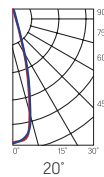



TT-Vivo Marble 8 Вт

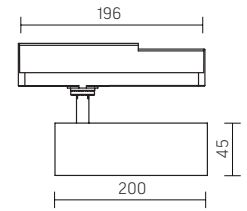

Основные артикулы:

Артикул	Мощность, Вт	КЦТ, К	Световой поток, лм	Цвет корпуса	Вторичная оптика
V1-R1-Y0517-90L19-200083X	8	3000	500	белый RAL9010	линза 20°
V1-R1-T0517-90L19-200083X	8	3000	500	черный RAL 9005	линза 20°
V1-R1-Y0517-90L02-200083X	8	3000	500	белый RAL9010	линза 30°
V1-R1-T0517-90L02-200083X	8	3000	500	черный RAL 9005	линза 30°
V1-R1-Y0517-90L45-200083X	8	3000	500	белый RAL9010	линза 40°
V1-R1-T0517-90L45-200083X	8	3000	500	черный RAL 9005	линза 40°

Конструктор исполнений:

V1-R1-b0517-90xxx-200083X

Цвет корпуса	Вторичная оптика
b:	xxx:
Y - цвет белый RAL9010	L19 - линза 20°
H - цвет серый RAL7045	L02 - линза 30°
T - цвет черный RAL9005	L45 - линза 40°

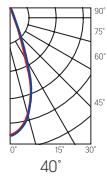
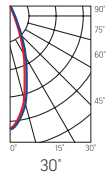
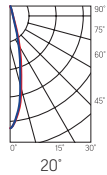

Описание

Акцентный светильник с возможностью изменения цвета корпуса и большим выбором оптики. Специальный спектр для освещения мясной продукции.

Назначение

Освещение торговых пространств, ресторанов.

Монтаж

Трехфазный шинопровод.

Характеристики

Класс защиты от поражения электрическим током: I

Степень защиты: IP20

Диапазон рабочих температур окружающей среды: +1°C ...

+40°C

Диапазон входного напряжения (AC): 198 - 264 В (50 Гц)

Коэффициент пульсации: <5%

Индекс цветопередачи: >80

Гарантия: 5 лет (подробнее о гарантии на стр. 394)

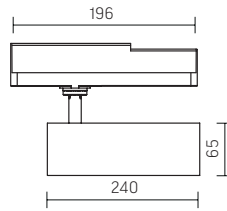

TT-Vivo Marble 30 Вт

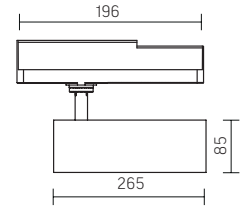

Основные артикулы:

Артикул	Мощность, Вт	КЦТ, К	Световой поток, лм	Цвет корпуса	Вторичная оптика
V1-R1-Y0518-90R05-200203X	20	3000	1800	белый RAL9010	линза 20°
V1-R1-T0518-90R05-200203X	20	3000	1800	черный RAL 9005	линза 20°
V1-R1-Y0518-90R06-200203X	20	3000	1800	белый RAL9010	линза 35°
V1-R1-T0518-90R06-200203X	20	3000	1800	черный RAL 9005	линза 35°

Конструктор исполнений:

V1-R1-b0517-90xxx-200083X

Цвет корпуса
b:
Y - цвет белый RAL9010
H - цвет серый RAL7045
T - цвет черный RAL9005

Вторичная оптика
xxx:
R05 - линза 20°
R06 - линза 35°

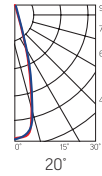

20°

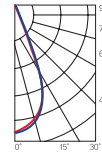

40°



Основные артикулы:

Артикул	Мощность, Вт	КЦТ, К	Световой поток, лм	Цвет корпуса	Вторичная оптика
V1-R1-Y0519-90R05-200303X	30	3000	2400	белый RAL9010	линза 20°
V1-R1-T0519-90R05-200303X	30	3000	2400	черный RAL 9005	линза 20°
V1-R1-Y0519-90R06-200303X	30	3000	2400	белый RAL9010	линза 35°
V1-R1-T0519-90R06-200303X	30	3000	2400	черный RAL 9005	линза 35°

Конструктор исполнений:

V1-R1-b0517-90xxx-200083X

Цвет корпуса
b:
Y - цвет белый RAL9010
H - цвет серый RAL7045
T - цвет черный RAL9005

Вторичная оптика
xxx:
R05 - линза 20°
R06 - линза 35°

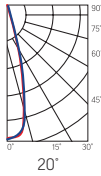

20°

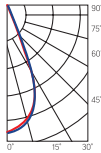

40°





Описание

Акцентный светильник с возможностью изменения цвета корпуса и большим выбором оптики. Специальные спектр для освещения рыбной продукции.

Назначение

Освещение торговых пространств, ресторанов.

Монтаж

Трехфазный шинопровод.

Характеристики

Класс защиты от поражения электрическим током: I

Степень защиты: IP20

Диапазон рабочих температур окружающей среды: +1°C ... +40°C

Диапазон входного напряжения (AC): 198 - 264 В (50 Гц)

Коэффициент пульсации: <5%

Индекс цветопередачи: >80

Гарантия: 5 лет (подробнее о гарантии на стр. 394)

TT-Vivo Ocean 8 Вт

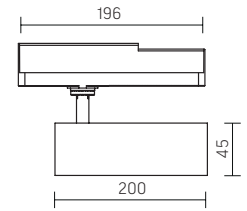

Основные артикулы:

Артикул	Мощность, Вт	КЦТ, К	Световой поток, лм	Цвет корпуса	Вторичная оптика
V1-R1-Y0517-90L19-2000865	8	6500	600	белый RAL9010	линза 20°
V1-R1-T0517-90L19-2000865	8	6500	600	черный RAL 9005	линза 20°
V1-R1-Y0517-90L02-2000865	8	6500	600	белый RAL9010	линза 30°
V1-R1-T0517-90L02-2000865	8	6500	600	черный RAL 9005	линза 30°
V1-R1-Y0517-90L45-2000865	8	6500	600	белый RAL9010	линза 40°
V1-R1-T0517-90L45-2000865	8	6500	600	черный RAL 9005	линза 40°

Конструктор исполнений:

V1-R1-b0517-90xxx-2000865

Цвет корпуса

b:

Y - цвет белый RAL9010

H - цвет серый RAL7045

T - цвет черный RAL9005

Вторичная оптика

xxx:

L19 - линза 20°

L02 - линза 30°

L45 - линза 40°

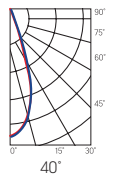
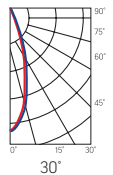
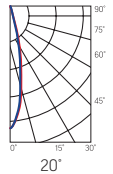

TT-Vivo Ocean 20 Вт

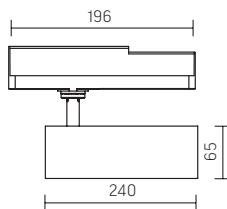

Основные артикулы:

Артикул	Мощность, Вт	КЦТ, К	Световой поток, лм	Цвет корпуса	Вторичная оптика
V1-R1-Y0518-90R05-2002065	20	6500	2000	белый RAL9010	линза 20°
V1-R1-T0518-90R05-2002065	20	6500	2000	черный RAL 9005	линза 20°
V1-R1-Y0518-90R06-2002065	20	6500	2000	белый RAL9010	линза 35°
V1-R1-T0518-90R06-2002065	20	6500	2000	черный RAL 9005	линза 35°

Конструктор исполнений:

V1-R1-b0517-90xxx-2000865

Цвет корпуса	Вторичная оптика
b:	xxx:
Y - цвет белый RAL9010	R05 - линза 20°
H - цвет серый RAL7045	R06 - линза 35°
T - цвет черный RAL9005	

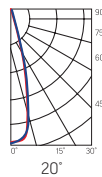

20°

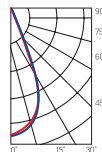

40°

TT-Vivo Ocean 30 Вт

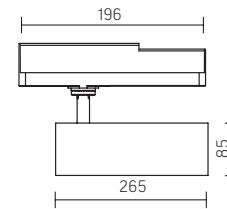

Основные артикулы:

Артикул	Мощность, Вт	КЦТ, К	Световой поток, лм	Цвет корпуса	Вторичная оптика
V1-R1-Y0519-90R05-2003065	30	6500	3000	белый RAL9010	линза 20°
V1-R1-T0519-90R05-2003065	30	6500	3000	черный RAL 9005	линза 20°
V1-R1-Y0519-90R06-2003065	30	6500	3000	белый RAL9010	линза 35°
V1-R1-T0519-90R06-2003065	30	6500	3000	черный RAL 9005	линза 35°

Конструктор исполнений:

V1-R1-b0517-90xxx-2000865

Цвет корпуса	Вторичная оптика
b:	xxx:
Y - цвет белый RAL9010	R05 - линза 20°
H - цвет серый RAL7045	R06 - линза 35°
T - цвет черный RAL9005	

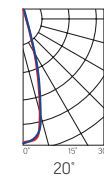

20°

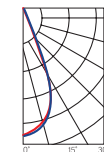

40°



TT-01 2.0

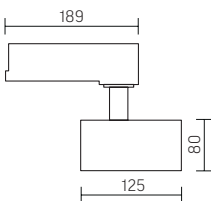

Артикул	Мощность, Вт	КЦТ, К	Световой поток, лм	Цвет корпуса	Вторичная оптика	Исполнение
V1-R0-00562-90L18-2003030	30	3000	2800	белый RAL9010	линза 35°	
V1-R0-00562-90L18-2003040	30	4000	3000	белый RAL9010	линза 35°	
V1-R0-00562-90D13-2003030	30	3000	2700	белый RAL9010	линза 35°	DALI
V1-R0-00562-90D13-2003040	30	4000	2500	белый RAL9010	линза 35°	DALI

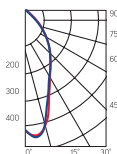

DALI



Описание

Акцентный светильник с возможностью управления по DALI.

Назначение

Освещение торговых пространств.

Монтаж

Трёхфазный шинопровод.

Характеристики

Класс защиты от поражения электрическим током: II

Степень защиты: IP20

Диапазон рабочих температур окружающей среды: +1°C ... +40°C

Номинальное входное напряжение (AC): 230 В (50 Гц)

Коэффициент пульсации: <5%

Индекс цветопередачи: >80

Гарантия: 5 лет (подробнее о гарантии на стр. 394)





TT-02 2.0 12 Вт

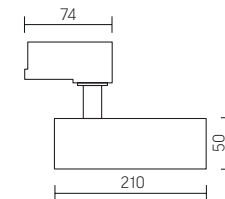

Артикул	Мощность, Вт	КЦТ, К	Световой поток, лм	Цвет корпуса	Вторичная оптика
V1-R0-00559-90R10-2001230	12	3000	1200	белый RAL9003	линза 24°
V1-R0-00559-90R10-2001240	12	4000	1200	белый RAL9003	линза 24°
V1-R0-00559-90L18-2001230	12	3000	1200	белый RAL9003	линза 35°
V1-R0-00559-90L18-2001240	12	4000	1200	белый RAL9003	линза 35°

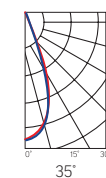
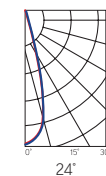

Описание

Компактный акцентный светильник с драйвером внутри корпуса и большим выбором оптики.

Назначение

Освещение торговых пространств, ресторанов.

Монтаж

Трехфазный шинопровод.

Характеристики

Класс защиты от поражения электрическим током: II

Степень защиты: IP20

Диапазон рабочих температур окружающей среды: +1°C ... +40°C

Номинальное входное напряжение (АС): 230 В (50 Гц)

Коэффициент пульсации: <5%

Индекс цветопередачи: >80

Гарантия: 5 лет (подробнее о гарантии на стр. 394)



TT-02 2.0 20 Вт

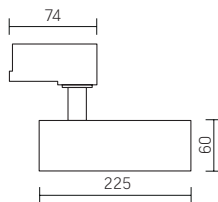

Артикул	Мощность, Вт	КЦТ, К	Световой поток, лм	Цвет корпуса	Вторичная оптика
V1-R0-00560-90R10-2002030	20	3000	2000	белый RAL9003	линза 24°
V1-R0-00560-90R10-2002040	20	3000	2000	белый RAL9003	линза 24°
V1-R0-00560-90L18-2002030	20	3000	2000	белый RAL9003	линза 35°
V1-R0-00560-90L18-2002040	20	3000	2000	белый RAL9003	линза 35°
V1-R0-00560-90L07-2002030	20	4000	2000	белый RAL9003	линза 60°
V1-R0-00560-90L07-2002040	20	4000	2000	белый RAL9003	линза 60°

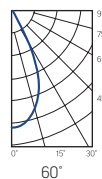
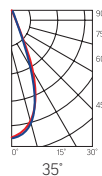
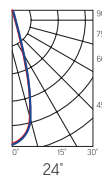

TT-02 2.0 30 Вт

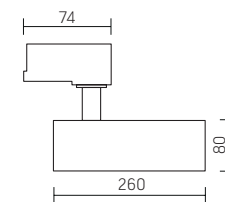

Артикул	Мощность, Вт	КЦТ, К	Световой поток, лм	Цвет корпуса	Вторичная оптика
V1-R0-00561-90R10-2003030	30	3000	3000	белый RAL9003	линза 24°
V1-R0-00561-90R10-2003040	30	3000	3000	белый RAL9003	линза 24°
V1-R0-00560-90L18-2003030	30	3000	3000	белый RAL9003	линза 35°
V1-R0-00560-90L18-2003040	30	3000	3000	белый RAL9003	линза 35°
V1-R0-00560-90L07-2003030	30	4000	3000	белый RAL9003	линза 60°
V1-R0-00560-90L07-2003040	30	4000	3000	белый RAL9003	линза 60°

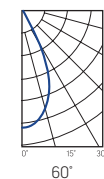
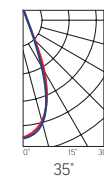
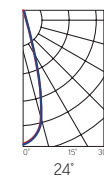

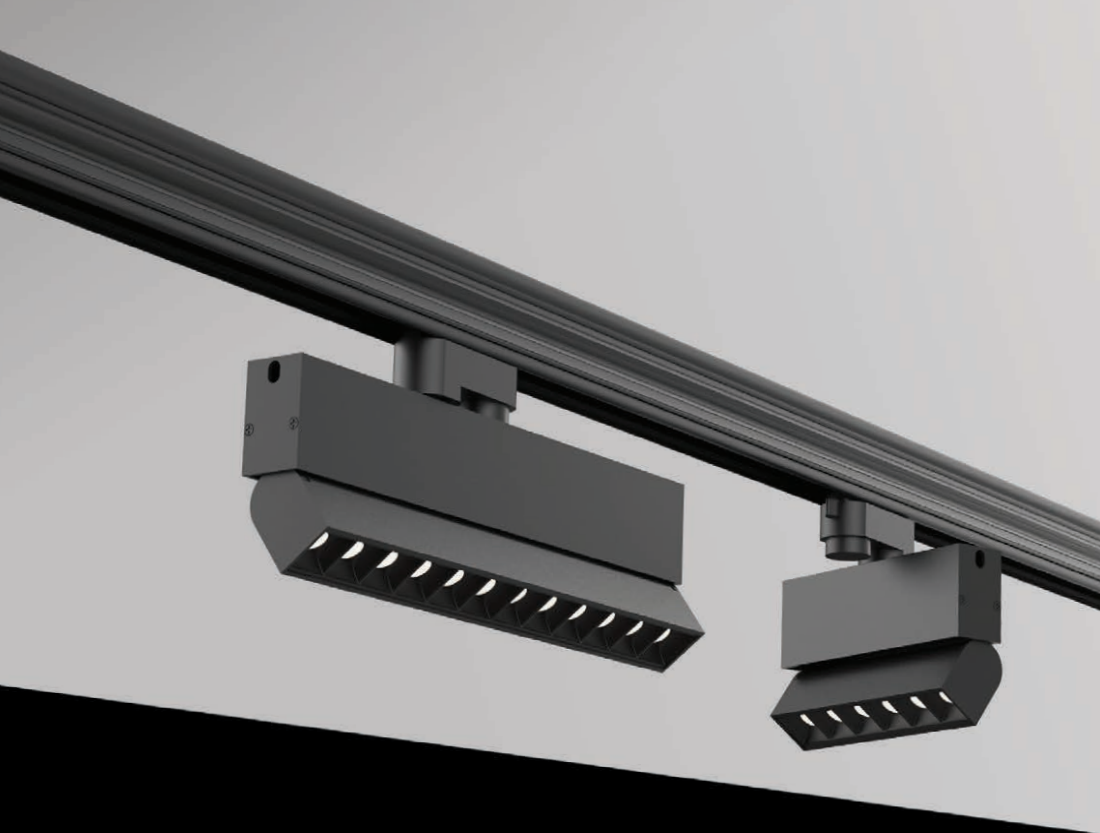

TT-Stellar Comfort 15 Bt

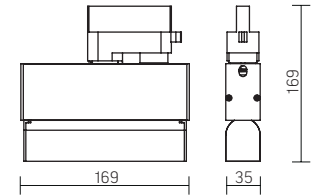

Артикул	Мощность, Вт	КЦТ, К	Световой поток, лм	Цвет корпуса	Вторичная оптика
V1-R0-90469-90L25-2001530	15	3000	1000	черный	линза 34°
V1-R0-90469-90L25-2001540	15	4000	1000	черный	линза 34°

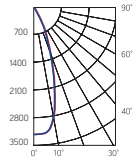

Описание

Акцентный светильник с низкой слепимостью (UGR<16).

Назначение

Освещение торговых пространств.

Монтаж

Трехфазный шинопровод.

Характеристики

Класс защиты от поражения электрическим током: II

Степень защиты: IP20

Диапазон рабочих температур окружающей среды: +1°C ... +40°C

Номинальное входное напряжение (AC): 230 В (50 Гц)

Коэффициент пульсации: <5%

Индекс цветопередачи: >80

Гарантия: 5 лет (подробнее о гарантии на стр. 394)

TT-Stellar Comfort 25 Bt

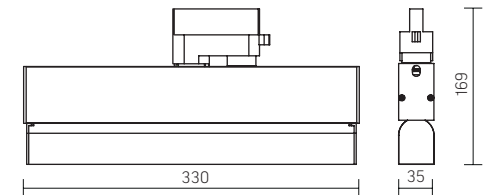

Артикул	Мощность, Вт	КЦТ, К	Световой поток, лм	Цвет корпуса	Вторичная оптика
V1-R0-90470-90L25-2002530	25	3000	2000	черный	линза 34°
V1-R0-90470-90L25-2002540	25	4000	2000	черный	линза 34°

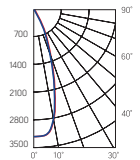

TT-Mono

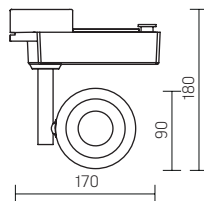

Артикул	Мощность, Вт	КЦТ, К	Световой поток, лм	Цвет корпуса	Вторичная оптика
V1-R1-90482-90000-2001030	10	3000	900	черный	линза 35°
V1-R1-90482-90000-2001040	10	4000	1000	черный	линза 35°

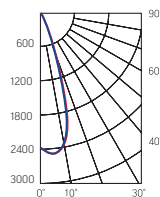

Описание

Акцентный светильник необычной формы.

Назначение

Освещение торговых пространств.

Монтаж

Трехфазный шинопровод.

Характеристики

Класс защиты от поражения электрическим током: II

Степень защиты: IP20

Диапазон рабочих температур окружающей среды: +1°C ... +40°C

Номинальное входное напряжение (АС): 230 В (50 Гц)

Коэффициент пульсации: <5%

Индекс цветопередачи: >80

Гарантия: 5 лет (подробнее о гарантии на стр. 394)





Описание

Мощный акцентный светильник в виде треугольной призмы.

Назначение

Освещение торговых пространств.

Монтаж

Трехфазный шинопровод.

Характеристики

Класс защиты от поражения электрическим током: I

Степень защиты: IP20

Диапазон рабочих температур окружающей среды: +1°C ... +40°C

Номинальное входное напряжение (AC): 230 В (50 Гц)

Коэффициент пульсации: <5%

Индекс цветопередачи: >80

Гарантия: 5 лет (подробнее о гарантии на стр. 394)

TT-Prisma

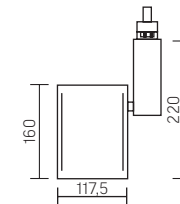

Артикул	Мощность, Вт	КЦТ, К	Световой поток, лм
V1-R0-90361-90L18-2003640	36	4000	2900
V1-R0-90361-90L18-2005040	50	4000	3800

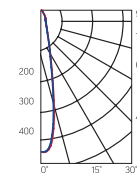

TT-Zoom

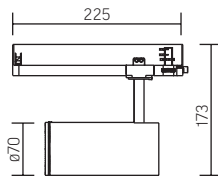

Артикул	Мощность, Вт	КЦТ, К	Световой поток, лм	Цвет корпуса	Вторичная оптика
V1-R1-00598-90L43-2002030	20	3000	1950	белый	линза 20-55°
V1-R1-00598-90L43-2002040	20	4000	2000	белый	линза 20-55°
V1-R1-T0598-90L43-2002030	20	3000	1950	черный	линза 20-55°
V1-R1-T0598-90L43-2002040	20	4000	2000	черный	линза 20-55°

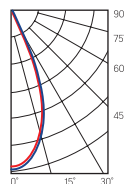
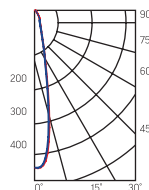

Описание

Акцентный светильник с возможностью изменения угла раскрытия светового пучка.

Назначение

Освещение торговых пространств.

Монтаж

Трехфазный шинопровод.

Характеристики

Класс защиты от поражения электрическим током: II

Степень защиты: IP20

Диапазон рабочих температур окружающей среды: +1°C ... +40°C

Номинальное входное напряжение (АС): 230 В (50 Гц)

Коэффициент пульсации: <5%

Индекс цветопередачи: >80

Гарантия: 5 лет (подробнее о гарантии на стр. 394)





Описание

Доступный акцентный светильник.

Назначение

Освещение торговых пространств.

Монтаж

Трехфазный шинопровод.

Характеристики

Класс защиты от поражения электрическим током: II

Степень защиты: IP20

Диапазон рабочих температур окружающей среды: +1°C ... +40°C

Номинальное входное напряжение (AC): 230 В (50 Гц)

Коэффициент пульсации: <5%

Индекс цветопередачи: >80

Гарантия: 5 лет (подробнее о гарантии на стр. 394)

TT-Promo

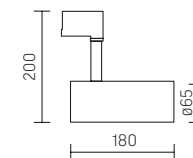

Артикул	Мощность, Вт	КЦТ, К	Световой поток, лм	Цвет корпуса	Вторичная оптика
V1-R0-00112-90000-2001230	12	3000	1200	белый	линза 24°

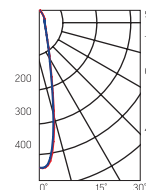

TT-Crisp

Выход в продажу в 2021 г.

НОВИНКА

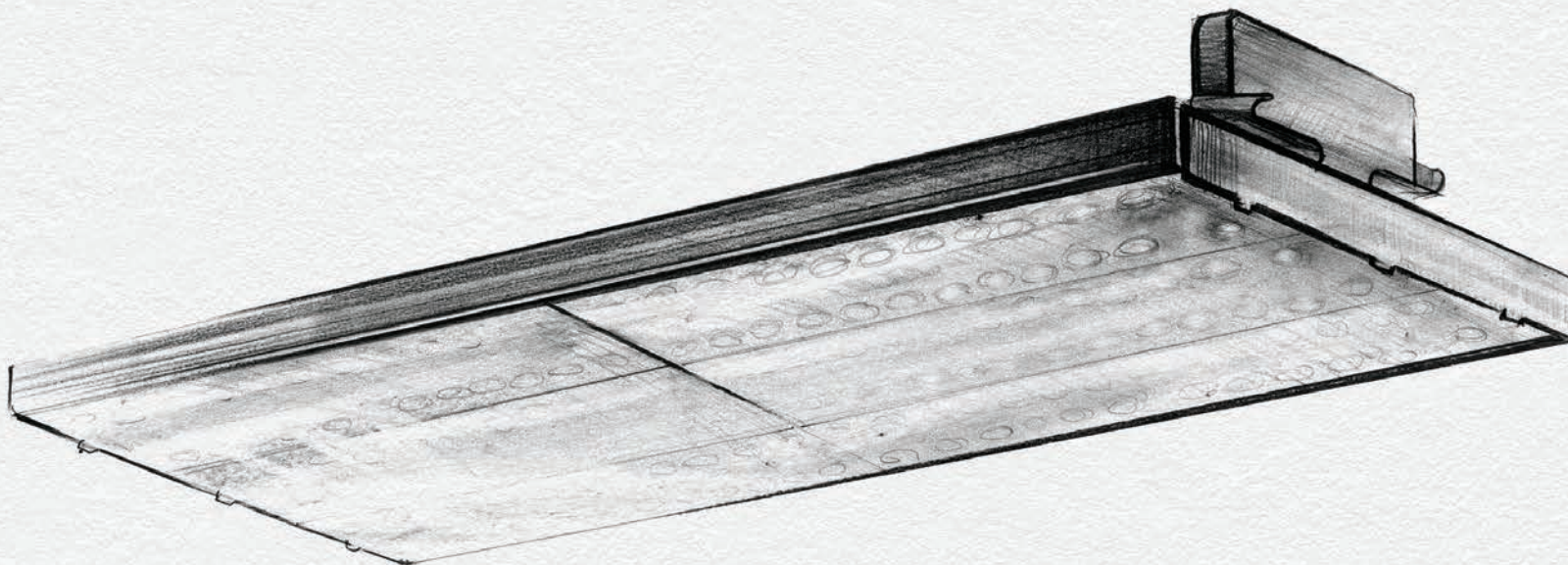

Описание

Прямоугольные светильники с высокой мощностью и большим выбором оптики.

Назначение

Общее освещение в торговых залах.

Монтаж

Трехфазный шинопровод

Характеристики

Класс защиты от поражения электрическим током: I

Степень защиты: IP20

Диапазон рабочих температур окружающей среды: +1°C ... +40°C

Диапазон входного напряжения (АС): 198 - 264 В (50 Гц)

Коэффициент пульсации: <5%

Индекс цветопередачи: >80



Трехфазный шинопровод Varton

Монтаж:

Подвесной монтаж на тросах
Накладной монтаж к горизонтальной/вертикальной поверхности

Корпус:

Алюминиевый корпус белого/черного цвета

АС220-240V



Схема 1



Схема 2



АС220-240V

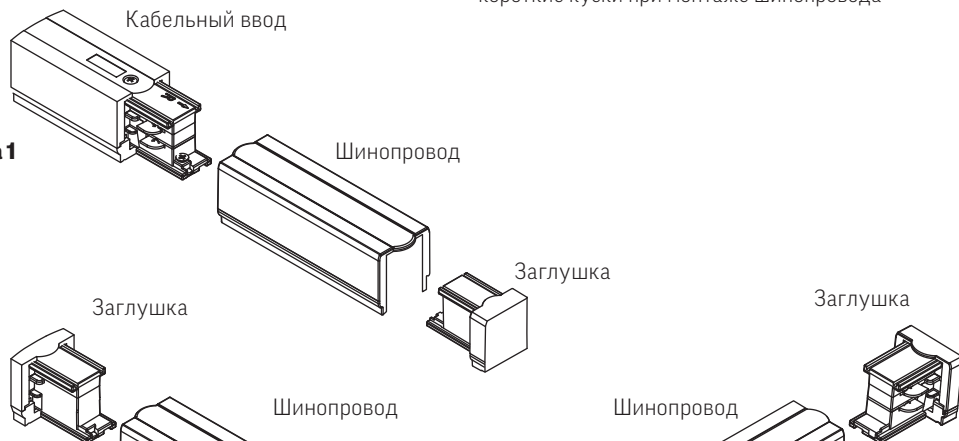

Схема 3

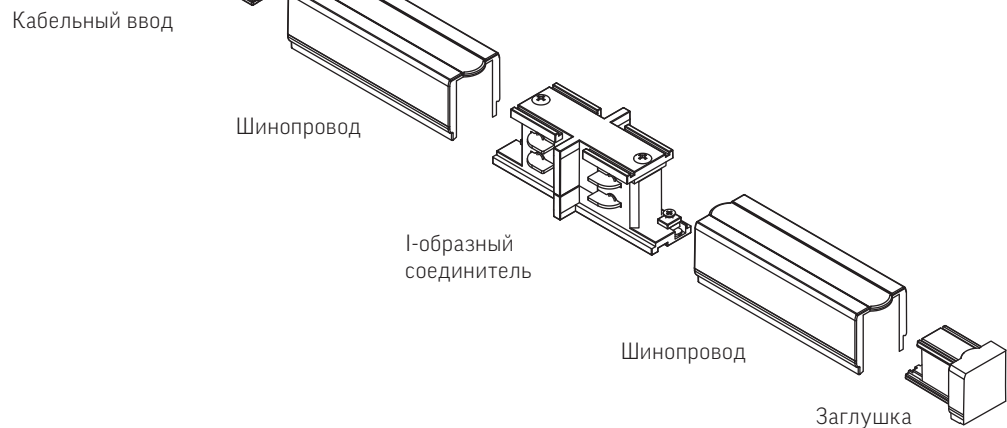

Характеристики:

Максимальный ток на фазу 16А
Максимальное напряжение на фазу 230V
Максимальная мощность на фазу 3600W
Гарантия 2 года
Доступные длины отрезков: 1м/2м/3м/4м**
** при необходимости можно отрезать более короткие куски при монтаже шинопровода



Шинопровод черный

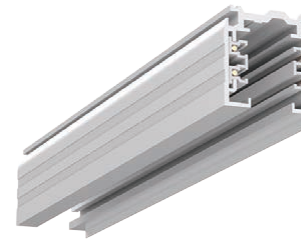

Шинопровод белый

Шинопровод

V4-R4-00.0023.TRK-0010	Шинопровод белый 1 м
V4-R4-00.0023.TRK-0020	Шинопровод белый 2 м
V4-R4-00.0023.TRK-0030	Шинопровод белый 3 м
V4-R4-00.0023.TRK-0040	Шинопровод белый 4 м
V4-R4-05.0023.TRK-0010	Шинопровод черный 1 м
V4-R4-05.0023.TRK-0020	Шинопровод черный 2 м
V4-R4-05.0023.TRK-0030	Шинопровод черный 3 м
V4-R4-05.0023.TRK-0040	Шинопровод черный 4 м



Аксессуары

Изображение	Артикул	Белый шинопровод		Черный шинопровод	
		Наименование	Артикул	Наименование	Артикул
	V4-R4-00.0025.TRK-0001	Заглушка белая	V4-R4-05.0025.TRK-0001	Заглушка черная	
	V4-R4-00.0024.TRK-0001	Кабельный ввод левый белый (подвод питания)	V4-R4-05.0024.TRK-0001	Кабельный ввод левый черный	
	V4-R4-00.0001.TRK-0001	Комплект для накладного монтажа шинопровода белый	V4-R4-05.0024.TRK-0002	Комплект для накладного монтажа шинопровода черный	
	V4-R4-00.0006.TRK-0001	Комплект подвеса с тросом 1,5м белый	V4-R4-05.0006.TRK-0001	Комплект подвеса с тросом 1,5м черный	
	V4-R4-00.0006.TRK-0002	Комплект подвеса с тросом 3м белый	V4-R4-05.0006.TRK-0002	Комплект подвеса с тросом 3м черный	
	V4-R4-00.0006.TRK-0003	Комплект подвеса с тросом 5м белый	V4-R4-05.0006.TRK-0003	Комплект подвеса с тросом 5м черный	
	V4-R4-00.0010.TRK-0001	Соединитель внешний L-образный белый левый	V4-R4-05.0010.TRK-0001	Соединитель внешний L-образный черный левый	
	V4-R4-00.0026.TRK-0001	Соединитель внутренний I-образный белый (соединение 2х шинопроводов в прямую линию)	V4-R4-05.0026.TRK-0001	Соединитель внутренний I-образный черный	
	V4-R4-00.0010.TRK-0002	Соединитель внешний L-образный правый белый	V4-R4-05.0010.TRK-0002	Соединитель внешний L-образный правый черный	
	V4-R4-00.0027.TRK-0001	Соединитель гибкий белый	V4-R4-05.0027.TRK-0001	Соединитель гибкий черный	

Количество комплектов для накладного монтажа/подвеса шинопровода рассчитывается по формуле: количество метров конструкции +1. Например, для монтажа прямой линии шинопровода длиной 2 м потребуется 3 комплекта для накладного монтажа/подвеса шинопровода. Максимальная нагрузка на шинопровод, установленный на подвесах: 150Н/м.



АРХИТЕКТУРНОЕ ОСВЕЩЕНИЕ

FRIEZE



Доступные мощности

9Вт	15Вт	20Вт	30Вт
35Вт	45Вт	50Вт*	60Вт
75Вт	90Вт*	120Вт	150Вт*
200Вт*			

Исполнение

DMX

Управление
по протоколу
DMX

Цветовая температура

 3000K Теплый белый	 4000K Нейтральный белый
 5000K Холодный белый	 RGBW

Оптика

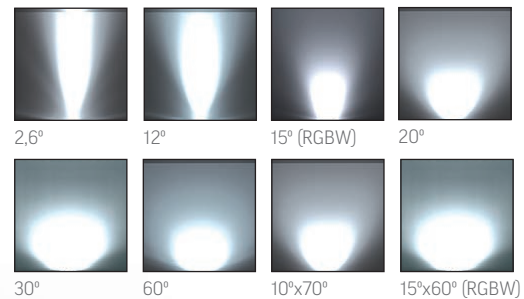

Цвет корпуса

 белый  серый  любой цвет по шкале RAL (по запросу)

*для RGBW
исполнения



НОВИНКА



Описание
Прожектор для архитектурной подсветки. Литой алюминиевый корпус, закаленное защитное стекло.

Назначение
Светильник предназначен для всех типов архитектурной подсветки.

Монтаж
Светильник монтируется на ровную поверхность. Имеет возможность установки угла наклона.

Характеристики
Класс защиты от поражения электрическим током: I
Степень защиты: IP66
Диапазон рабочих температур окружающей среды: -40°C ... +45°C
Диапазон входного напряжения (АС): 100 - 264 В (50 Гц)

Коэффициент мощности: ≥0,95
Коэффициент пульсации: <5%
Индекс цветопередачи: >80

Гарантия: 3 года (подробнее о гарантии на стр. 394)

Корпуса серии Frieze

Корпус XS

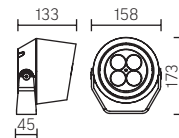

Корпус S

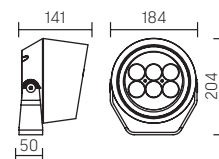

Корпус M

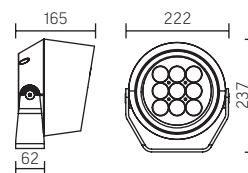

Корпус L

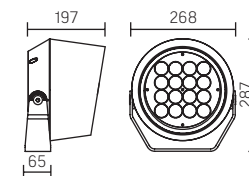

Корпус XL

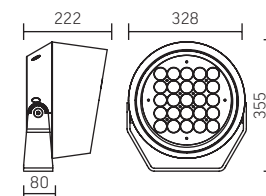

Frieze 2,6°



Основные артикулы:

Артикул	Мощность, Вт	КЦТ,К	Световой поток, лм	Цвет корпуса	Корпус
V1-G1-71440-04L33-6600940	9	4000	621	серый RAL7045	XS
V1-G1-71440-04L33-6601540	15	4000	1350	серый RAL7045	XS
V1-G1-71440-04L33-6602040	20	4000	1500	серый RAL7045	XS
V1-G1-71441-04L33-6603040	30	4000	2370	серый RAL7045	S
V1-G1-71442-04L33-6603540	35	4000	2520	серый RAL7045	M
V1-G1-71442-04L33-6604540	45	4000	3420	серый RAL7045	M
V1-G1-71443-04L33-6606040	60	4000	5400	серый RAL7045	L
V1-G1-71443-04L33-6607540	75	4000	6375	серый RAL7045	L
V1-G1-71444-04L33-6612040	120	4000	9360	серый RAL7045	XL

Конструктор исполнений:

V1-G1-x1440-04L33-66009zz

Цвет корпуса:
x:
7 - цвет серый RAL7045
0 - цвет белый RAL9003

КЦТ:
zz:
30 - 3000K
40 - 4000K
50 - 5000K

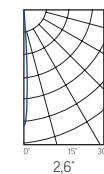

Frieze 12°



Основные артикулы:

Артикул	Мощность, Вт	КЦТ,К	Световой поток, лм	Цвет корпуса	Корпус
V1-G1-71440-04L10-6600940	9	4000	621	серый RAL7045	XS
V1-G1-71440-04L10-6601540	15	4000	1350	серый RAL7045	XS
V1-G1-71440-04L10-6602040	20	4000	1500	серый RAL7045	XS
V1-G1-71441-04L10-6603040	30	4000	2370	серый RAL7045	S
V1-G1-71442-04L10-6603540	35	4000	2520	серый RAL7045	M
V1-G1-71442-04L10-6604540	45	4000	3420	серый RAL7045	M
V1-G1-71443-04L10-6606040	60	4000	5400	серый RAL7045	L
V1-G1-71443-04L10-6607540	75	4000	6375	серый RAL7045	L
V1-G1-71444-04L10-6612040	120	4000	9360	серый RAL7045	XL

Конструктор исполнений:

V1-G1-x1440-04L10-66009zz

Цвет корпуса: КЦТ:
 x: zz:
 7 - цвет серый RAL7045 30 - 3000K
 0 - цвет белый RAL9003 40 - 4000K
 50 - 5000K



Frieze 15° (RGBW)



Основные артикулы:

Артикул	Мощность, Вт	КЦТ,К	Световой поток, лм	Цвет корпуса	Корпус
V1-G1-71440-04L01-66009XX	9	RGBW	450	серый RAL7045	XS
V1-G1-71440-04L01-66015XX	15	RGBW	750	серый RAL7045	XS
V1-G1-71440-04L01-66020XX	20	RGBW	1000	серый RAL7045	XS
V1-G1-71441-04L01-66030XX	30	RGBW	1500	серый RAL7045	S
V1-G1-71442-04L01-66035XX	35	RGBW	1750	серый RAL7045	M
V1-G1-71442-04L01-66050XX	50	RGBW	2500	серый RAL7045	M
V1-G1-71443-04L01-66060XX	60	RGBW	3000	серый RAL7045	L
V1-G1-71443-04L01-66090XX	90	RGBW	4500	серый RAL7045	L
V1-G1-71443-04L01-66120XX	120	RGBW	6000	серый RAL7045	L
V1-G1-71444-04L01-66120XX	120	RGBW	6000	серый RAL7045	XL
V1-G1-71444-04L01-66150XX	150	RGBW	7500	серый RAL7045	XL

Конструктор исполнений:

V1-G1-x1440-04L01-66009XX

Цвет корпуса:
 x:
 7 - цвет серый RAL7045
 0 - цвет белый RAL9003

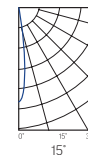
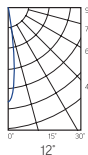

Frieze 20°



Основные артикулы:

Артикул	Мощность, Вт	КЦТ,К	Световой поток, лм	Цвет корпуса	Корпус
V1-G1-71440-04L19-6600940	9	4000	621	серый RAL7045	XS
V1-G1-71440-04L19-6601540	15	4000	1350	серый RAL7045	XS
V1-G1-71440-04L19-6602040	20	4000	1500	серый RAL7045	XS
V1-G1-71441-04L19-6603040	30	4000	2370	серый RAL7045	S
V1-G1-71442-04L19-6603540	35	4000	2520	серый RAL7045	M
V1-G1-71442-04L19-6604540	45	4000	3420	серый RAL7045	M
V1-G1-71443-04L19-6606040	60	4000	5400	серый RAL7045	L
V1-G1-71443-04L19-6607540	75	4000	6375	серый RAL7045	L
V1-G1-71444-04L19-6612040	120	4000	9360	серый RAL7045	XL
V1-G1-71440-04L19-66009XX	9	RGBW	450	серый RAL7045	XS
V1-G1-71440-04L19-66015XX	15	RGBW	750	серый RAL7045	XS
V1-G1-71440-04L19-66020XX	20	RGBW	1000	серый RAL7045	XS
V1-G1-71441-04L19-66030XX	30	RGBW	1500	серый RAL7045	S
V1-G1-71442-04L19-66035XX	35	RGBW	1750	серый RAL7045	M
V1-G1-71442-04L19-66050XX	50	RGBW	2500	серый RAL7045	M
V1-G1-71443-04L19-66060XX	60	RGBW	3000	серый RAL7045	L
V1-G1-71443-04L19-66090XX	90	RGBW	4500	серый RAL7045	L
V1-G1-71443-04L19-66120XX	120	RGBW	6000	серый RAL7045	L
V1-G1-71444-04L19-66120XX	120	RGBW	6000	серый RAL7045	XL
V1-G1-71444-04L19-66150XX	150	RGBW	7500	серый RAL7045	XL

Конструктор исполнений:

V1-G1-x1440-04L19-66009zz

Цвет корпуса: КЦТ (кроме RGBW):
 x: zz:
 7 - цвет серый RAL7045 30 - 3000K
 0 - цвет белый RAL9003 40 - 4000K
 50 - 5000K



Frieze 30°



Основные артикулы:

Артикул	Мощность, Вт	КЦТ,К	Световой поток, лм	Цвет корпуса	Корпус
V1-G1-71440-04L02-6600940	9	4000	621	серый RAL7045	XS
V1-G1-71440-04L02-6601540	15	4000	1350	серый RAL7045	XS
V1-G1-71440-04L02-6602040	20	4000	1500	серый RAL7045	XS
V1-G1-71441-04L02-6603040	30	4000	2370	серый RAL7045	S
V1-G1-71442-04L02-6603540	35	4000	2520	серый RAL7045	M
V1-G1-71442-04L02-6604540	45	4000	3420	серый RAL7045	M
V1-G1-71443-04L02-6606040	60	4000	5400	серый RAL7045	L
V1-G1-71443-04L02-6607540	75	4000	6375	серый RAL7045	L
V1-G1-71444-04L02-6612040	120	4000	9360	серый RAL7045	XL
V1-G1-71440-04L02-66009XX	9	RGBW	450	серый RAL7045	XS
V1-G1-71440-04L02-66015XX	15	RGBW	750	серый RAL7045	XS
V1-G1-71440-04L02-66020XX	20	RGBW	1000	серый RAL7045	XS
V1-G1-71441-04L02-66030XX	30	RGBW	1500	серый RAL7045	S
V1-G1-71442-04L02-66035XX	35	RGBW	1750	серый RAL7045	M
V1-G1-71442-04L02-66050XX	50	RGBW	2500	серый RAL7045	M
V1-G1-71443-04L02-66060XX	60	RGBW	3000	серый RAL7045	L
V1-G1-71443-04L02-66090XX	90	RGBW	4500	серый RAL7045	L
V1-G1-71443-04L02-66120XX	120	RGBW	6000	серый RAL7045	L
V1-G1-71444-04L02-66120XX	120	RGBW	6000	серый RAL7045	XL
V1-G1-71444-04L02-66150XX	150	RGBW	7500	серый RAL7045	XL

Конструктор исполнений:

V1-G1-x1440-04L02-66009zz

Цвет корпуса: КЦТ (кроме RGBW):
 x: zz:
 7 - цвет серый RAL7045 30 - 3000K
 0 - цвет белый RAL9003 40 - 4000K
 50 - 5000K

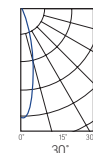
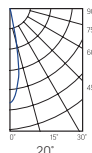

Frieze 60°



Основные артикулы:

Артикул	Мощность, Вт	КЦТ,К	Световой поток, лм	Цвет корпуса	Корпус
V1-G1-71440-04L07-6600940	9	4000	621	серый RAL7045	XS
V1-G1-71440-04L07-6601540	15	4000	1350	серый RAL7045	XS
V1-G1-71440-04L07-6602040	20	4000	1500	серый RAL7045	XS
V1-G1-71441-04L07-6603040	30	4000	2370	серый RAL7045	S
V1-G1-71442-04L07-6603540	35	4000	2520	серый RAL7045	M
V1-G1-71442-04L07-6604540	45	4000	3420	серый RAL7045	M
V1-G1-71443-04L07-6606040	60	4000	5400	серый RAL7045	L
V1-G1-71443-04L07-6607540	75	4000	6375	серый RAL7045	L
V1-G1-71444-04L07-6612040	120	4000	9360	серый RAL7045	XL

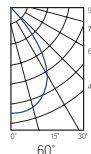

Конструктор исполнений:

V1-G1-x1440-04L07-66009zz

Цвет корпуса: КЦТ:
 x: zz:
 7 - цвет серый RAL7045 30 - 3000K
 0 - цвет белый RAL9003 40 - 4000K
 50 - 5000K



Frieze 10°x70°



Основные артикулы:

Артикул	Мощность, Вт	КЦТ,К	Световой поток, лм	Цвет корпуса	Корпус
V1-G1-71440-04L38-6600940	9	4000	621	серый RAL7045	XS
V1-G1-71440-04L38-6601540	15	4000	1350	серый RAL7045	XS
V1-G1-71440-04L38-6602040	20	4000	1500	серый RAL7045	XS
V1-G1-71441-04L38-6603040	30	4000	2370	серый RAL7045	S
V1-G1-71442-04L38-6603540	35	4000	2520	серый RAL7045	M
V1-G1-71442-04L38-6604540	45	4000	3420	серый RAL7045	M
V1-G1-71443-04L38-6606040	60	4000	5400	серый RAL7045	L
V1-G1-71443-04L38-6607540	75	4000	6375	серый RAL7045	L
V1-G1-71444-04L38-6612040	120	4000	9360	серый RAL7045	XL

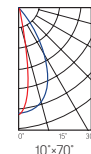

Конструктор исполнений:

V1-G1-x1440-04L38-66009zz

Цвет корпуса: КЦТ:
 x: zz:
 7 - цвет серый RAL7045 30 - 3000K
 0 - цвет белый RAL9003 40 - 4000K
 50 - 5000K



Frieze 15°x60° (RGBW)



Основные артикулы:

Артикул	Мощность, Вт	КЦТ,К	Световой поток, лм	Цвет корпуса	Корпус
V1-G1-71440-04L22-66009XX	9	RGBW	450	серый RAL7045	XS
V1-G1-71440-04L22-66015XX	15	RGBW	750	серый RAL7045	XS
V1-G1-71440-04L22-66020XX	20	RGBW	1000	серый RAL7045	XS
V1-G1-71441-04L22-66030XX	30	RGBW	1500	серый RAL7045	S
V1-G1-71442-04L22-66035XX	35	RGBW	1750	серый RAL7045	M
V1-G1-71442-04L22-66050XX	50	RGBW	2500	серый RAL7045	M
V1-G1-71443-04L22-66060XX	60	RGBW	3000	серый RAL7045	L
V1-G1-71443-04L22-66090XX	90	RGBW	4500	серый RAL7045	L
V1-G1-71443-04L22-66120XX	120	RGBW	6000	серый RAL7045	L
V1-G1-71444-04L22-66120XX	120	RGBW	6000	серый RAL7045	XL
V1-G1-71444-04L22-66150XX	150	RGBW	7500	серый RAL7045	XL

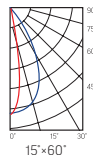

Конструктор исполнений:

V1-G1-x1440-04L22-66009XX

Цвет корпуса:

x:

7 - цвет серый RAL7045

0 - цвет белый RAL9003

DMX



REGULA

Длина

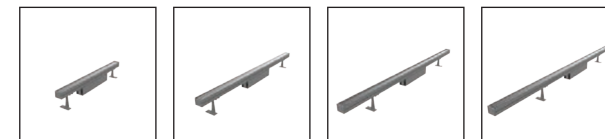

600 мм

900 мм

1200 мм

1500 мм

Доступные мощности

12Вт

24Вт

42Вт

48Вт

18Вт

36Вт

48Вт*

60Вт*

24Вт*

Исполнение

DMX

Управление
по протоколу
DMX

Цветовая температура

 3000К
Теплый белый

 4000К
Нейтральный белый

 5000К
Холодный белый

 RGBW

Оптика

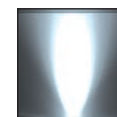

10°

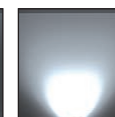

20°

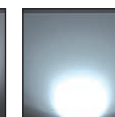

40° (RGBW)

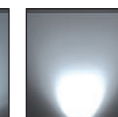

10°x60°

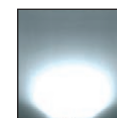

60°

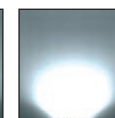

15°x60° (RGBW)

Цвет корпуса

 белый

 серый

 любой цвет по шкале
RAL (по запросу)



НОВИНКА



Описание

Линейный светильник для архитектурной подсветки.
Корпус из алюминиевого профиля, закаленное защитное стекло.

Назначение

Светильник предназначен для всех типов архитектурной подсветки.

Монтаж

Светильник монтируется на ровную поверхность.
Имеет возможность установки угла наклона.

Характеристики

Класс защиты от поражения электрическим током: I
Степень защиты: IP66
Диапазон рабочих температур окружающей среды: -40°C ... +45°C
Диапазон входного напряжения (AC): 100 - 264 В (50 Гц)
Коэффициент мощности: ≥0,95
Коэффициент пульсации: <5%
Индекс цветопередачи: >80
Гарантия: 3 года (подробнее о гарантии на стр. 394)

Regula 600мм

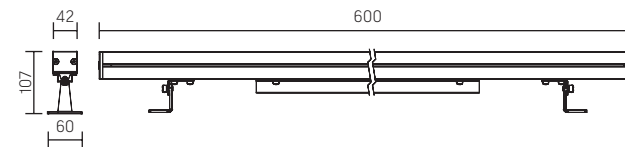

Основные артикулы:

Артикул	Мощность, Вт	КЦТ,К	Световой поток, лм	Вторичная оптика	Управление	Цвет корпуса
V1-G1-71336-20L07-6601240	12	4000	1350	60°	Без управления	серый RAL7045
V1-G1-71336-20L19-6601240	12	4000	1350	20°	Без управления	серый RAL7045
V1-G1-71336-20L27-6601240	12	4000	1350	10°	Без управления	серый RAL7045
V1-G1-71336-20L28-6601240	12	4000	1350	10x60°	Без управления	серый RAL7045
V1-G1-71336-20Z05-66018XX	18	RGBW	900	60°	DMX	серый RAL7045
V1-G1-71336-20Z45-66018XX	18	RGBW	900	40°	DMX	серый RAL7045
V1-G1-71336-20Z19-66018XX	18	RGBW	900	20°	DMX	серый RAL7045
V1-G1-71336-20Z29-66018XX	18	RGBW	900	15x60°	DMX	серый RAL7045
V1-G1-71336-20L07-6601840	18	4000	2000	60°	Без управления	серый RAL7045
V1-G1-71336-20L19-6601840	18	4000	2000	20°	Без управления	серый RAL7045
V1-G1-71336-20L27-6601840	18	4000	2000	10°	Без управления	серый RAL7045
V1-G1-71336-20L28-6601840	18	4000	2000	10x60°	Без управления	серый RAL7045
V1-G1-71336-20Z05-66024XX	24	RGBW	1200	60°	DMX	серый RAL7045
V1-G1-71336-20Z45-66024XX	24	RGBW	1200	40°	DMX	серый RAL7045
V1-G1-71336-20Z19-66024XX	24	RGBW	1200	20°	DMX	серый RAL7045
V1-G1-71336-20Z29-66024XX	24	RGBW	1200	15x60°	DMX	серый RAL7045

Конструктор исполнений:

V1-G1-x1336-20L07-66012zz

Цвет корпуса:

x:
7 - цвет серый RAL7045
0 - цвет белый RAL9003

КЦТ (кроме RGBW):

zz:
30 - 3000K
40 - 4000K
50 - 5000K

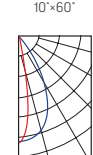
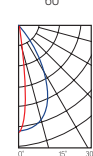
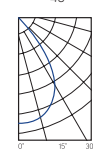
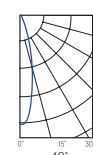
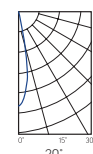
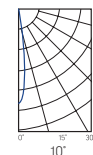

15°x60°



Regula 900мм

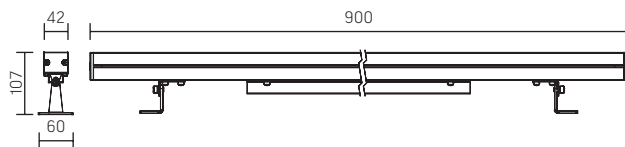

Основные артикулы:

Артикул	Мощность, Вт	КЦТ,К	Световой поток, лм	Вторичная оптика	Управление	Цвет корпуса
V1-G1-71339-20L07-6602440	24	4000	2160	60°	Без управления	серый RAL7045
V1-G1-71339-20L27-6602440	24	4000	2160	20°	Без управления	серый RAL7045
V1-G1-71339-20L19-6602440	24	4000	2160	10°	Без управления	серый RAL7045
V1-G1-71339-20L28-6602440	24	4000	2160	10x60°	Без управления	серый RAL7045
V1-G1-71339-20L07-6603640	36	4000	3240	60°	Без управления	серый RAL7045
V1-G1-71339-20L19-6603640	36	4000	3240	20°	Без управления	серый RAL7045
V1-G1-71339-20L27-6603640	36	4000	3240	10°	Без управления	серый RAL7045
V1-G1-71339-20L28-6603640	36	4000	3240	10x60°	Без управления	серый RAL7045
V1-G1-71339-20Z05-66036XX	36	RGBW	1800	60°	DMX	серый RAL7045
V1-G1-71339-20Z45-66036XX	36	RGBW	1800	40°	DMX	серый RAL7045
V1-G1-71339-20Z19-66036XX	36	RGBW	1800	20°	DMX	серый RAL7045
V1-G1-71339-20Z29-66036XX	36	RGBW	1800	15x60°	DMX	серый RAL7045

Конструктор исполнений:

V1-G1-x1339-20L07-66024zz

Цвет корпуса: КЦТ (кроме RGBW):
 x: zz:
 7 - цвет серый RAL7045 30 - 3000K
 0 - цвет белый RAL9003 40 - 4000K
 50 - 5000K



Regula 1200мм

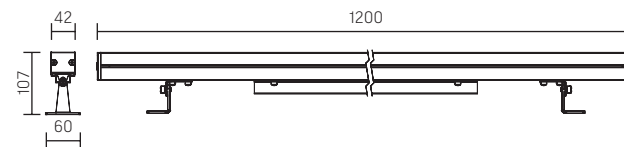

Основные артикулы:

Артикул	Мощность, Вт	КЦТ,К	Световой поток, лм	Вторичная оптика	Управление	Цвет корпуса
V1-G1-71332-20L07-6604240	42	4000	4700	60°	Без управления	серый RAL7045
V1-G1-71332-20L19-6604240	42	4000	4700	20°	Без управления	серый RAL7045
V1-G1-71332-20L27-6604240	42	4000	4700	10°	Без управления	серый RAL7045
V1-G1-71332-20L28-6604240	42	4000	4700	10x60°	Без управления	серый RAL7045
V1-G1-71332-20Z05-66048XX	48	RGBW	2400	60°	DMX	серый RAL7045
V1-G1-71332-20Z45-66048XX	48	RGBW	2400	40°	DMX	серый RAL7045
V1-G1-71332-20Z19-66048XX	48	RGBW	2400	20°	DMX	серый RAL7045
V1-G1-71332-20Z29-66048XX	48	RGBW	2400	15x60°	DMX	серый RAL7045

Конструктор исполнений:

V1-G1-x1332-20L07-66042zz

Цвет корпуса: КЦТ (кроме RGBW):
 x: zz:
 7 - цвет серый RAL7045 30 - 3000K
 0 - цвет белый RAL9003 40 - 4000K
 50 - 5000K

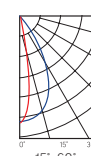
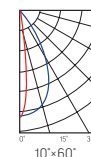
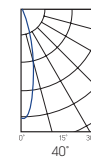
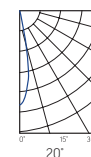
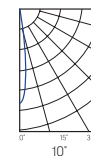
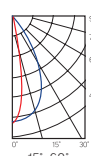
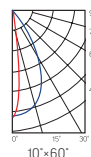
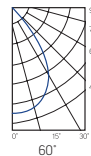
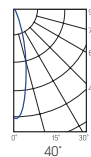
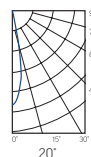
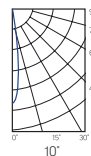

Regula 1500мм

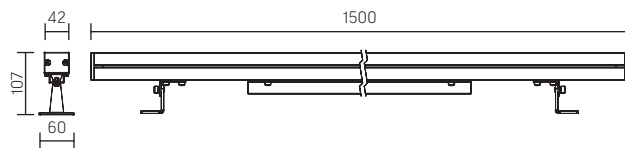

Для удобного подключения в линию светильник Regula оснащен сквозной проводкой и влагозащищенными разъемами

Основные артикулы:

Артикул	Мощность, Вт	КЦТ,К	Световой поток, лм	Вторичная оптика	Управление	Цвет корпуса
V1-G1-71335-20L27-6604840	48	4000	5400	10°	Без управления	серый RAL7045
V1-G1-71335-20L19-6604840	48	4000	5400	20°	Без управления	серый RAL7045
V1-G1-71335-20L07-6604840	48	4000	5400	60°	Без управления	серый RAL7045
V1-G1-71335-20L28-6604840	48	4000	5400	10x60°	Без управления	серый RAL7045
V1-G1-71335-20Z05-66048XX	48	RGBW	2400	60°	DMX	серый RAL7045
V1-G1-71335-20Z19-66048XX	48	RGBW	2400	20°	DMX	серый RAL7045
V1-G1-71335-20Z45-66048XX	48	RGBW	2400	40°	DMX	серый RAL7045
V1-G1-71335-20Z29-66048XX	48	RGBW	2400	15x60°	DMX	серый RAL7045
V1-G1-71335-20Z05-66060XX	60	RGBW	3000	60°	DMX	серый RAL7045
V1-G1-71335-20Z19-66060XX	60	RGBW	3000	20°	DMX	серый RAL7045
V1-G1-71335-20Z45-66060XX	60	RGBW	3000	40°	DMX	серый RAL7045
V1-G1-71335-20Z29-66060XX	60	RGBW	3000	15x60°	DMX	серый RAL7045

Конструктор исполнений:

V1-G1-x1335-20L27-66048zz

Цвет корпуса: X: 7 - цвет серый RAL7045
0 - цвет белый RAL9003

КЦТ (кроме RGBW): ZZ: 30 - 3000K
40 - 4000K
50 - 5000K

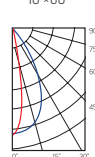
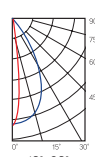
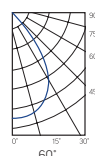
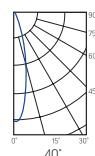
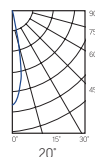
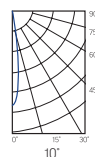

Аксессуары для светильника Regula (поставляются отдельно):

Артикул	Наименование
V1-G0-00.0006.REG-0002	Разъем 3PIN для подключения св-ка Regula к источнику питания 0,5м female
V1-G0-00.0006.REG-0001	Разъем 3PIN для подключения св-ка Regula к источнику питания 0,5м male
V1-G0-00.0005.REG-0001	Заглушка глухая для разъема св-ка Regula





GUTTA

Архитектурный светильник

Тип



Single

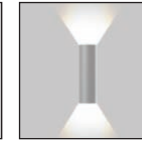

Twin

Доступные мощности

10Вт

2x10Вт

15Вт

2x15Вт

20Вт

2x20Вт

Single

Twin

Цветовая температура



3000K
Теплый белый



4000K
Нейтральный белый



5000K
Холодный белый

Оптика



10°

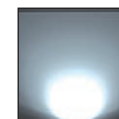

60°

Цвет корпуса



белый



серый



любой цвет по шкале
RAL (по запросу)



НОВИНКА

Gutta Single

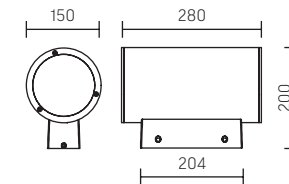

Основные артикулы:

Артикул	Мощность, Вт	КЦТ,К	Световой поток, лм	Вторичная оптика	Цвет корпуса
V1-G1-70331-01L02-67S1040	10	4000	1150	10°	серый RAL7045
V1-G1-70331-01L02-67S1540	15	4000	1725	10°	серый RAL7045
V1-G1-70331-01L02-67S2040	20	4000	2300	10°	серый RAL7045
V1-G1-70331-01L07-67S1040	10	4000	1150	60°	серый RAL7045
V1-G1-70331-01L07-67S1540	15	4000	1725	60°	серый RAL7045
V1-G1-70331-01L07-67S2040	20	4000	2300	60°	серый RAL7045

Конструктор исполнений:

V1-G1-x0331-01L02-67S20zz

Цвет корпуса:

x: 7 - цвет серый RAL7045
0 - цвет белый RAL9003

КЦТ:

zz: 30 - 3000K
40 - 4000K
50 - 5000K

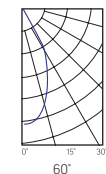
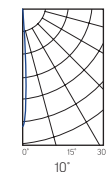

Gutta Twin

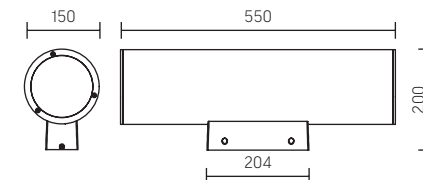

Основные артикулы:

Артикул	Мощность, Вт	КЦТ,К	Световой поток, лм	Вторичная оптика	Цвет корпуса
V1-G1-70330-01L02-67T1040	20	4000	2300	10°	серый RAL7045
V1-G1-70330-01L02-67T1540	30	4000	3450	10°	серый RAL7045
V1-G1-70330-01L02-67T2040	40	4000	4600	10°	серый RAL7045
V1-G1-70330-01L07-67T1040	20	4000	2300	60°	серый RAL7045
V1-G1-70330-01L07-67T1540	30	4000	3450	60°	серый RAL7045
V1-G1-70330-01L07-67T2040	40	4000	4600	60°	серый RAL7045

Конструктор исполнений:

V1-G1-x0330-01L02-67T10zz

Цвет корпуса:

x: 7 - цвет серый RAL7045
0 - цвет белый RAL9003

КЦТ:

zz: 30 - 3000K
40 - 4000K
50 - 5000K

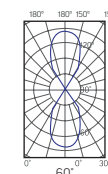
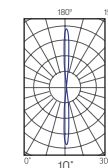

Описание
Архитектурный настенный светильник.
Алюминиевый корпус, закаленное защитное стекло.

Назначение
Светильник предназначен для подсветки фасада.

Монтаж
Светильник монтируется на ровные вертикальные элементы фасада.

Характеристики
Класс защиты от поражения электрическим током: I
Степень защиты: IP67
Диапазон рабочих температур окружающей среды: -40°C ... +45°C
Диапазон входного напряжения (AC): 90 - 305 В (50 Гц)

Коэффициент мощности: ≥0,95
Коэффициент пульсации: <5%
Индекс цветопередачи: >80
Гарантия: 3 года (подробнее о гарантии на стр. 394)



PLINT

Архитектурный светильник

Корпус



Доступные мощности

16Вт

32Вт

42Вт

60Вт

Исполнение

DMX

Управление
по протоколу
DMX

Оптика

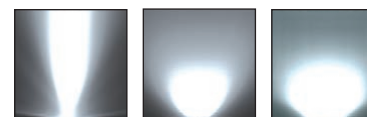

5°

20°

30°

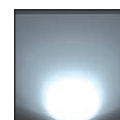

60°

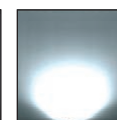

10°x60°

Цветовая температура



3000К
Теплый белый



4000К
Нейтральный белый



5000К
Холодный белый

НОВИНКА



Описание

Грунтовый прожектор для архитектурной подсветки.

Назначение

Светильник предназначен для всех типов архитектурной подсветки.

Монтаж

Светильник встраивается в грунт.

Характеристики

Класс защиты от поражения электрическим током: I

Степень защиты: IP66

Диапазон рабочих температур окружающей среды: -40°C ... +45°C

Диапазон входного напряжения (АС): 100 - 264 В (50 Гц)

Коэффициент мощности: ≥0,95

Коэффициент пульсации: <5%

Индекс цветопередачи: >80

Гарантия: 1 год (подробнее о гарантии на стр. 394)

Корпуса серии Plint

Корпус XS

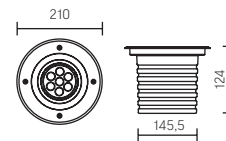

Корпус S

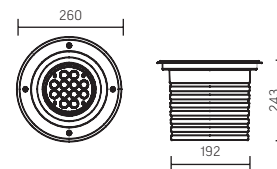

Корпус M

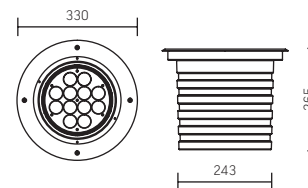

Plint 5°



Основные артикулы:

Артикул	Мощность, Вт	КЦТ,К	Световой поток, лм	Корпус
V1-G1-71550-10L44-6701640	16	4000	1040	S
V1-G1-71551-10L44-6703240	32	4000	2080	M
V1-G1-71552-10L44-6704240	42	4000	2800	L
V1-G1-71552-10L44-6706040	60	4000	3900	L

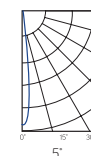

Конструктор исполнений:

V1-G1-71550-10L44-67016zz

КЦТ:

zz:

30 - 3000K

40 - 4000K

50 - 5000K



Plint 20°



Основные артикулы:

Артикул	Мощность, Вт	КЦТ,К	Световой поток, лм	Корпус
V1-G1-71550-10L19-6701640	16	4000	1040	S
V1-G1-71551-10L19-6703240	32	4000	2080	M
V1-G1-71552-10L19-6704240	42	4000	2800	L
V1-G1-71552-10L19-6706040	60	4000	3900	L

Конструктор исполнений:

V1-G1-71550-10L19-67016zz

КЦТ:

zz:

30 - 3000K

40 - 4000K

50 - 5000K

DMX

Plint 30°



Основные артикулы:

Артикул	Мощность, Вт	КЦТ,К	Световой поток, лм	Корпус
V1-G1-71550-10L02-6701640	16	4000	1040	S
V1-G1-71551-10L02-6703240	32	4000	2080	M
V1-G1-71552-10L02-6704240	42	4000	2800	L
V1-G1-71552-10L02-6706040	60	4000	3900	L

Конструктор исполнений:

V1-G1-71550-10L02-67016zz

КЦТ:

zz:

30 - 3000K

40 - 4000K

50 - 5000K

DMX

Plint 60°



Основные артикулы:

Артикул	Мощность, Вт	КЦТ,К	Световой поток, лм	Корпус
V1-G1-71550-10L07-6701640	16	4000	1040	S
V1-G1-71551-10L07-6703240	32	4000	2080	M
V1-G1-71552-10L07-6704240	42	4000	2800	L
V1-G1-71552-10L07-6706040	60	4000	3900	L

Конструктор исполнений:

V1-G1-71550-10L07-67016zz

КЦТ:

zz:

30 - 3000K

40 - 4000K

50 - 5000K

DMX

Plint 10°x60°



Основные артикулы:

Артикул	Мощность, Вт	КЦТ,К	Световой поток, лм	Корпус
V1-G1-71550-10L28-6701640	16	4000	1040	S
V1-G1-71551-10L28-6703240	32	4000	2080	M
V1-G1-71552-10L28-6704240	42	4000	2800	L
V1-G1-71552-10L28-6706040	60	4000	3900	L

Конструктор исполнений:

V1-G1-71550-10L28-67016zz

КЦТ:

zz:

30 - 3000K

40 - 4000K

50 - 5000K

DMX

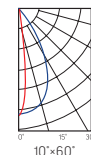
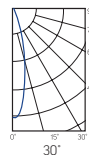
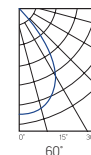
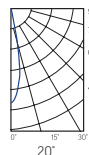

DMX



СПОРТИВНОЕ ОСВЕЩЕНИЕ

AirQub Sport

Выход в продажу
в 2021 г.

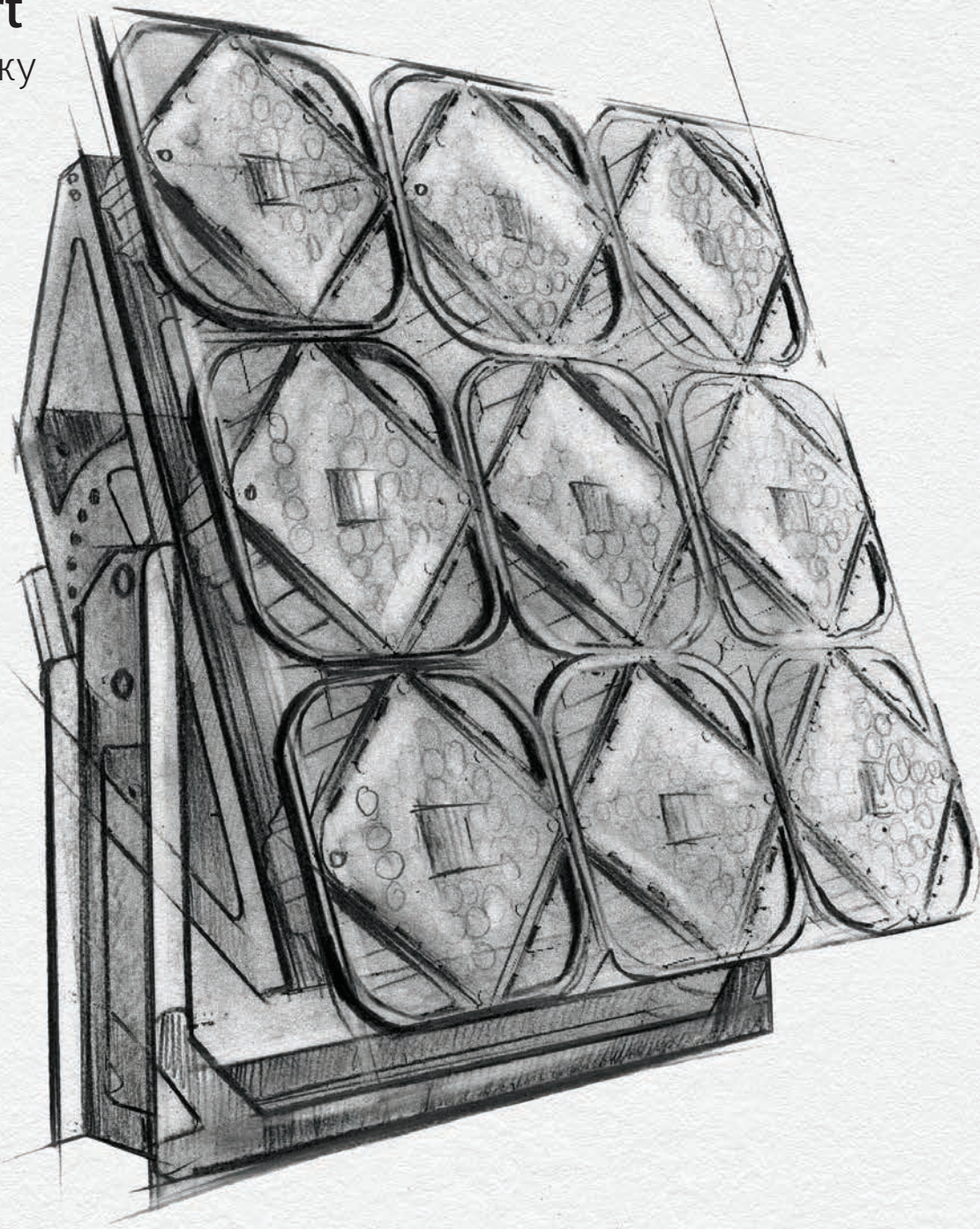

НОВИНКА

AirQub Sport - прожектор высокой мощности
для больших спортивных стадионов и площадок

Минимальные масса и размер

Оптика Varton для спортивного освещения

Специальная цветность 5700K Ra90
для HD телевизионных съемок и трансляций

Управление по DALI и DMX

Монтаж

На поворотной скобе

Корпус

Алюминиевый литой корпус

Оптика

Линзы из ПММА

Характеристики

Мощность 850-1550 Вт

Светоотдача 140 лм/Вт

КСС: 30/60/90°, кососвет

IP65



НОВИНКА



Olymp 2.0 Sport 75 Вт

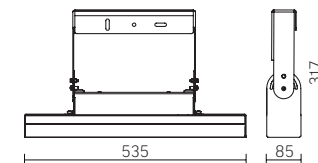

Основные артикулы:

Артикул	Мощность, Вт	КЦТ, К	Световой поток, лм	КСС
V1-P1-70601-04P10-6507540	75	4000	10125	12°
V1-P1-70601-04P10-6507550	75	5000	10125	12°
V1-P1-70601-04P02-6507540	75	4000	10125	30°
V1-P1-70601-04P02-6507550	75	5000	10125	30°
V1-P1-70601-04P07-6507540	75	4000	10125	60°
V1-P1-70601-04P07-6507550	75	5000	10125	60°
V1-P1-70601-04P06-6507540	75	4000	10125	90°
V1-P1-70601-04P06-6507550	75	5000	10125	90°

Конструктор исполнений:

V1-P1-70601-04xyy-65075zz

Исполнение	КСС	КЦТ
x:	уу:	zz:
P - стандартное исполнение	10 - 12°	40 - 4000K
J - управление по DALI	02 - 30°	50 - 5000K
	07 - 60°	
	06 - 90°	

DALI

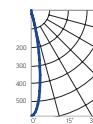

12°

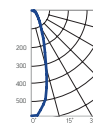

30°

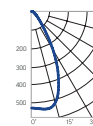

60°

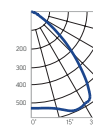

90°

Описание

Универсальный светильник с защитной решеткой для спортивных объектов. Корпус из анодированного алюминия, вторичная оптика из акрила, защитная решетка из стали.

Назначение

Освещение спортивных объектов малого и среднего размера.

Монтаж

На ровную поверхность с помощью поворотной монтажной скобы.

Угол поворота от 0° до 180° с шагом 7,5°.

Из светильника выведен провод длиной 0,3м для подключения к сети.

Характеристики

Класс защиты от поражения электрическим током: I

Степень защиты: IP65

Тип климатического исполнения: УХЛ1

Диапазон рабочих температур окружающей среды: -40°С ... +45°С

Диапазон входного напряжения (АС): 100 - 305 В (50 Гц)

Коэффициент мощности: >0,95

Коэффициент пульсации: <5%

Индекс цветопередачи: >70

Гарантия: 5 лет (подробнее о гарантии на стр. 394)



Olymp 2.0 Sport 100 Вт

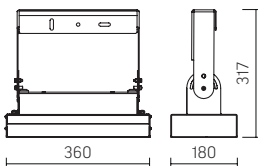

Основные артикулы:

Артикул	Мощность, Вт	КЦТ, К	Световой поток, лм	КСС
V1-P1-70602-04P10-6510040	100	4000	13500	12°
V1-P1-70602-04P10-6510050	100	5000	13500	12°
V1-P1-70602-04P02-6510040	100	4000	13500	30°
V1-P1-70602-04P02-6510050	100	5000	13500	30°
V1-P1-70602-04P07-6510040	100	4000	13500	60°
V1-P1-70602-04P07-6510050	100	5000	13500	60°
V1-P1-70602-04P06-6510040	100	4000	13500	90°
V1-P1-70602-04P06-6510050	100	5000	13500	90°

Конструктор исполнений:

V1-P1-70602-04хуу-65100zz

Исполнение	КСС	КЦТ
х:	уу:	zz:
Р - стандартное исполнение	10 - 12°	40 - 4000К
Ј - управление по DALI	02 - 30°	50 - 5000К
	07 - 60°	
	06 - 90°	

DALI

Olymp 2.0 Sport 150 Вт

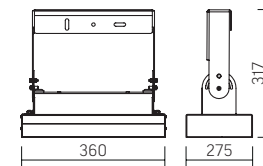

Основные артикулы:

Артикул	Мощность, Вт	КЦТ, К	Световой поток, лм	КСС
V1-P1-70603-04P10-6515050	150	5000	20250	12°
V1-P1-70603-04P10-6515040	150	4000	20250	12°
V1-P1-70603-04P02-6515050	150	5000	20250	30°
V1-P1-70603-04P02-6515040	150	4000	20250	30°
V1-P1-70603-04P07-6515040	150	4000	20250	60°
V1-P1-70603-04P07-6515050	150	5000	20250	60°
V1-P1-70603-04P06-6515040	150	4000	20250	90°
V1-P1-70603-04P06-6515050	150	5000	20250	90°

Конструктор исполнений:

V1-P1-70603-04хуу-65150zz

Исполнение	КСС	КЦТ
х:	уу:	zz:
Р - стандартное исполнение	10 - 12°	40 - 4000К
Ј - управление по DALI	02 - 30°	50 - 5000К
	07 - 60°	
	06 - 90°	

DALI

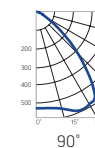
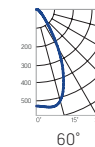
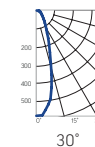
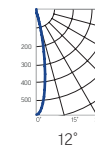
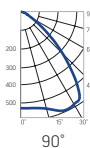
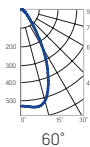
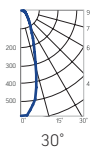
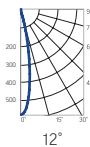

Olymp 2.0 Sport 200 Вт

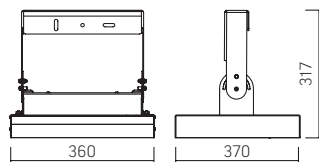

Основные артикулы:

Артикул	Мощность, Вт	КЦТ, К	Световой поток, лм	КСС
V1-P1-70604-04P10-6520040	200	4000	27000	12°
V1-P1-70604-04P10-6520050	200	5000	27000	12°
V1-P1-70604-04P02-6520040	200	4000	27000	30°
V1-P1-70604-04P02-6520050	200	5000	27000	30°
V1-P1-70604-04P07-6520040	200	4000	27000	60°
V1-P1-70604-04P07-6520050	200	5000	27000	60°
V1-P1-70604-04P06-6520040	200	4000	27000	90°
V1-P1-70604-04P06-6520050	200	5000	27000	90°

Конструктор исполнений:

V1-P1-70604-04xyy-65200zz

Исполнение	КСС	КЦТ
x:	уу:	zz:
P - стандартное исполнение	10 - 12°	40 - 4000K
J - управление по DALI	02 - 30°	50 - 5000K
	07 - 60°	
	06 - 90°	

DALI

Olymp 2.0 Sport 250 Вт

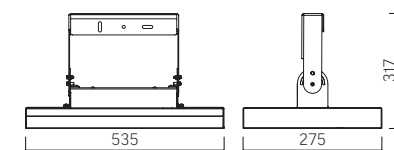

Основные артикулы:

Артикул	Мощность, Вт	КЦТ, К	Световой поток, лм	КСС
V1-P1-70608-04P10-6525040	250	4000	33750	12°
V1-P1-70608-04P10-6525050	250	5000	33750	12°
V1-P1-70608-04P02-6525040	250	4000	33750	30°
V1-P1-70608-04P02-6525050	250	5000	33750	30°
V1-P1-70608-04P07-6525040	250	4000	33750	60°
V1-P1-70608-04P07-6525050	250	5000	33750	60°
V1-P1-70608-04P06-6525040	250	4000	33750	90°
V1-P1-70608-04P06-6525050	250	5000	33750	90°

Конструктор исполнений:

V1-P1-70608-04xyy-65250zz

Исполнение	КСС	КЦТ
x:	уу:	zz:
P - стандартное исполнение	10 - 12°	40 - 4000K
J - управление по DALI	02 - 30°	50 - 5000K
	07 - 60°	
	06 - 90°	

DALI

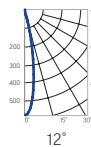

12°

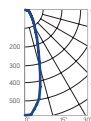

30°

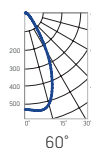

60°

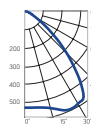

90°

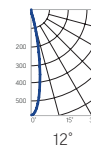

12°

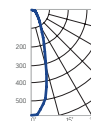

30°

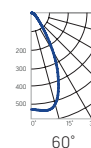

60°

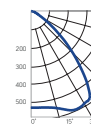

90°



НОВИНКА



Описание

Универсальный светильник со спектром 4000K/5700K Ra90 для спортивных объектов. Исполнения с защитной решеткой и без решетки. Корпус из анодированного алюминия, вторичная оптика из акрила, защитная решетка из стали.

Назначение

Освещение спортивных объектов малого и среднего размера с проведением съемок и трансляций, в том числе в формате HDTV.

Монтаж

На ровную поверхность с помощью поворотной монтажной скобы.

Угол поворота от 0° до 180° с шагом 7,5°.

Из светильника выведен провод длиной 0,3м для подключения к сети.

Характеристики

Класс защиты от поражения электрическим током: I

Степень защиты: IP65

Тип климатического исполнения: УХЛ1

Диапазон рабочих температур окружающей среды: -40°C ... +45°C

Диапазон входного напряжения (АС): 100 - 305 В (50 Гц)

Коэффициент мощности: >0,95

Коэффициент пульсации: <5%

Индекс цветопередачи: >90

Гарантия: 5 лет (подробнее о гарантии на стр. 394)

Olymp 2.0 Sport TV 75 Вт

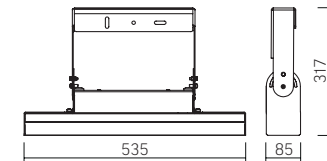

Основные артикулы:

Артикул	Мощность, Вт	КЦТ, К	Световой поток, лм	КСС
V1-P0-70601-04L10-6507540	75	4000	8250	12°
V1-P0-70601-04L10-6507557	75	5700	8250	12°
V1-P0-70601-04L02-6507540	75	4000	8250	30°
V1-P0-70601-04L02-6507557	75	5700	8250	30°
V1-P0-70601-04L07-6507540	75	4000	8250	60°
V1-P0-70601-04L07-6507557	75	5700	8250	60°
V1-P0-70601-04L06-6507540	75	4000	8250	90°
V1-P0-70601-04L06-6507557	75	5700	8250	90°

Конструктор исполнений:

V1-P0-70601-04xyy-65075zz

Исполнение

x:

L - стандартное исполнение, без решетки

P - стандартное исполнение, с решеткой

D - управление по DALI, без решетки

J - управление по DALI, с решеткой

КСС

yy:

10 - 12°

02 - 30°

07 - 60°

06 - 90°

КЦТ

zz:

40 - 4000К

57 - 5700К

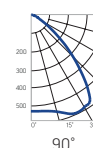
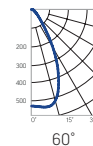
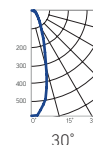
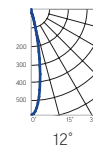

DALI

Olymp 2.0 Sport TV 100 Вт

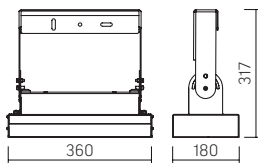

Основные артикулы:

Артикул	Мощность, Вт	КЦТ, К	Световой поток, лм	КСС
V1-P0-70602-04L10-6510040	100	4000	11000	12°
V1-P0-70602-04L10-6510057	100	5700	11000	12°
V1-P0-70602-04L02-6510040	100	4000	11000	30°
V1-P0-70602-04L02-6510057	100	5700	11000	30°
V1-P0-70602-04L07-6510040	100	4000	11000	60°
V1-P0-70602-04L07-6510057	100	5700	11000	60°
V1-P0-70602-04L06-6510040	100	4000	11000	90°
V1-P0-70602-04L06-6510057	100	5700	11000	90°

Конструктор исполнений:

V1-P0-70602-04xyy-65100zz

Исполнение	КСС	КЦТ
х:	уу:	zz:
L - стандартное исполнение, без решетки	10 - 12°	40 - 4000К
P - стандартное исполнение, с решеткой	02 - 30°	57 - 5700К
D - управление по DALI, без решетки	07 - 60°	
J - управление по DALI, с решеткой	06 - 90°	

DALI

Olymp 2.0 Sport TV 150 Вт

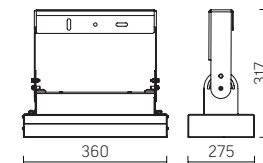

Основные артикулы:

Артикул	Мощность, Вт	КЦТ, К	Световой поток, лм	КСС
V1-P0-70603-04L10-6515040	150	4000	16500	12°
V1-P0-70603-04L10-6515057	150	5700	16500	12°
V1-P0-70603-04L02-6515040	150	4000	16500	30°
V1-P0-70603-04L02-6515057	150	5700	16500	30°
V1-P0-70603-04L07-6515040	150	4000	16500	60°
V1-P0-70603-04L07-6515057	150	5700	16500	60°
V1-P0-70603-04L06-6515040	150	4000	16500	90°
V1-P0-70603-04L06-6515057	150	5700	16500	90°

Конструктор исполнений:

V1-P0-70603-04xyy-65150zz

Исполнение	КСС	КЦТ
х:	уу:	zz:
L - стандартное исполнение, без решетки	10 - 12°	40 - 4000К
P - стандартное исполнение, с решеткой	02 - 30°	57 - 5700К
D - управление по DALI, без решетки	07 - 60°	
J - управление по DALI, с решеткой	06 - 90°	

DALI

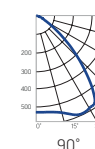
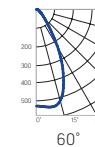
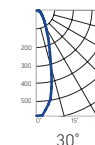
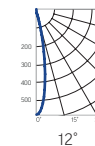
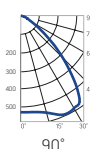
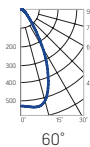
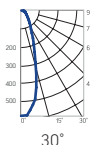
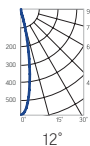

Olymp 2.0 Sport TV 200 Вт

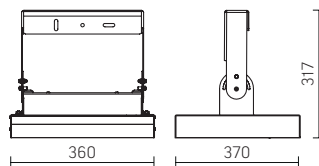

Основные артикулы:

Артикул	Мощность, Вт	КЦТ, К	Световой поток, лм	КСС
V1-P0-70604-04L10-6520040	200	4000	22000	12°
V1-P0-70604-04L10-6520057	200	5700	22000	12°
V1-P0-70604-04L02-6520040	200	4000	22000	30°
V1-P0-70604-04L02-6520057	200	5700	22000	30°
V1-P0-70604-04L07-6520040	200	4000	22000	60°
V1-P0-70604-04L07-6520057	200	5700	22000	60°
V1-P0-70604-04L06-6520040	200	4000	22000	90°
V1-P0-70604-04L06-6520057	200	5700	22000	90°

Конструктор исполнений:

V1-P0-70604-04xyy-65200zz

Исполнение	КСС	КЦТ
х:	уу:	zz:
L - стандартное исполнение, без решетки	10 - 12°	40 - 4000К
P - стандартное исполнение, с решеткой	02 - 30°	57 - 5700К
D - управление по DALI, без решетки	07 - 60°	
J - управление по DALI, с решеткой	06 - 90°	

DALI

Olymp 2.0 Sport TV 250 Вт

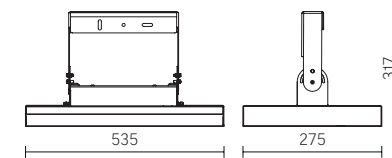

Основные артикулы:

Артикул	Мощность, Вт	КЦТ, К	Световой поток, лм	КСС
V1-P0-70608-04L10-6525040	250	4000	27500	12°
V1-P0-70608-04L10-6525057	250	5700	27500	12°
V1-P0-70608-04L02-6525040	250	4000	27500	30°
V1-P0-70608-04L02-6525057	250	5700	27500	30°
V1-P0-70608-04L07-6525040	250	4000	27500	60°
V1-P0-70608-04L07-6525057	250	5700	27500	60°
V1-P0-70608-04L06-6525040	250	4000	27500	90°
V1-P0-70608-04L06-6525057	250	5700	27500	90°

Конструктор исполнений:

V1-P0-70608-04xyy-65250zz

Исполнение	КСС	КЦТ
х:	уу:	zz:
L - стандартное исполнение, без решетки	10 - 12°	40 - 4000К
P - стандартное исполнение, с решеткой	02 - 30°	57 - 5700К
D - управление по DALI, без решетки	07 - 60°	
J - управление по DALI, с решеткой	06 - 90°	

DALI

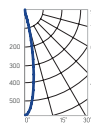

12°

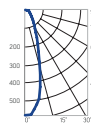

30°

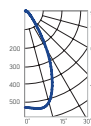

60°

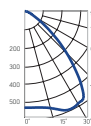

90°

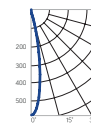

12°

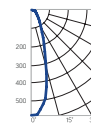

30°

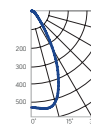

60°

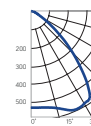

90°





Система управления освещением AWADA от компании «Вартон» представляет собой передовую проверенную технологию, основанную на протоколе DALI.

Зачем это нужно:

до 85% дополнительной экономии электроэнергии; создание единых систем управления всем оборудованием в зданиях (освещение, кондиционирование, вентиляция, видеонаблюдение и т. д.); комфорт и качественная световая среда для работы и жизни; вклад в охрану окружающей среды.

В проектах Varton™ используется оборудование только от ведущих европейских компаний, и отвечающее самым жёстким требованиям и прошедшее все необходимые испытания. Любой светильник Varton™ может быть произведен в исполнении с протоколом DALI и/или с изменяемой цветовой температурой. При комплексных поставках систем и оборудования мы гарантируем совместимость работы всех систем.

С помощью наших специалистов Вы можете получить решение для любого проекта от маленького до большого, от простого до сложного, от экономичного до премиум.

Система может работать как в ручном, так и в автоматическом режиме; постоянно поддерживать один и тот же световой поток, учитывая дневной свет; обучаться в течение непродолжительного времени и подстраиваться под конкретное помещение.

В систему могут быть включены различные датчики и дополнительное оборудование, работающее не только на протоколе DALI, но и на других протоколах управления (ZigBee, KNX и т.д.).

Первая обучаемая система по управлению освещением.



Простой и удобный интерфейс

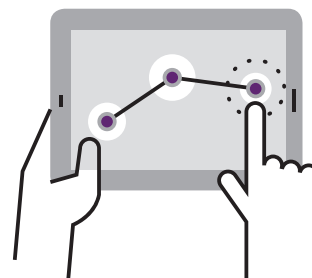

Автоматический и ручной контроль



Интеграция с системой DALI

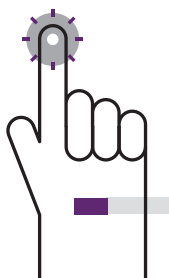

Интуитивное управление на 3D-схеме



Возможность обучения системы



Контроль и управление расходами



Концепция цифровой тени

Технология ЦИФРОВОЙ ТЕНИ обеспечивает беспрецедентную простоту и интуитивность в настройке и эксплуатации системы управления освещением. Интерфейс, основанный на 3D модели управляемого здания, объединяет информацию о расположении, параметрах светильников и датчиков, предоставляя мощные инструменты для настройки поведения системы в автоматическом режиме и при необходимости управления в ручном режиме.

Помимо управления освещением, ЦИФРОВАЯ ТЕНЬ применяется для интеграции управления и других систем, таких, как вентиляция, отопление, кондиционирование, охранно-пожарная сигнализация, видеонаблюдение и других. При этом позволяя реализовать полноценную систему управления зданием (BMS) или интегрироваться с любой сторонней BMS через стандартные протоколы управления (ModBus и пр).



ИНТЕРНЕТ ВЕЩЕЙ
IT CHALLENGE



IT ПРОЕКТ ГОДА

Интерфейсы выполненных проектов

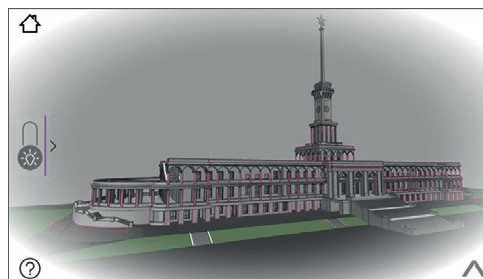
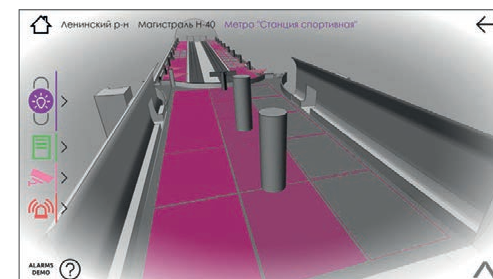
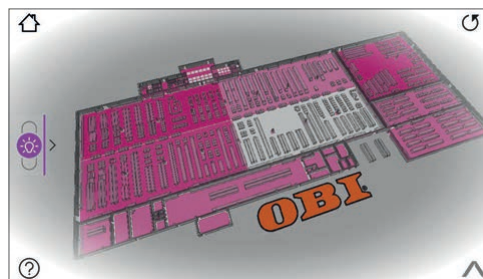
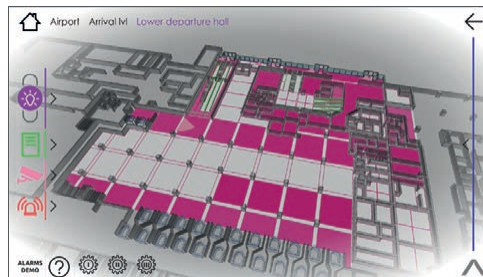

*Решения IoT для умного города/дома "Сколково IoT Challenge"
и "Абсолютный чемпион" в "IT-проект года 2018"



Эффективная автоматическая работа

Базовая настройка

Позволяет компенсировать переизбытки освещенности в отдельных зонах образовавшиеся за счет заложенного при проектировании коэффициента запаса или допущенных ошибок при проектировании освещения.

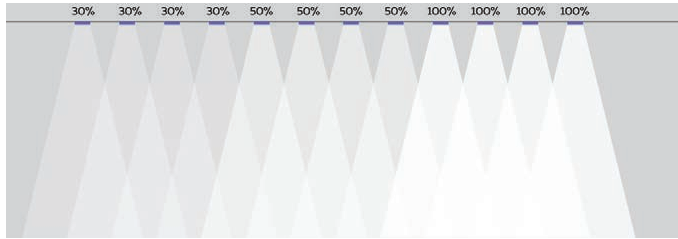

Контроль поддержания светового потока

Изначальное диммирование светильников для последующей, в процессе эксплуатации, компенсации снижения светового потока, вызванного деградацией источников света, старением и загрязнением светильников.

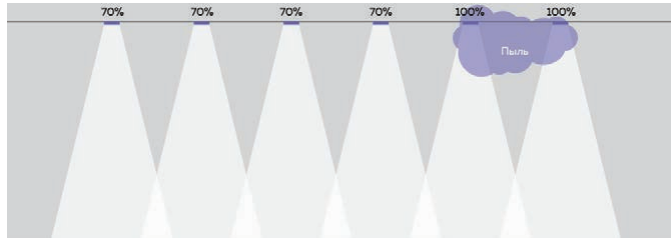

Контроль присутствия

Применение датчиков присутствия для управления освещением, основываясь на занятости определенной зоны или помещения. Настройка плавности и последовательности включения и отключения светильников.

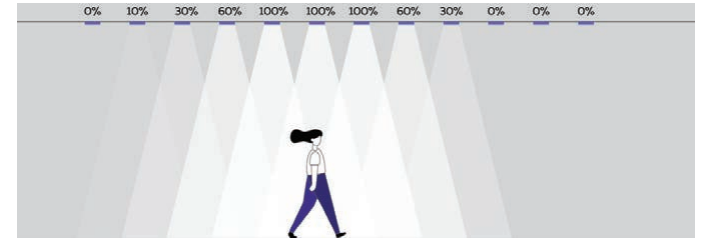

Контроль естественной освещенности

Использование датчиков освещенности для поддержания заданной освещенности путем регулирования мощности светильников при изменении количества солнечного света в помещении.

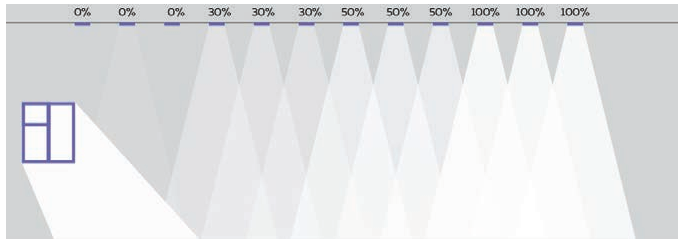

Индивидуальная настройка

Настройка освещенности для индивидуальных рабочих зон, в соответствии с персональными предпочтениями или настроением конкретного пользователя.



Расписание

Привязка работы освещения и поведения системы управления к заранее определенным по времени событиям или производственному календарю.

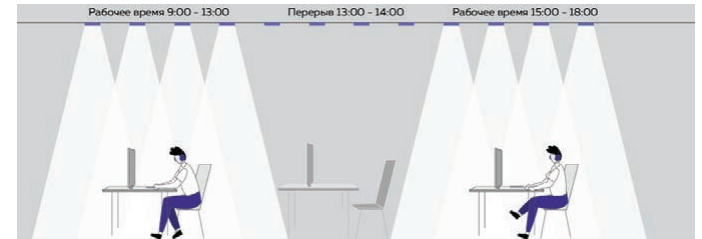

Балансирование нагрузки

Целевое снижение освещенности на всем объекте для компенсации потребления электроэнергии в периоды пиковых нагрузок или аварийных ситуаций (например, работа от аварийного генератора) с целью сохранения работоспособности производственного оборудования.

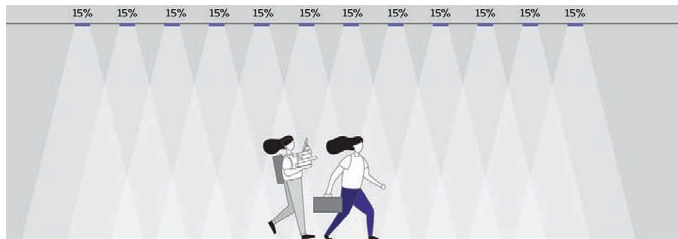

Освещение по алгоритму

Заранее заданная программа изменения во времени световых условий для получения определенного эффекта. Одно из применений - постепенное изменение цветовой температуры светильников в течении дня для поддержания циркадного ритма или изменения эмоционального состояния человека (известное как HCL, human centric lighting или биодинамическое освещение)

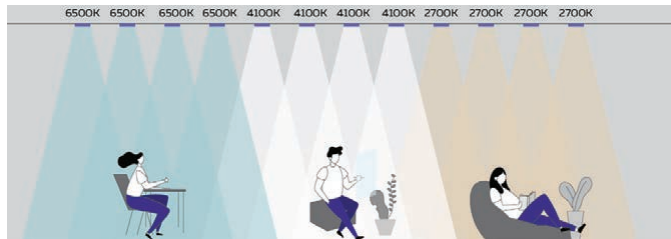

Освещение по запросу

Работа освещения в привязке к конкретной задаче/команде, получаемой от пользователя или из внешней системы, связанной с бизнес-процессами предприятия. Например: охранное освещение, системы бронирования переговорных и так далее.

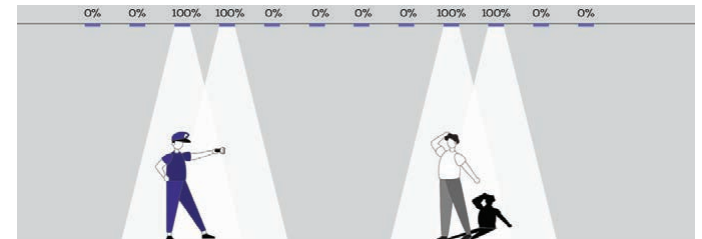



ДАТЧИКИ И СИСТЕМЫ УПРАВЛЕНИЯ

Инфракрасные датчики

V1-ST05AP

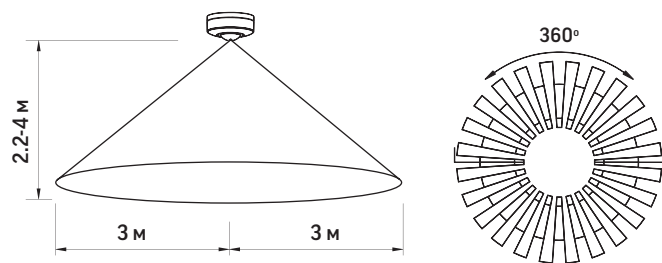

Источник питания	220-240V/AC 50/60Hz
Порог срабатывания по освещенности	<3-2000lux (изменяемый)
Степень защиты:	IP44
Поддержание освещения после покидания зоны обнаружения:	Минимум 10сек±3сек Максимум 15мин±2мин
Номинальная нагрузка	Макс. ⚡ 1200W ⚡ 300W
Диапазон обнаружения	360°
Дистанция обнаружения	Макс. 6м (<24°C)
Рабочая температура	-20...+40°C
Влажность	<93%RH
Потребляемая мощность	0.5W
Высота установки	2.2-4м
Скорость обнаружения	0.6-1.5м/с

V1-ST06B

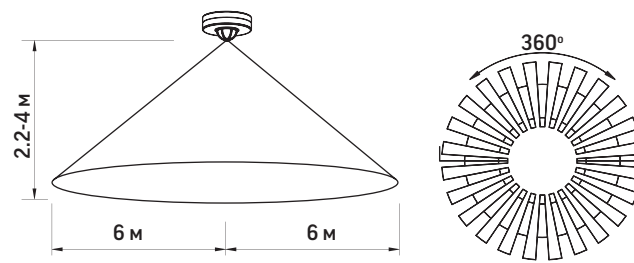

Источник питания	220-240V/AC 50/60Hz
Порог срабатывания по освещенности	<3-2000lux (изменяемый)
Степень защиты	IP20
Поддержание освещения после покидания зоны обнаружения:	Минимум 10сек±3сек Максимум 7мин±2мин
Номинальная нагрузка:	Макс. ⚡ 1200W ⚡ 300W
Диапазон обнаружения	360°
Дистанция обнаружения	Макс. 3-12м (<24°C)
Рабочая температура	-20...+40°C
Влажность	<93%RH
Потребляемая мощность	0.5W
Высота установки	2.2-4м
Скорость обнаружения	0.6-1.5м/с

V1-ST41

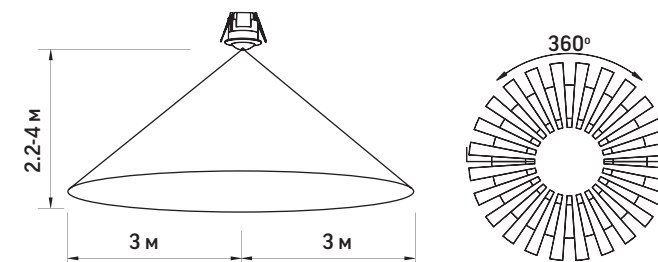

Источник питания	220-240V/AC 50/60Hz
Порог срабатывания по освещенности	<3-2000lux (изменяемый)
Степень защиты	IP20
Поддержание освещения после покидания зоны обнаружения	Минимум 10сек±3сек Максимум 15мин±2мин
Номинальная нагрузка	Макс. ⚡ 1200W ⚡ 300W
Диапазон обнаружения	360°
Дистанция обнаружения	Макс. 6м (<24°C)
Рабочая температура	-20...+40°C
Влажность	<93%RH
Потребляемая мощность	0.5W
Высота установки	2.2-4м
Скорость обнаружения	0.6-1.5м/с



Инфракрасные датчики

V1-ST02C

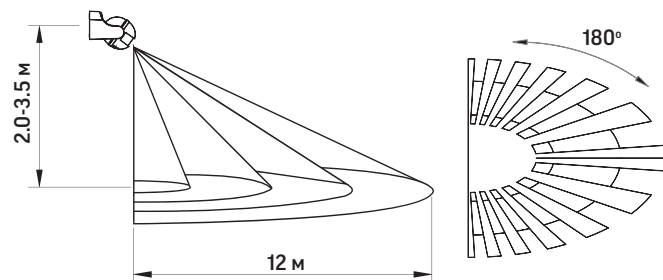

V1-ST15

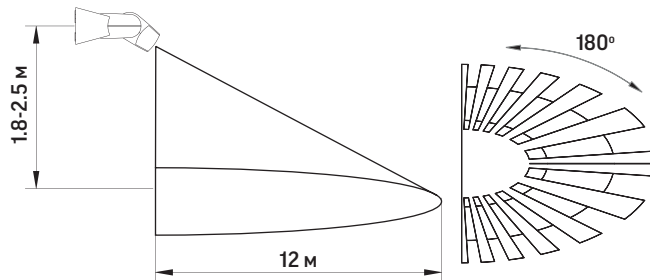

V1-ST11

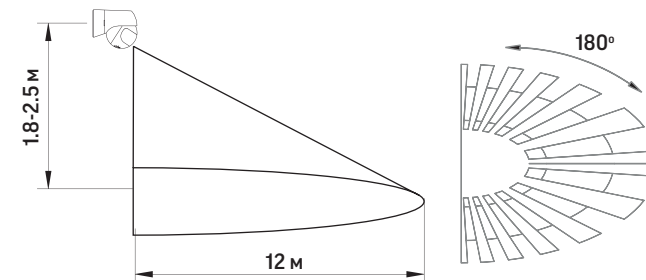

Источник питания	220-240V/AC 50/60Hz
Окружающий свет	<10-2000lux (изменяемый)
Степень защиты	IP44
Поддержание освещения после покидания зоны обнаружения	Минимум 10 сек Максимум 15 мин
Номинальная нагрузка	Макс. 1200W 300W
Диапазон обнаружения	180°
Дистанция обнаружения	12м (<24°C)
Рабочая температура	-20~+40°C
Влажность	<93%RH
Потребляемая мощность	0.5W
Высота установки	2.0-3.5 м
Скорость обнаружения	0.6-1.5 м/с

Источник питания	220-240V/AC 50/60Hz
Окружающий свет	<3-2000lux (изменяемый)
Степень защиты	IP65
Поддержание освещения после покидания зоны обнаружения	Минимум 10сек±3сек Максимум 15мин±2мин
Номинальная нагрузка	Макс. 1200W 300W
Диапазон обнаружения	180°
Дистанция обнаружения	Макс. 12м (<24°C)
Рабочая температура	-20~+40°C
Влажность	<93%RH
Потребляемая мощность	0.5W
Высота установки	1.8-2.5м
Скорость обнаружения	0.6-1.5м/с

Источник питания	220-240V/AC 50/60Hz
Окружающий свет	<3-2000lux (изменяемый)
Степень защиты	IP44
Задержка	Минимальная 10сек±3сек Максимальная 15мин±2мин
Номинальная нагрузка	Макс. 1200W 300W
Диапазон обнаружения	180°
Дистанция обнаружения	Макс. 12м (<24°C)
Рабочая температура	-20~+40°C
Влажность	<93%RH
Потребляемая мощность	0.5W
Высота установки	1.8-2.5м
Скорость обнаружения	0.6-1.5м/с



V1-ST700C

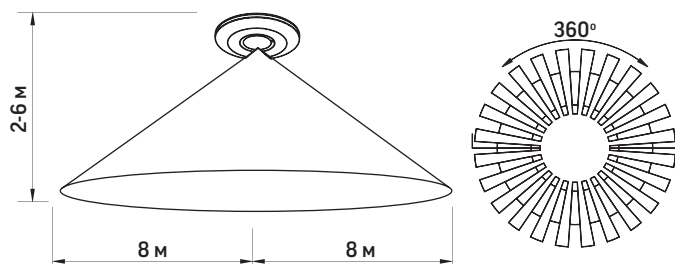

Источник питания	220-240V/AC 50/60Hz
Порог срабатывания по освещенности	<3-2000lux (изменяемый)
Степень защиты:	IP20
Поддержание освещения после покидания зоны обнаружения:	Минимум 10сек±3сек Максимум 12мин±1мин
Номинальная нагрузка	Макс. 2000W 1000W
Диапазон обнаружения	360°
Дистанция обнаружения	Макс. 1-8 м радиус
Высокочастотная система	5.8GHz радиолокатор непрерывных волн, ISM передатчик.
Мощность излучения	<0.2mW
Рабочая температура	-20~+50°C
Влажность	<93%RH
Потребляемая мощность	0.9W
Высота установки	2-6 м
Скорость обнаружения	0.6-1.5м/с

V1-ST752

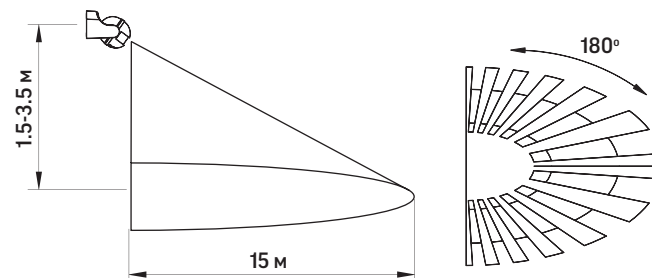

Источник питания	220-240V/AC 50/60Hz
Порог срабатывания по освещенности	<3-2000lux (изменяемый)
Степень защиты	IP44
Поддержание освещения после покидания зоны обнаружения	Минимум 10сек±3сек Максимум 12мин±1мин
Номинальная нагрузка	Макс. 1200W 300W
Диапазон обнаружения	360°/180°
Дистанция обнаружения	Макс. 5-15 м
Высокочастотная система	5.8GHz радиолокатор непрерывных волн, ISM передатчик
Мощность излучения	<0.2mW
Рабочая температура	-20~+50°C
Потребляемая мощность	0.9W
Высота установки	1.5-3.5 м
Скорость обнаружения	0.6-1.5 м/с

V1-ST759B

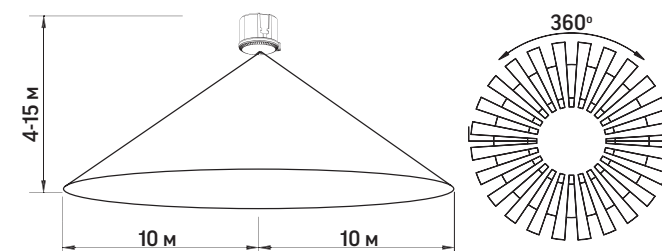

Источник питания	120-277V/AC 50/60Hz
Диапазон обнаружения	50%, 100%
Порог срабатывания по освещенности	2lux, 10lux, 50lux, 2000lux (изменяемый)
Поддержание освещения после покидания зоны обнаружения	5сек, 30сек, 90сек, 3мин, 5 мин, 10мин, 20мин, 30мин
Период поддержания низкого уровня освещения	10сек, 1мин, 5мин, 10мин, 30мин, 60мин, постоянно, не использовать диммер
Номинальная нагрузка:	Макс. 1200W (220-277V/AC) 800W (120V/AC) 800W (220-277V/AC) 400W (120V/AC)
Угол обнаружения	360°
Дистанция обнаружения	Радиус 4-10м (изменяемый)
Высокочастотная система:	5.8GHz радиолокатор непрерывных волн, ISM передатчик
Мощность излучения	<0.2mW
Потребляемая мощность	0.9W
Рабочая температура	-20~+50 °C
Скорость обнаружения	0.6-1.5м/сек
Высота установки	4-15 м
Уровень диммирования	10%, 20%, 30%, 50%



Технические особенности светильников с микроволновым датчиком

*кроме светильников ЖКХ, ЖКХ круг, AERO, NERO

НАСТРОЙКИ ПО УМОЛЧАНИЮ:

- ▶ 100% зона обнаружения;
- ▶ При уровне освещенности менее 50лк и обнаружении движения светильник включается;
- ▶ При отсутствии движения более 90сек светильник отключается;
- ▶ При уровне освещенности более 50лк светильник не включается.

АКТИВНОЙ ЗОНЫ ДЕЙСТВИЯ ДАТЧИКА

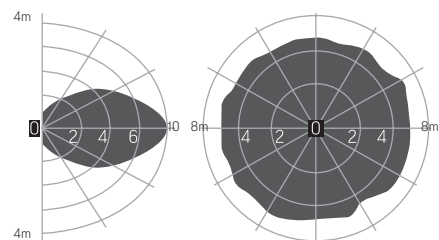

ДОПОЛНИТЕЛЬНЫЕ НАСТРОЙКИ:

Нижеприведенные параметры регулируются при помощи переключателей «вверх», «вниз».

Зона обнаружения

	1	2
100%	вверх	вверх
75%	вверх	вниз
50%	вниз	вверх
10%	вниз	вниз

Время ожидания

	3	4
5 сек	вверх	вверх
90 сек	вверх	вниз
5 мин	вниз	вверх
15 мин	вниз	вниз

Порог срабатывания по освещенности

	5	6
Отключен	вверх	вверх
50 лк	вверх	вниз
10 лк	вниз	вверх
2 лк	вниз	вниз

СХЕМА ПОДКЛЮЧЕНИЯ НЕСКОЛЬКИХ СВЕТИЛЬНИКОВ:

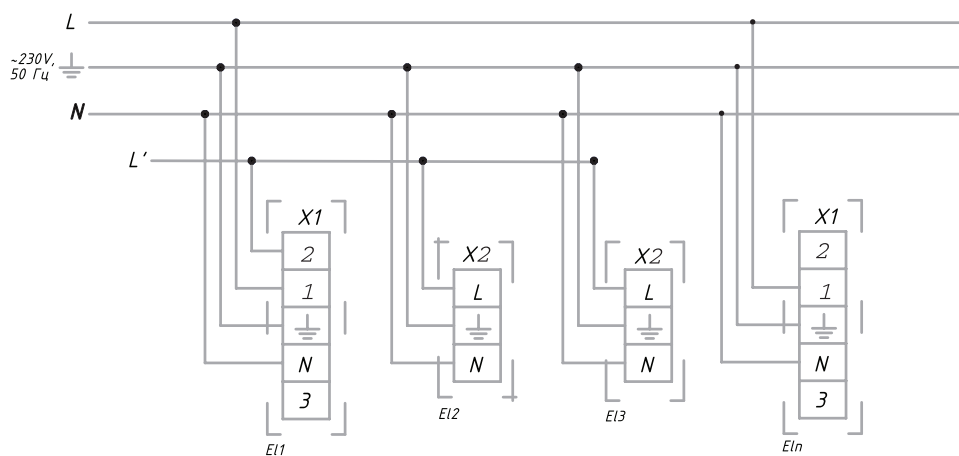

L - основная фаза

L' - дополнительная линия фазы при подсоединении нескольких светильников без датчика

(E12- E13) к светильнику с датчиком (E11)



Светильники Varton со встроенным БАП (светильники аварийные автономные постоянного действия)

Во всех аварийных модификациях светильников Вартон устанавливаются качественные и долговечные блоки аварийного питания Tridonic



Напряжение питания	~220-240В
Частота сети	50-60Гц
Напряжение подключаемого LED-модуля	10-54В и 50-250В
Выходная мощность	3,5 - 4,5 Вт
Включение аварийного режима	Менее <0,5 сек с момента обнаружения аварийной ситуации
Время работы в аварийном режиме	1 час / 3 часа
Ta	-5°...+55°С
Tc	+75°С
Срок службы блока	До 100000 часов
Тип АКБ	LiFePO4
Емкость АКБ	3 Ач / 9 Ач
Напряжение АКБ	3,2В
Ta (АКБ)	+5°...+50°С
Срок службы АКБ	4-8 лет в зависимости от условий эксплуатации и соблюдения температурного режима

Светильники со встроенными БАП

Соответствие:
ГОСТ IEC 60598-2-22-2012 «Светильники. Часть 2-22. Частные требования. Светильники для аварийного освещения» СП 52.13330.2011 «Естественное и искусственное освещение»(актуализированная редакция СНиП 23.05-95)

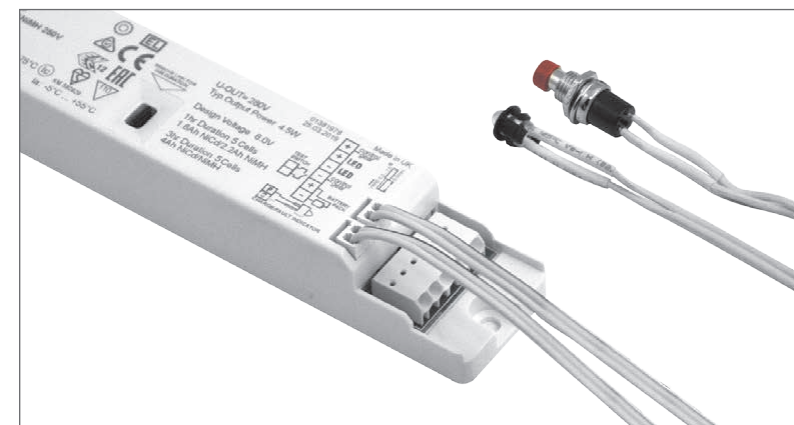

В комплекте со светильником поставляется светодиодный индикатор заряда батареи и кнопка «ТЕСТ»

Данные аксессуары подключаются напрямую к блоку аварийного питания TRIDONIC через разъемы на корпусе.



УФ-ОБЛУЧАТЕЛИ

UV 070 IP54 встраиваемые

595×595×126 мм

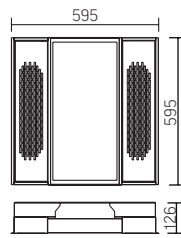

Основные артикулы:

Артикул	Мощность, Вт	КЦТ, К	Световой поток, лм	Рассеиватель	Исполнение
V1-C0-0UV70-100P0-5403040	30	4000	3300	Опал	
V1-C0-0UV70-100PD-5403040	30	4000	3300	Опал	DALI
V1-C0-0UV70-100PA-5403040	30	4000	3300	Опал	EM
V1-C0-0UV70-10G06-5403040	30	4000	3800	Закаленное стекло	
V1-C0-0UV70-10GD6-5403040	30	4000	3800	Закаленное стекло	DALI
V1-C0-0UV70-10GA6-5403040	30	4000	3800	Закаленное стекло	EM

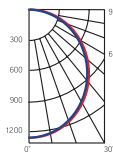

Конструктор исполнений:

V1-C0-0UV70-10xxx-54030yy

Исполнение	КЦТ
xxx:	yy:
OP0, G06 - стандартное исполнение	30 - 3000K
OPD, GD6 - управление по DALI	40 - 4000K
OPA, GA6 - блок аварийного питания	50 - 5000K
	65 - 6500K



Аксессуары для UV светильников (заказываются отдельно)

Комплект сменных фильтров для светильника с UV-блоком, 10 шт. в упаковке

V4-C0-00.00UV.FLT-0001

НОВИНКА

Описание

Светодиодные светильники, совмещенные с УФ-рециркулятором. Корпус из листовой стали с нанесением белой порошковой краски.

Назначение

Предназначены для установки в офисах, медицинских учреждениях, производственных предприятиях и других общественных пространствах, где требуется бактерицидная обработка воздуха.

Монтаж

Светильники встраиваются в подвесные потолочные системы с Т-профилем шириной 24 мм.

Характеристики

Производительность: 50 м³/час
Мощность излучения: УФ-С 9,8 Вт
Суммарная мощность системы: 63 Вт
Класс защиты от поражения электрическим током: I
Степень защиты LED-блока: IP54
Степень защиты УФ-блока: IP40
Диапазон рабочих температур окружающей среды: +1°C ... +40°C
Диапазон входного напряжения (AC): 176 - 264 В (50 Гц)
Коэффициент пульсации: <1%
Индекс цветопередачи: >80
Гарантия: 3 года (подробнее о гарантии на стр. 394)

НОВИНКА

UV 070 IP40 встраиваемые

595×595×126 мм

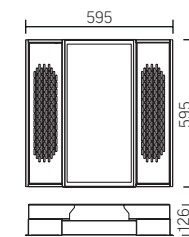

Основные артикулы:

Артикул	Мощность, Вт	КЦТ, К	Световой поток, лм	Рассеиватель	Исполнение
V1-C0-0UV70-10OP0-4003040	30	4000	3300	Опал	
V1-C0-0UV70-10OPD-4003040	30	4000	3300	Опал	DALI
V1-C0-0UV70-10OPA-4003040	30	4000	3300	Опал	EM
V1-C0-0UV70-10PR0-4003040	30	4000	3800	Призма	
V1-C0-0UV70-10PRD-4003040	30	4000	3800	Призма	DALI
V1-C0-0UV70-10PRA-4003040	30	4000	3800	Призма	EM

Конструктор исполнений:

V1-C0-0UV70-10xxx-40030yy

Исполнение	КЦТ
xxx:	yy:
OP0, PR0 - стандартное исполнение	30 - 3000K
OPD, PRD - управление по DALI	40 - 4000K
OPA, PRA - блок аварийного питания	50 - 5000K
	65 - 6500K

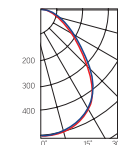

Призма

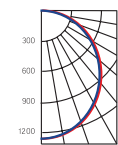

Опал

EM

DALI



Описание

Светодиодные светильники, совмещенные с УФ-рециркулятором. Корпус из листовой стали с нанесением белой порошковой краски.

Назначение

Предназначены для установки в офисах, медицинских учреждениях, производственных предприятиях и других общественных пространствах, где требуется бактерицидная обработка воздуха.

Монтаж

Светильники встраиваются в подвесные потолочные системы с Т-профилем шириной 24 мм.

Характеристики

Производительность: 50 м³/час
Мощность излучения: УФ-С 9,8 Вт
Суммарная мощность системы: 63 Вт
Класс защиты от поражения электрическим током: I
Степень защиты: IP40
Диапазон рабочих температур окружающей среды: +1°C ... +40°C
Диапазон входного напряжения (АС): 176 - 264 В (50 Гц)
Коэффициент пульсации: <1%
Индекс цветопередачи: >80
Гарантия: 3 года (подробнее о гарантии на стр. 394)

Аксессуары для UV светильников (заказываются отдельно)

Комплект сменных фильтров для светильника с UV-блоком, 10 шт. в упаковке

V4-C0-00.00UV.FLT-0001

UV

UV 070 IP54 накладные

600×600×127 мм

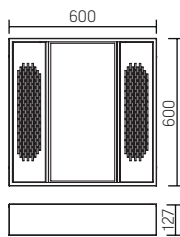

Основные артикулы:

Артикул	Мощность, Вт	КЦТ, К	Световой поток, лм	Рассеиватель	Исполнение
V1-C0-0UV70-200P0-5403040	30	4000	3300	Опал	
V1-C0-0UV70-200PD-5403040	30	4000	3300	Опал	DALI
V1-C0-0UV70-200PA-5403040	30	4000	3300	Опал	EM
V1-C0-0UV70-20G06-5403040	30	4000	3800	Закаленное стекло	
V1-C0-0UV70-20GD6-5403040	30	4000	3800	Закаленное стекло	DALI
V1-C0-0UV70-20GA6-5403040	30	4000	3800	Закаленное стекло	EM

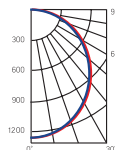

Конструктор исполнений:

V1-C0-0UV70-20xxx-54030yy

Исполнение	КЦТ
xxx:	yy:
OP0, G06 - стандартное исполнение	30 - 3000K
OPD, GD6 - управление по DALI	40 - 4000K
OPA, GA6 - блок аварийного питания	50 - 5000K
	65 - 6500K



Аксессуары для UV светильников (заказываются отдельно)

Комплект сменных фильтров для светильника с UV-блоком, 10 шт. в упаковке

V4-C0-00.00UV.FLT-0001

НОВИНКА



Описание

Светодиодные светильники, совмещенные с УФ-рециркулятором. Корпус из листовой стали с нанесением белой порошковой краски.

Назначение

Предназначены для установки в офисах, медицинских учреждениях, производственных предприятиях и других общественных пространствах, где требуется бактерицидная обработка воздуха.

Монтаж

Светильники устанавливаются на ровную поверхность.

Характеристики

Производительность: 50 м³/час
Мощность излучения: УФ-С 9,8 Вт
Суммарная мощность системы: 63 Вт
Класс защиты от поражения электрическим током: I
Степень защиты LED-блока: IP54
Степень защиты УФ-блока: IP40
Диапазон рабочих температур окружающей среды: +1°C ... +40°C
Диапазон входного напряжения (AC): 176 - 264 В (50 Гц)
Коэффициент пульсации: <1%
Индекс цветопередачи: >80
Гарантия: 3 года (подробнее о гарантии на стр. 394)

НОВИНКА



UV 070 IP40 накладные

600×600×127 мм

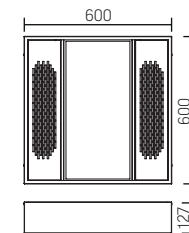

Основные артикулы:

Артикул	Мощность, Вт	КЦТ, К	Световой поток, лм	Рассеиватель	Исполнение
V1-C0-0UV70-200P0-4003040	30	4000	3300	Опал	
V1-C0-0UV70-200PD-4003040	30	4000	3300	Опал	DALI
V1-C0-0UV70-200PA-4003040	30	4000	3300	Опал	EM
V1-C0-0UV70-20PR0-4003040	30	4000	3800	Призма	
V1-C0-0UV70-20PRD-4003040	30	4000	3800	Призма	DALI
V1-C0-0UV70-20PRA-4003040	30	4000	3800	Призма	EM

Конструктор исполнений:

V1-C0-0UV70-20xxx-40030yy

Исполнение	КЦТ
xxx:	yy:
OP0, PRO - стандартное исполнение	30 - 3000K
OPD, PRD - управление по DALI	40 - 4000K
OPA, PRA - блок аварийного питания	50 - 5000K
	65 - 6500K

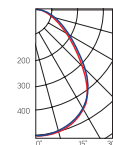

Призма

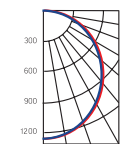

Опал

Описание

Светодиодные светильники, совмещенные с УФ-рециркулятором. Корпус из листовой стали с нанесением белой порошковой краски.

Назначение

Предназначены для установки в офисах, медицинских учреждениях, производственных предприятиях и других общественных пространствах, где требуется бактерицидная обработка воздуха.

Монтаж

Светильники устанавливаются на ровную поверхность.

Характеристики

Производительность: 50 м³/час

Мощность излучения: УФ-С 9,8 Вт

Суммарная мощность системы: 63 Вт

Класс защиты от поражения электрическим током: I

Степень защиты: IP40

Диапазон рабочих температур окружающей среды: +1°C ... +40°C

Диапазон входного напряжения (AC): 176 - 264 В (50 Гц)

Коэффициент пульсации: <1%

Индекс цветопередачи: >80

Гарантия: 3 года (подробнее о гарантии на стр. 394)

Аксессуары для UV светильников (заказываются отдельно)

Комплект сменных фильтров для светильника с UV-блоком, 10 шт. в упаковке

V4-C0-00.00UV.FLT-0001

EM

DALI



UV

Гарантийные обязательства

- ▶ Гарантийный срок указан в паспорте изделия.
- ▶ Гарантийный срок на светильники со встроенным БАП составляет 3 года.
- ▶ Гарантийный срок на АКБ, поставляемые в составе светильника со встроенным БАП, составляет 1 год.
- ▶ Гарантия сохраняется в течение указанных сроков при соблюдении условий хранения, транспортирования, эксплуатации и монтажа светильника, указанных в паспорте на изделие.
- ▶ Световой поток в течение гарантийного срока сохраняется на уровне не ниже 70% от заявляемого номинального светового потока, значение коррелированной цветовой температуры и область допустимых значений коррелированной цветовой температуры в течение гарантийного срока - согласно приведенным в ГОСТ Р 54350.
- ▶ Выполнение гарантийных обязательств производится в соответствии с действующим законодательством и условиями договора между компанией "Вартон" и партнером.

Информация

- ▶ Информация, содержащаяся в настоящем каталоге, действительна на момент печати тиража каталога.
- ▶ Производитель имеет право на внесение изменений в дизайн, комплектацию, технические характеристики изделия без дополнительного уведомления об этих изменениях.
- ▶ За любого рода несоответствия производитель ответственности не несет.
- ▶ Любая часть этого каталога, включая фотографии, описания, чертежи и таблицы, не может быть воспроизведена в какой бы то ни было форме и какими бы то ни было средствами без письменного разрешения правообладателя.



Рассеиватели для светильников

Для светильников, комплектующихся разными типами рассеивателей, указан световой поток без учета светопропускаемости последних.

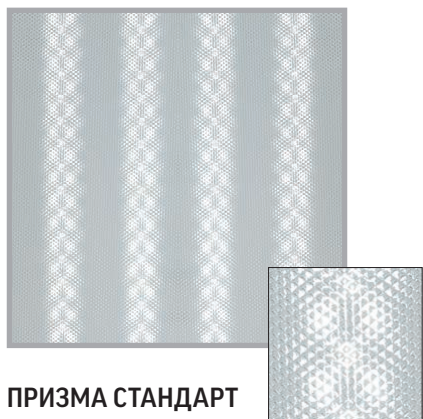

ПРИЗМА СТАНДАРТ

Толщина 2.5мм
Светопропускаемость 90%
Материал полистирол
Масштаб 1:1

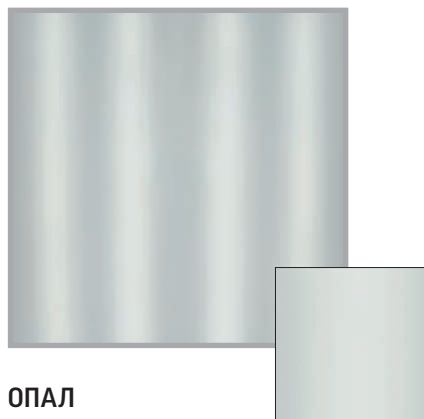

ОПАЛ

Толщина 1.5мм
Светопропускаемость 76%
Материал ПММА
Масштаб 1:1

Проектные возможности

Более 10 лет проектный отдел Varton™ разрабатывает расчеты освещения любого типа и сложности на самых различных объектах наших клиентов. В расчет берется назначение объекта, его архитектура и существующая или планируемая инфраструктура, все необходимые технические и нормативные требования согласно документации проекта.

Накопленный значительный опыт наших специалистов помогает успешно внедрять и сопровождать светотехнические проекты. В том числе разрабатывать проекты «умного здания» на базе интеллектуальной платформы управления освещением AWADA.

Проектировщики используют актуальные тенденции, нормативные документы и технические требования, поэтому учитываются все нюансы и вы получаете готовый расчет «под ключ» без необходимости самостоятельного погружения в детали.

В проектах используется осветительное оборудование собственного производства, которое проходит обязательную и добровольную сертификацию в России.



Telegram бот для
подбора аналогов



Plug-in для
DIALux, NanoCad,
Revit, Light-in-Night Road



Пример проекта освещения производственного центра

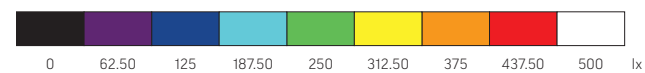
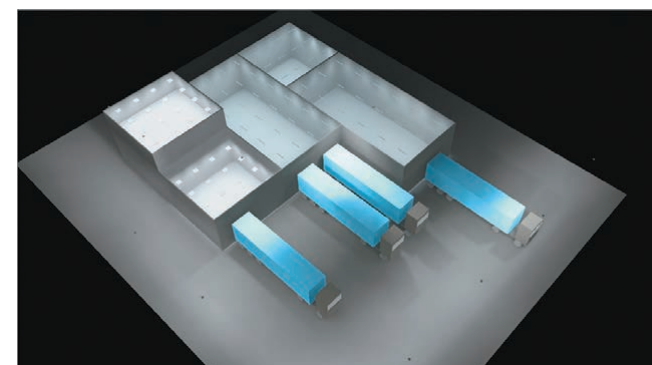
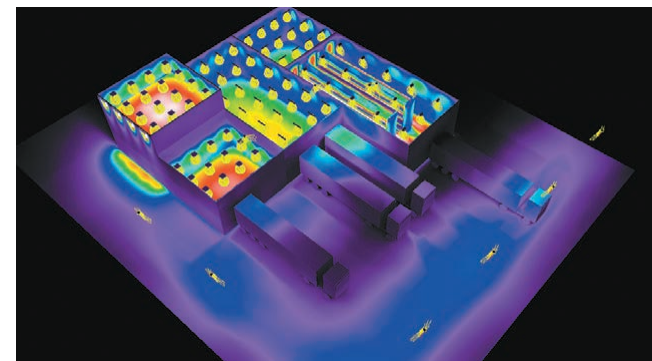
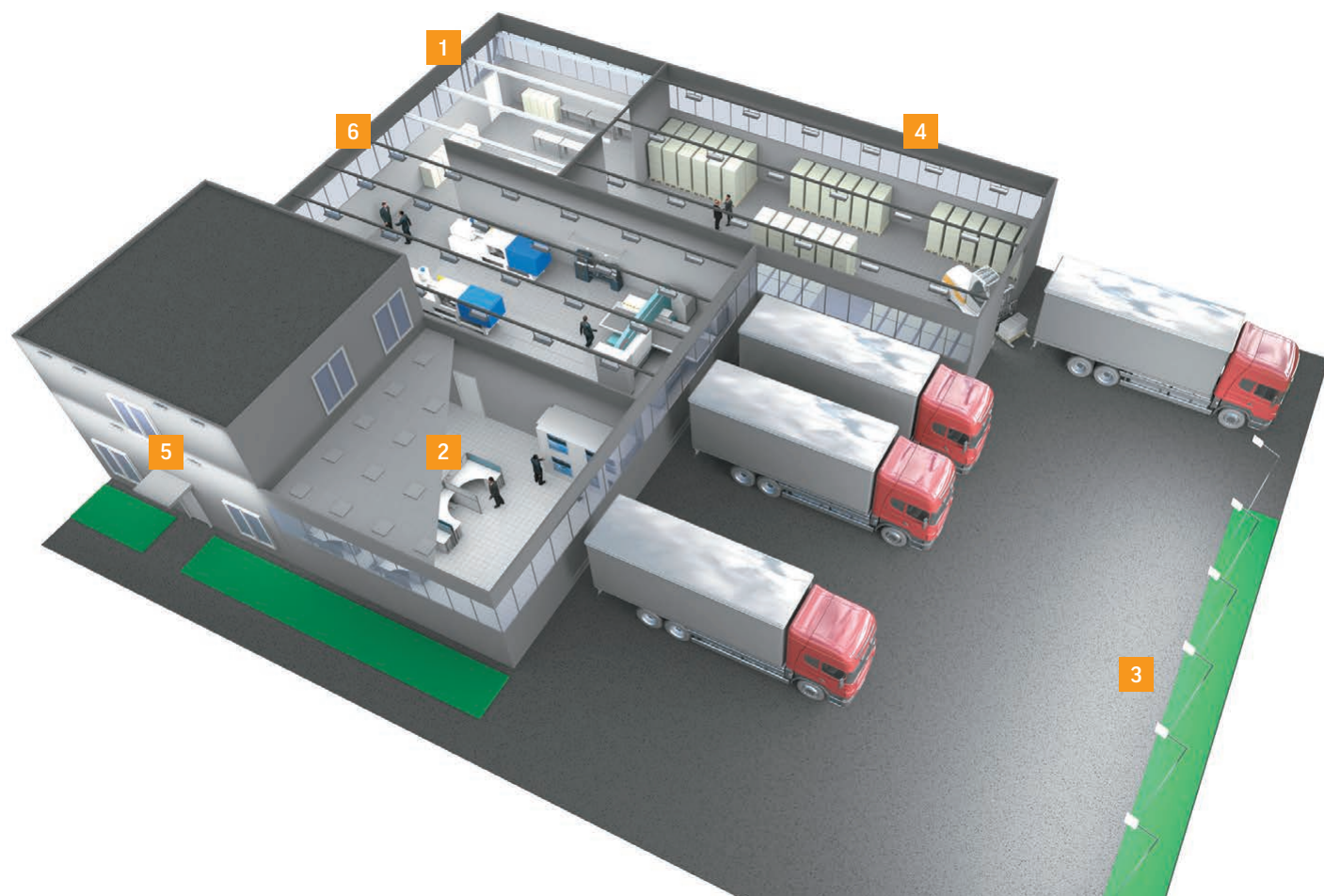

1 Strong 2.0
Производственный цех



2 A070
Офисное помещение



3 Tornado
Парковочная зона



4 Olymp 2.0
Складское помещение



5 ЖКХ
Лестничные пролеты



6 Iron 3.0
Участок сборки

